



MA CP100V-XX_CP500V-XX 01 A_IT_09-2024

IT CARROZZINE ARDEA ONE
MANUALE DI ISTRUZIONI

EN ARDEA ONE WHEELCHAIRS
INSTRUCTION MANUAL

ES SILLAS DE RUEDAS ARDEA ONE
MANUAL DE INSTRUCCIONES

SCAN QR-CODE
FOR MORE LANGUAGES



INDICE

| | |
|--|---------------|
| 1. CODICI | PAG.3 |
| 2. INTRODUZIONE..... | PAG.3 |
| 3. DESTINAZIONE D'USO..... | PAG.3 |
| 4. DICHIARAZIONE DI CONFORMITÀ UE | PAG.3 |
| 5. AVVERTENZE GENERALI | PAG.4 |
| 6. SIMBOLOGIA UTILIZZATA..... | PAG.4 |
| 7. DESCRIZIONE GENERALE | PAG.5 |
| 7.1 Vista ed elenco delle parti | pag. 5 |
| 8. MONTAGGIO/SMONTAGGIO..... | PAG.5 |
| 8.1 Apertura | pag. 5 |
| 8.2 Chiusura | pag. 6 |
| 8.3 Installazione/rimozione dei braccioli | pag. 6 |
| 8.4 Installazione/rimozione delle pedane laterali o elevabili..... | pag. 6 |
| 8.5 Regolazione delle pedane laterali | pag. 7 |
| 8.6 Regolazione delle pedane elevabili (OPTIONAL) | pag. 7 |
| 8.7 Installazione/rimozione delle ruote posteriori piccole (solo per GO!)..... | pag. 7 |
| 8.8 Regolazione dei freni con ruote posteriori piccole (solo per GO!)..... | pag. 8 |
| 8.9 Installazione/rimozione delle ruote posteriori grandi..... | pag. 8 |
| 8.10 Regolazione dei freni con ruote posteriori grandi (solo per START) | pag. 8 |
| 9. PRIMA DI OGNI USO | PAG.8 |
| 10. AVVERTENZE PER L'UTILIZZO | PAG.8 |
| 11. MODALITÀ D'USO..... | PAG.9 |
| 11.1 Salire sulla carrozzina | pag. 9 |
| 11.2 Scendere dalla carrozzina..... | pag. 9 |
| 11.3 Scalini e dislivelli (consigli per affrontarli da soli al meglio) | pag. 9 |
| 11.4 Uso dei braccioli..... | pag. 10 |
| 11.5 Uso delle ruote ad autospinta | pag. 10 |
| 11.6 Uso delle ruote piccole | pag. 10 |
| 11.7 Uso delle ruote piccole per passaggi stretti (di serie su modelli con sgancio rapido)..... | pag. 10 |
| 11.8 Trasporto su mezzi di spostamento | pag. 10 |
| 12. MANUTENZIONE | PAG.10 |
| 13. PULIZIA E DISINFEZIONE | PAG.10 |
| 13.1 Pulizia di rivestimenti e imbottiture | pag. 10 |
| 13.2 Pulizia del telaio e parti metalliche | pag. 11 |
| 13.3 Pulizia di ruote e freni | pag. 11 |
| 13.4 Disinfezione | pag. 11 |
| 14. CONDIZIONI DI SMALTIMENTO | PAG.11 |
| 15. PARTI DI RICAMBIO E ACCESSORI | PAG.11 |
| 16. CARATTERISTICHE TECNICHE | PAG.11 |
| 16.1 Dimensioni | pag. 11 |
| 16.2 Specifiche tecniche | pag. 11 |
| 17. GARANZIA | PAG.12 |
| 17.1 Riparazioni..... | pag. 12 |
| 17.2 Ricambi..... | pag. 12 |
| 17.3 Clausole esonerative..... | pag. 12 |

CE Dispositivo medico di classe I
REGOLAMENTO (UE) 2017/745 DEL PARLAMENTO EUROPEO E DEL
CONSIGLIO del 5 aprile 2017 relativo ai dispositivi medici

1. CODICI

CP100V-xx Serie **START** ruote 60 cm - **Pieghevole autospinta**

CP500V-xx Serie **GO!** ruote 30 cm - **Pieghevole transito**

(xx = Indica le misure della seduta)

2. INTRODUZIONE

Grazie per aver scelto una carrozzina **ARDEA ONE** by Moretti S.p.A. realizzata per lo spostamento di persone con difficoltà di movimento sia dentro che fuori casa, in viaggio o nelle semplici attività giornaliere. Questo manuale d'uso contiene dei piccoli suggerimenti per un corretto uso dell'ausilio da voi scelto e dei preziosi consigli per la vostra sicurezza. Si consiglia di leggere attentamente la totalità del presente manuale prima di usare la carrozzina. In caso di dubbi Vi preghiamo di contattare il rivenditore, il quale saprà aiutarvi e consigliarvi correttamente.

Nota: Controllare che tutte le parti della carrozzina non abbiano subito danni durante la spedizione. In caso di danni non utilizzare il prodotto e contattare il rivenditore per ulteriori istruzioni.

3. DESTINAZIONE D'USO

Questa carrozzina è destinata alla mobilità di persone con difficoltà motorie e può essere utilizzata ad autospinta (se dotata di ruote posteriori grandi) oppure con l'ausilio di un operatore.

In tutti i casi comunque si richiede l'intervento di un operatore per le varie regolazioni di cui si necessita.

ATTENZIONE!



- È vietato l'utilizzo del seguente dispositivo per fini diversi da quanto definito nel seguente manuale
- Moretti S.p.A. declina qualsiasi responsabilità su danni derivanti da un uso improprio del dispositivo o da un uso diverso da quanto indicato nel presente manuale
- Il produttore si riserva il diritto di apportare modifiche al dispositivo e al seguente manuale senza preavviso allo scopo di migliorarne le caratteristiche

4. DICHIARAZIONE DI CONFORMITÀ UE

La MORETTI SpA dichiara sotto la sua esclusiva responsabilità che i prodotti fabbricati ed immessi in commercio dalla stessa MORETTI S.p.A. e facenti parte della famiglia CARROZZINE ARDEA ONE sono conformi alle disposizioni applicabili del regolamento 2017/745 sui DISPOSITIVI MEDICI del 5 aprile 2017.

A tal scopo la MORETTI SpA garantisce e dichiara sotto la propria esclusiva responsabilità quanto segue:



1. I dispositivi in oggetto soddisfano i requisiti generali di sicurezza e prestazione così come richiesti dall'allegato I del regolamento 2017/745 come prescritto dall'allegato IV del suddetto regolamento.
2. I dispositivi in oggetto NON SONO STRUMENTI DI MISURA.
3. I dispositivi in oggetto NON SONO DESTINATI AD INDAGINI CLINICHE.
4. I dispositivi in oggetto vengono commercializzati in confezione NON STERILE.
5. I dispositivi in oggetto sono da considerarsi come appartenenti alla classe I in conformità a quanto stabilito dall'allegato VIII del suddetto regolamento.
6. La MORETTI SpA mantiene e mette a disposizione delle Autorità Competenti, per almeno 10 anni dalla data di fabbricazione dell'ultimo lotto, la documentazione tecnica comprovante la conformità al regolamento 2017/745.

Nota: I codici completi di prodotto, il codice di registrazione del Fabbricante (SRN), il codice UDI-DI di base ed eventuali riferimenti a norme utilizzate sono riportati nella Dichiarazione di Conformità UE che MORETTI SPA emette e rende disponibile attraverso i propri canali.

5. AVVERTENZE GENERALI

- Per un utilizzo corretto del dispositivo fare riferimento attentamente al seguente manuale.
- Per un utilizzo corretto del dispositivo consultare sempre il vostro medico o terapeuta.
- Mantenere il prodotto imballato lontano da qualsiasi fonte di calore in quanto l'imballo è fatto di cartone.
- La vita utile del dispositivo è determinata dall'usura di parti non riparabili e/o sostituibili, in ogni modo non superiore a dieci (10) anni.
- Prestare sempre molta attenzione alla presenza di parti in movimento che potrebbero causare intrappolamenti degli arti e lesioni personali.
- Prestare sempre attenzione alla presenza di bambini.
- Per sollevare correttamente la carrozzina è necessario richiuderla seguendo le istruzioni presenti in questo manuale e successivamente afferrarla per le maniglie.
- Non sollevare la carrozzina da parti amovibili che potrebbero accidentalmente staccarsi durante il sollevamento.
- L'utilizzatore e/o il paziente dovrà segnalare qualsiasi incidente grave verificatosi in relazione al dispositivo al fabbricante e all'autorità competente dello Stato membro in cui l'utilizzatore e/o il paziente è stabilito.

6. SIMBOLOGIA UTILIZZATA

| | |
|---|--|
|  | Codice prodotto |
|  | Identificativo univoco del dispositivo |
|  | Numero seriale |
|  | Marchio CE |
|  | Fabbricante |
|  | Lotto di produzione |
|  | Leggere il manuale per le istruzioni |
|  | Dispositivo Medico |
|  | Condizioni di smaltimento |
|  | Peso max supportato |

7. DESCRIZIONE GENERALE

7.1 Vista ed elenco delle parti

In base al modello di carrozzina da voi scelto questi sono gli elementi che la costituiranno:



A - Telaio base della carrozzina
B - Set di chiavi per assemblaggio

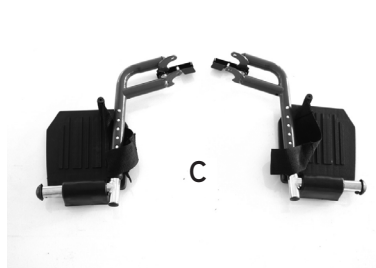

C - Pedane laterali

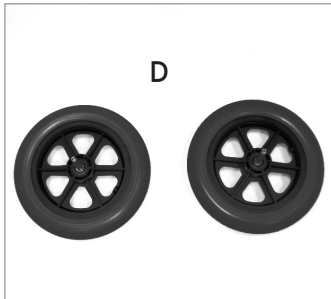

D - Ruote posteriori piccole
(diametro 30 cm) modello transitivo

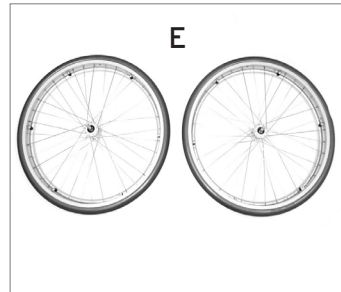

E - Ruote posteriori grandi
(diametro 60 cm) modello autospinta

8. MONTAGGIO/SMONTAGGIO

8.1 Apertura

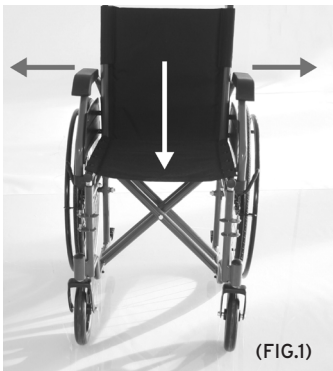

(FIG.1)

Nota: fare riferimento alle avvertenze di sicurezza di questo manuale di istruzioni.

Afferrare i tubi delle maniglie e tirare verso l'esterno premendo la seduta verso il basso facendo attenzione che la carrozzina risulti completamente aperta (FIG.1)

8.2 Chiusura



- Sollevare energicamente la seduta e richiudere la carrozzina riavvicinando le due maniglie di spinta (FIG.2)

8.3 Installazione/rimozione dei braccioli



Immagini a scopo illustrativo

- Inserire i braccioli nell'attacco posteriore, quindi ribaltarli in avanti e agganciarli anche nel supporto anteriore (FIG.3)
- Per la rimozione premere la leva di sgancio anteriore, successivamente ribaltare indietro i braccioli e tirare il pomello di sgancio posteriore per estrarli (FIG.4)

8.4 Installazione/rimozione delle pedane laterali o elevabili



- Per installare le pedane sia laterali che elevabili allineare i fori dei supporti con i relativi perni sul telaio della carrozzina, quindi ruotare la pedana verso l'interno facendo agganciare correttamente la levetta di bloccaggio sul telaio della carrozzina (FIG.5)
- Per la rimozione sganciare la levetta della pedana dal telaio della carrozzina, quindi ruotarla verso l'esterno, estrarla verso l'alto

8.5 Regolazione delle pedane laterali

(FIG.6)

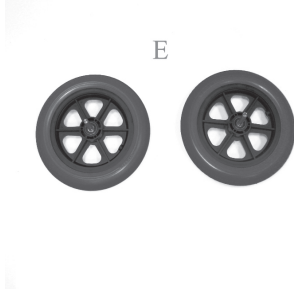

- Per regolare la lunghezza delle pedane, sbloccare la leva di sicurezza sinistra posta nella parte bassa, poi premere il pulsante a molla, far scorrere il tubo della pedana fino a far scattare nuovamente il pulsante nel foro desiderato. Quindi bloccare nuovamente la leva di sicurezza. (FIG.6)

8.6 Regolazione delle pedane elevabili (OPTIONAL)

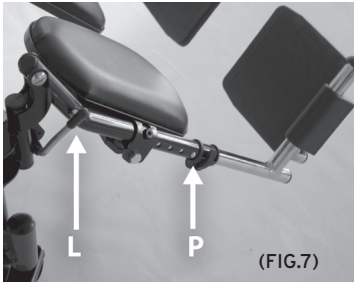

- Per regolare la lunghezza delle pedane, sbloccare la leva di sicurezza sinistra posta nella parte bassa, poi premere il pulsante a molla, far scorrere il tubo della pedana fino a far scattare nuovamente il pulsante nel foro desiderato. Quindi bloccare nuovamente la leva di sicurezza. FIG.7 (rif.P)
- Per regolare l'inclinazione delle pedane azionare la levetta evidenziata nella FIG.7 (rif.L), quindi dopo aver trovato la giusta regolazione rilasciare la levetta per bloccare definitivamente le pedane.

8.7 Installazione/rimozione delle ruote posteriori piccole (solo per GO!)

Le ruote posteriori del diametro di 30 cm devono essere posizionate nell'ultimo foro in basso sul telaio

Ruote con perno fisso (solo per GO!)



(FIG.8)

- Inserire la ruota piccola e bloccarla col dado in dotazione
- Per la rimozione svitare il dado di fissaggio, estrarre la ruota tirandola verso l'esterno

Immagine a scopo illustrativo

8.8 Regolazione dei freni con ruote posteriori piccole (solo per GO!)



(FIG.9)

- Con le ruote posteriori del diametro di 30 cm, il freno deve essere posizionato sulla parte del telaio come si vede nella (FIG.9)

Nota: regolare la distanza della slitta dalla ruota in modo che quando il freno viene azionato possa esercitare un pressione tale da bloccare la ruota con sicurezza.

Immagine a scopo illustrativo

8.9 Installazione/rimozione delle ruote posteriori grandi (solo per START)

Le ruote posteriori del diametro di 60 cm devono essere posizionate nel foro centrale sul telaio

- Inserire la ruota grande e bloccarla col dado in dotazione
- Per la rimozione, svitare il dado di fissaggio, estrarre la ruota tirandola verso l'esterno

8.10 Regolazione dei freni con ruote posteriori grandi (solo per START)

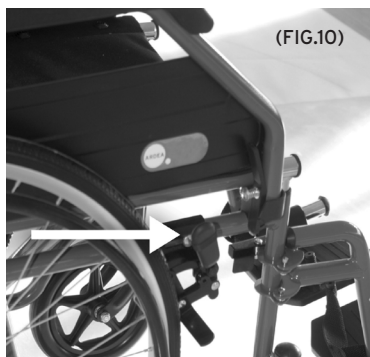

(FIG.10)

- Con le ruote posteriori del diametro di 60 cm, il freno deve essere posizionato sulla parte zigrinata del telaio come si vede nella (FIG.10), bloccando la slitta del freno tramite le due viti a brugola sul supporto

Nota: Regolare la distanza della slitta dalla ruota in modo tale che quando il freno viene azionato possa esercitare una pressione tale da bloccare la ruota con sicurezza

9. PRIMA DI OGNI USO

- Verificare sempre lo stato di usura delle parti meccaniche in gioco così da garantire un utilizzo del dispositivo in totale sicurezza per persone e cose
- Verificare il corretto assemblaggio del dispositivo con particolare attenzione al corretto inserimento delle ruote posteriori
- Verificare che la seduta sia completamente aperta in posizione finale di blocco (se così non fosse, premere ulteriormente con forza la seduta in basso verso il telaio)
- Verificare il corretto funzionamento del freno sulle ruote posteriori

10. AVVERTENZE PER L'UTILIZZO

- La carrozzina non può essere usata come sedile su veicoli a motore
- Assicurarsi sempre che il comando del freno sia ben regolato e funzionante
- Si raccomanda di fare attenzione all'intrappolamento delle dita in alcune parti come ruote o freni durante l'utilizzo della carrozzina

- Si ricorda che la temperatura della superficie della carrozzina può aumentare quando esposta a fonti di calore esterne, come luce solare

11. MODALITÀ D'USO

Nota: Fare riferimento alle avvertenze generali di questo manuale istruzioni



ATTENZIONE!

- Salire e scendere da soli dalla carrozzina è un'operazione potenzialmente pericolosa: fatelo solo se fisicamente in grado e con cautela
- Non appoggiarsi sulle parti amovibili, preferire il telaio della seduta

NON GRAVARE IL PESO SUI POGGIAPIEDI DURANTE LA SALITA O LA DISCESA DALLA CARROZZINA, PERICOLO DI RIBALTAMENTO!!!

11.1 Salire sulla carrozzina

1. Avvicinare la carrozzina il più possibile in modo da posizionarla di fianco a voi
2. Bloccare i freni delle ruote posteriori; per agevolare al massimo la salita sulla carrozzina si consiglia di togliere il bracciolo dal lato dove si effettuano queste operazioni
3. Appoggiarsi alla struttura del telaio facendo forza sulle braccia, dunque scendere lentamente verso la seduta

11.2 Scendere dalla carrozzina

1. Avvicinarsi il più possibile a fianco di una nuova seduta
2. Bloccare i freni delle ruote posteriori; per agevolare al massimo la discesa dalla carrozzina si consiglia di togliere il bracciolo dal lato dove si effettuano queste operazioni
3. Appoggiare le braccia al telaio della seduta sulla quale ci si deve trasferire e sollevandosi scivolare lentamente verso quest'ultima

11.3 Scalini e dislivelli (consigli per affrontarli da soli al meglio)



ATTENZIONE!

Queste tecniche sono valide solo per utilizzatori esperti di sedie a rotelle. In tutti gli altri casi si raccomanda di farsi aiutare da un'assistente!

SALIRE

Portarsi in corrispondenza del bordo del marciapiede o dello scalino da superare. Bilanciare la carrozzina sulle ruote posteriori in modo da sollevare le ruote anteriori quanto basta per appoggiarle sull'ostacolo da superare. Inclinare il busto in avanti e spingere energicamente in avanti il corrimano presente sulle ruote posteriori. Continuare a spingere finché le ruote posteriori non siano salite sopra l'ostacolo.

SCENDERE

Per scendere il dislivello eseguire la procedura inversa. Posizionarsi con la parte posteriore della carrozzina davanti al dislivello da superare, trattenere energicamente il corrimano delle ruote posteriori quindi scendere lentamente il gradino oppure l'ostacolo; successivamente bilanciare la carrozzina sulle ruote posteriori in modo da sollevare leggermente le ruote anteriori e terminare delicatamente la discesa.

**ATTENZIONE!**

Si raccomanda di non utilizzare questa tecnica in presenza di un dislivello superiore ai 10 cm!!!

11.4 Uso dei braccioli

I braccioli possono essere solo ribaltabili, solo estraibili o ribaltabili ed estraibili:

Ribaltare il bracciolo - Questa funzione risulta molto comoda per salire o scendere dalla carrozzina. Per ribaltare il bracciolo è sufficiente premere la levetta di sgancio anteriore e ruotarlo verso la parte posteriore.

11.5 Uso delle ruote ad autospinta

Le ruote posteriori grandi (60 cm) servono per condurre la carrozzina ad auto spinta. Per fare questo impugnare il corrimano presente sulla ruota e spingerlo nella direzione richiesta.

11.6 Uso delle ruote piccole

Le ruote posteriori piccole (30 cm) sono destinate per la conduzione della carrozzina con l'ausilio di un operatore tramite le impugnature delle maniglie posteriori della carrozzina.

11.7 Uso delle ruote piccole per passaggi stretti (di serie su modelli con sgancio rapido)

Questo tipo di ruote serve esclusivamente per permettere uno spostamento breve della carrozzina finalizzato al passaggio in ambienti particolarmente stretti (ad esempio le porte di un ascensore). Per utilizzare queste ruotine è necessario sollevare la carrozzina per estrarre le ruote posteriori, quindi spingere la carrozzina facendola appoggiare sulle ruotine piccole, successivamente reinserire le ruote posteriori.

11.8 Trasporto su mezzi di spostamento

La carrozzina è concepita per essere facilmente trasportata. Una volta rimosse pedane e braccioli, può essere chiusa e comodamente posizionata, per esempio, nel bagagliaio di un autoveicolo. Se non è possibile per motivi di spazio, sistemare la carrozzina davanti al sedile posteriore in modo che sia stabile e non possa ribaltare o scivolare. Se possibile, bloccare la carrozzina con la cintura di sicurezza dell'autoveicolo.

12. MANUTENZIONE

I dispositivi della linea **ARDEA ONE** by Moretti S.p.A. al momento dell'immissione in commercio sono controllati accuratamente e provvisti di marchio CE. Per la sicurezza del paziente e del medico si raccomanda di far controllare dal produttore o da un laboratorio autorizzato, almeno ogni 2 anni, l'idoneità all'uso del prodotto. In caso di riparazione devono essere utilizzati soltanto ricambi ed accessori originali. Prima di utilizzare il dispositivo eseguire tutte le verifiche e i controlli suggeriti nel paragrafo **"PRIMA DI OGNI USO"** di questo manuale istruzioni. Le carrozzine **ARDEA ONE** necessitano di poche ed elementari manutenzioni periodiche, di seguito elencate:

| | |
|----------------------|-------------------|
| capacità frenante | mensile |
| pulizia della seduta | secondo necessità |

13. PULIZIA E DISINFEZIONE**13.1 Pulizia di rivestimenti e imbottiture**

I rivestimenti e le imbottiture sono realizzati in Nylon. E possono essere puliti con acqua e sapone neutro.

13.2 Pulizia del telaio e parti metalliche

Anche per il telaio e le parti metalliche è possibile utilizzare acqua e sapone neutro, quindi asciugare con un panno morbido in modo da non graffiare la verniciatura del telaio.

13.3 Pulizia di ruote e freni

Allo stesso modo anche le ruote possono essere pulite con acqua e sapone neutro. Prestare molta attenzione all'asciugatura: potrebbe essere molto pericoloso utilizzare la carrozzina con le ruote ancora umide.

13.4 Disinfezione

Se è necessario effettuare una disinfezione del prodotto utilizzare un comune detergente disinfettante.

Nota Evitare assolutamente di utilizzare prodotti acidi, alcalini o solventi come ad esempio l'acetone o il diluente.

14. CONDIZIONI DI SMALTIMENTO





























In caso di smaltimento del dispositivo non usare mai i normali sistemi di conferimento dei rifiuti solidi urbani. Si raccomanda di smaltire il dispositivo attraverso le comuni isole ecologiche comunali per le previste operazioni di riciclo dei materiali utilizzati.

15. PARTI DI RICAMBIO E ACCESSORI

Per le parti di ricambio e gli accessori fare riferimento esclusivamente al catalogo generale Moretti.

16. CARATTERISTICHE TECNICHE

16.1 Dimensioni

| DIMENSIONI E PESI | | | | | | | | | | | | | | |
|-------------------|---|---|---|---|---|---|---|---|---|---|---|---|---|---|
| Misure in cm |  |  |  |  |  |  |  |  |  |  |  |  |  |  |
| CP100V-38 | | | | | | | | | | | | | | |
| CP100V-40 | | | | | | | | | | | | | | |
| CP100V-43 | 103 | 85 | 43 | 91 | 75 | 50 | 42-56 | 43 | 43 | 26 | 17,5 | 60 | 20 | - |
| CP100V-45 | | | | | | | | | | | | | | |
| CP100V-46 | | | | | | | | | | | | | | |
| CP100V-48 | | | | | | | | | | | | | | |
| | | | | | | | | | | | | | | |
| Misure in cm |  |  |  |  |  |  |  |  |  |  |  |  |  |  |
| CP500V-40 | | | | | | | | | | | | | | |
| CP500V-43 | 103 | 75 | 43 | 91 | 73 | 50 | 42-56 | 43 | 43 | 26 | 15 | 30 | 20 | - |
| CP500V-45 | | | | | | | | | | | | | | |

* Le misure possono variare di $\pm 0,5$ cm.

16.2 Specifiche tecniche

- Telaio in acciaio
- Portata max per CP100x-xx, CP500x-xx: 120 kg
- Ruote anteriori in PVC diametro 20 cm per CP100x-xx
- Ruote anteriori in PU diametro 20 cm per CP500x-xx
- Ruote posteriori in PU diametro 60 cm per CP100x-xx
- Ruote posteriori in PU diametro 30 cm per CP500x-xx
- Seduta, schienale e rivestimento imbottitura braccioli in Nylon

- **Resistenza all'accensione:** I materiali utilizzati per il rivestimento e l'imbottitura sono stati sottoposti a prova con metodi specificati nella EN1021-1/2
- **Norme di riferimento:** EN 12183
- **Temperatura dell'ambiente operativo:** -20 C° / + 40 C°
- **Conservazione consigliata:** Conservare in luogo fresco ed asciutto e comunque sempre lontano da fonti dirette di calore come la luce solare. (temp. Consigliata tra +10 C° / + 40 C°)

17. GARANZIA

Tutti i prodotti Moretti sono garantiti da difetti di materiale o fabbricazione per un periodo di 2 (due) anni dalla data di vendita del prodotto, salvo eventuali esclusioni e limitazioni specificate di seguito. Questa garanzia non è valida in caso di uso improprio, abuso o modifica del prodotto e per la mancata aderenza alle istruzioni per l'uso. La corretta destinazione d'uso del prodotto è indicata nel manuale d'uso. Moretti non è responsabile di danni risultanti, di lesioni personali o quant'altro causato o relativo all'installazione e/o all'uso dell'apparecchiatura non scrupolosamente conforme alle istruzioni riportate nei manuali per l'installazione, il montaggio e l'uso. Moretti non garantisce i prodotti Moretti contro danni o difetti nelle seguenti condizioni: calamità naturali, operazioni di manutenzione o riparazione non autorizzate, danni derivanti da problemi dell'alimentazione elettrica (dove prevista), utilizzo di parti o componenti non forniti da Moretti, mancata aderenza alle linee guida e istruzioni per l'uso, modifiche non autorizzate, danni di spedizione (diversa dalla spedizione originale da Moretti), oppure dalla mancata esecuzione della manutenzione così come indicato nel manuale. Non sono coperti da questa garanzia componenti usurabili se il danno è da imputarsi al normale utilizzo del prodotto.

17.1 Riparazioni

Riparazione in garanzia: Nel caso in cui un prodotto Moretti presenti difetti di materiale o fabbricazione durante il periodo di garanzia, Moretti valuterà con il cliente se il difetto del prodotto è coperto dalla garanzia. Moretti, a sua insindacabile discrezione, può sostituire o riparare l'articolo in garanzia, presso un rivenditore Moretti specificato o presso la propria sede. I costi della manodopera relativi alla riparazione del prodotto possono essere a carico di Moretti se si determina che la riparazione ricade nell'ambito della garanzia. Una riparazione o sostituzione non rinnova né proroga la garanzia.

Riparazione di un prodotto non coperto dalla garanzia: Si può restituire, affinché sia riparato, un prodotto non coperto dalla garanzia solo dopo aver ricevuto autorizzazione preventiva dal servizio clienti Moretti. I costi della manodopera e di spedizione relativi a una riparazione non coperta dalla garanzia saranno completamente a carico del cliente o del rivenditore. Le riparazioni su prodotti non coperti dalla garanzia sono garantite per 6 (sei) mesi, a decorrere dal giorno in cui si riceve il prodotto riparato.

Prodotti non difettosi: Il cliente sarà avvisato se, dopo avere esaminato e provato un prodotto restituito, Moretti conclude che il prodotto non è difettoso. Il prodotto sarà restituito al cliente e saranno a suo carico i costi di spedizione dovuti alla restituzione.

17.2 Ricambi

I ricambi originali Moretti sono garantiti per 6 (sei) mesi a decorrere dal giorno in cui si riceve il ricambio.

17.3 Clausole esonerative

Salvo quanto specificato espressamente in questa garanzia ed entro i limiti di legge, Moretti non offre nessun'altra dichiarazione, garanzia o condizione, espressa o implicita, comprese eventuali dichiarazioni, garanzie o condizioni di commerciabilità, idoneità per uno scopo particolare, non violazione e non interferenza. Moretti non garantisce che l'uso del prodotto Moretti sarà ininterrotto o senza errori. La durata di eventuali garanzie implicite che possano essere imposte dalle norme di legge è limitata al periodo di garanzia, nei limiti delle norme di legge. Alcuni stati o paesi non permettono limitazioni sulla durata di una garanzia implicita oppure l'esclusione o la limitazione di danni accidentali o indiretti in relazione a prodotti per i consumatori. In tali stati o paesi, alcune esclusioni o limitazioni di questa garanzia possono non applicarsi all'utente. La presente garanzia è soggetta a variazioni senza preavviso.



CERTIFICATO DI GARANZIA

Prodotto _____

Acquistato in data _____

Rivenditore _____

Via _____ Località _____

Venduto a _____

Via _____ Località _____



Via Bruxelles, 3 - Meleto 52022 Cavriglia (Arezzo) Tel. +39 055 96 21 11

www.morettispa.com email: info@morettispa.com

MADE IN P.R.C.

** Consulta il nostro sito per l'ultima versione disponibile del manuale d'uso*



ES

MA CP100X-XX_CP505-XX 01 A__ES_09-2024

Sillas de ruedas Ardea One MANUAL DE INSTRUCCIONES

ÍNDICE

| | |
|--|---------------|
| 1. CÓDIGOS..... | PAG.3 |
| 2. INTRODUCCIÓN..... | PAG.3 |
| 3. FINALIDAD | PAG.3 |
| 4. DECLARACIÓN UE DE CONFORMIDAD..... | PAG.3 |
| 5. ADVERTENCIAS GENERALES..... | PAG.4 |
| 6. SÍMBOLOS | PAG.4 |
| 7. DESCRIPCIÓN GENERAL..... | PAG.5 |
| 7.1 Vista y lista de las partes..... | pag. 5 |
| 8. MONTAJE/DESMONTAJE | PAG.5 |
| 8.1 Apertura..... | pag. 5 |
| 8.2 Cierre | pag. 6 |
| 8.3 Montaje/desmontaje de los brazos | pag. 6 |
| 8.4 Montaje/desmontaje de los estribos laterales o elevables..... | pag. 6 |
| 8.5 Regulación de los estribos laterales | pag. 7 |
| 8.6 Regulación de los estribos elevables (OPCIÓN) | pag. 7 |
| 8.7 Montaje/desmontaje de las ruedas traseras pequeñas (sólo para GO!) | pag. 7 |
| 8.8 Regulación de los frenos con ruedas traseras pequeñas (sólo para GO!)..... | pag. 8 |
| 8.9 Montaje/desmontaje de las ruedas traseras grandes (sólo para START)..... | pag. 8 |
| 8.10 Regulación de los frenos con ruedas traseras grandes (solo para START)..... | pag. 8 |
| 9. ANTES DE CADA USO | PAG.9 |
| 10. ADVERTENCIAS PARA EL USO | PAG.9 |
| 11. MODO DE USO..... | PAG.9 |
| 11.1 Subirse a la silla de ruedas..... | pag. 9 |
| 11.2 Bajarse de la silla de ruedas..... | pag. 9 |
| 11.3 Escalones y desniveles (consejos para afrontarlos lo mejor posible estando solos) | pag. 9 |
| 11.4 Uso de los brazos | pag. 10 |
| 11.5 Uso de las ruedas con auto-empuje | pag. 10 |
| 11.6 Uso de las ruedas pequeñas | pag. 10 |
| 11.7 Uso de las ruedas pequeñas para pasos angostos (de serie en los modelos con desenganche rápido)..... | pag. 10 |
| 11.8 Transporte en medios de desplazamiento | pag. 10 |
| 12. MANTENIMIENTO | PAG.11 |
| 13. LIMPIEZA Y DESINFECCIÓN | PAG.11 |
| 13.1 Limpieza del revestimiento y el relleno | pag. 11 |
| 13.2 Limpieza del bastidor y de las partes metálicas..... | pag. 11 |
| 13.3 Limpieza de las ruedas y de los frenos..... | pag. 11 |
| 13.4 Desinfección | pag. 11 |
| 14. CONDICIONES DE ELIMINACIÓN | PAG.11 |
| 15. REPUESTOS Y ACCESORIOS | PAG.11 |
| 16. CARACTERÍSTICAS TÉCNICAS..... | PAG.11 |
| 16.1 Medidas | pag. 11 |
| 16.2 Especificaciones técnicas | pag. 12 |
| 17. GARANTÍA..... | PAG.12 |
| 17.1 Reparaciones | pag. 12 |
| 17.2 Repuestos | pag. 13 |
| 17.3 Cláusulas exonerativas..... | pag. 13 |

CE Producto sanitario de clase I
REGLAMENTO (UE) 2017/745 DEL PARLAMENTO EUROPEO Y DEL
CONSEJO del 5 de abril de 2017 sobre los productos sanitarios

1. CÓDIGOS

CP100x-xx Serie **START** ruedas 60 cm - **Plegable auto-empuje**

CP500x-xx Serie **GO!** ruedas 30 cm - **Plegable tránsito**

(xx = indica el tamaño del asiento)

2. INTRODUCCIÓN

Gracias por haber elegido la silla de ruedas **ARDEA ONE** fabricada por MORETTI S.p.A., realizada para desplazar a personas con dificultades de movimiento dentro y fuera de casa, durante viajes o en las actividades cotidianas. Este manual de instrucciones contiene algunas sugerencias que le permitirán usar correctamente el equipo que Ud. ha elegido así como valiosos consejos para su seguridad. Se aconseja leer atentamente todo el manual antes de utilizar la silla de ruedas. En caso de dudas contacte con el distribuidor, que estará en condiciones de brindarle ayuda y consejos.

Nota: Comprobar que ninguna de las partes de la silla de ruedas haya sufrido daños durante el transporte. En caso de daños, no utilizar el producto y contactar con el revendedor para más instrucciones.

3. FINALIDAD

Esta silla de ruedas está destinada al desplazamiento de personas con dificultades motoras y puede utilizarse con auto-empuje (si está dotada de ruedas traseras grandes) o con la ayuda de un operador.

En todo caso es necesaria la intervención de un operador para las distintas regulaciones.



¡ATENCIÓN!

- Está prohibido utilizar el producto con fines diferentes de aquel definido en este manual
- Moretti S.p.A. declina toda responsabilidad respecto de los daños derivados de un uso incorrecto del producto o diferente de aquel indicado en el presente manual
- El fabricante se reserva el derecho de aportar modificaciones al producto y a este manual sin aviso previo, con propósitos de mejora

4. DECLARACIÓN UE DE CONFORMIDAD

MORETTI SpA declara bajo su exclusiva responsabilidad que los productos fabricados e introducidos en el mercado por la misma MORETTI S.p.A. y que forman parte de la familia de las SILLAS DE RUEDAS ARDEA ONE son conformes con las disposiciones del reglamento 2017/745 sobre los PRODUCTOS SANITARIOS del 5 de abril de 2017.

Para ello, MORETTI SpA garantiza y declara bajo su exclusiva responsabilidad los siguientes puntos:

1. Los productos en cuestión cumplen con los requisitos generales de seguridad y prestación establecidos por el anexo I y el anexo IV del reglamento 2017/745.
2. Los productos en cuestión NO SON INSTRUMENTOS DE MEDICIÓN.
3. Los productos en cuestión NO ESTÁN DESTINADOS A INVESTIGACIONES CLÍNICAS.
4. Los productos en cuestión se comercializan en presentación NO ESTÉRIL.
5. Los productos en cuestión deben considerarse de clase I en conformidad a lo establecido

en el anexo VIII del mismo Reglamento.







6. MORETTI SpA mantiene y pone a disposición de las Autoridades Competentes, por 10 años desde la fecha de fabricación del último lote, la documentación técnica que comprueba la conformidad con el reglamento 2017/745.

Nota: Los códigos completos de producto, el código de registro del fabricante (SRN), el código UDI-DI de base y eventuales referencias a normas utilizadas figuran en la Declaración de Conformidad UE que MORETTI SPA emite y pone a disposición a través de sus propios canales.

5. ADVERTENCIAS GENERALES

- Para el uso correcto del producto, leer atentamente el siguiente manual.
- Para el uso correcto del producto, consultar al médico o terapeuta.
- Mantener el producto embalado lejos de cualquier fuente de calor, ya que el embalaje es de cartón.
- La vida útil del producto depende del desgaste de las partes no reparables o sustituibles.
- Prestar siempre mucha atención a la presencia de partes móviles que podrían atrapar las manos y causar lesiones personales.
- Prestar atención especialmente si hay niños presentes.
- Para levantar correctamente la silla de ruedas es necesario cerrarla siguiendo las instrucciones de este manual y luego aferrarla por los asideros.
- No levantar la silla cómoda por sus partes móviles (brazos, respaldo, etc.), ya que podrían accidentalmente desprenderse.
- El usuario o paciente deberá señalar cualquier incidente grave ocurrido en relación con el producto al fabricante y a la autoridad competente del país miembro donde se encuentre.

6. SÍMBOLOS

| | |
|---|-------------------------------------|
|  | Código producto |
|  | Identificación unívoca de productos |
|  | Número de serie |
|  | Marcado CE |
|  | Fabricante |
|  | Lote de producción |
|  | Leer el manual de instrucciones |
|  | Producto sanitario |
|  | Condiciones de eliminación |
|  | Peso máximo de carga |

7. DESCRIPCIÓN GENERAL

7.1 Vista y lista de las partes

Según el modelo elegido, los elementos que componen la silla de ruedas son los siguientes:

ES



A - Bastidor base de la silla de ruedas
B - Juego de llaves para el ensamblaje

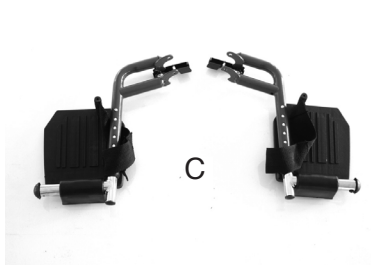

C - Estribos laterales

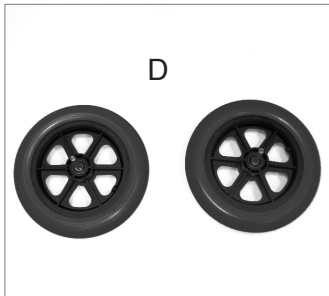

D - Ruedas traseras pequeñas
(diámetro 30 cm) modelo tránsito

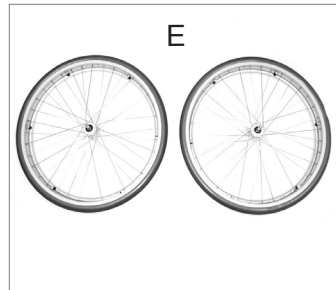

E - Ruedas traseras grandes
(diámetro 60 cm) modelo auto-empuje

8. MONTAJE/DESMONTAJE

8.1 Apertura



Nota: Consultar las advertencias de seguridad este manual de instrucciones.

- Aferrar los tubos de los asideros y tirar hacia el exterior presionando el asiento hacia abajo y prestando atención para mantener la silla totalmente abierta (FIG.1)

ES

8.2 Cierre

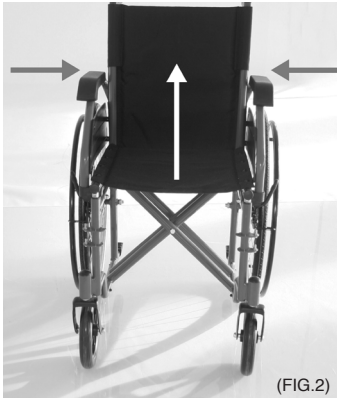

(FIG.2)

- Levantar enérgicamente el asiento y cerrar la silla de ruedas acercando los dos asideros de empuje (FIG.2)

8.3 Montaje/desmontaje de los brazos



(FIG.3)



(FIG.4)

Imágenes ilustrativas

- Enganchar los brazos en el soporte posterior, volcarlos hacia delante y engancharlos en el soporte delantero (FIG.3)
- Para el desmontaje, presionar la palanca de desenganche delantera, volcar hacia atrás los brazos y tirar del pomo de desenganche posterior para extraerlos (FIG.4)

8.4 Montaje/desmontaje de los estribos laterales o elevables



(FIG.5)

- Para instalar los estribos laterales y elevables, alinear los orificios de los soportes con los pernos sobre el bastidor de la silla de ruedas, y girar el estribo hacia el interior engancharlo correctamente la palanca de bloqueo en el bastidor de la silla de ruedas (FIG.5)
- Para el desmontaje, desenganchar del bastidor la palanca del estribo, girarla hacia el exterior y extraerla hacia arriba

8.5 Regulación de los estribos laterales

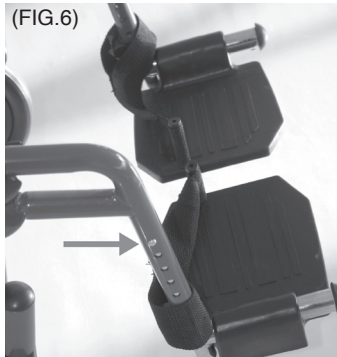

- Para regular la longitud de los estribos, desbloquear la palanca de seguridad izquierda situada en la parte inferior, presionar el pulsador con resorte, y desplazar el tubo del estribo hasta introducir nuevamente el pulsador en el orificio a la altura deseada. Bloquear nuevamente la palanca de seguridad. (FIG.6)

8.6 Regulación de los estribos elevables (OPCIÓN)

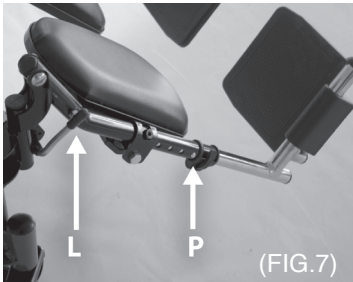

- Para regular la longitud de los estribos, desbloquear la palanca de seguridad izquierda situada en la parte inferior, presionar el pulsador con resorte, y desplazar el tubo del estribo hasta introducir nuevamente el pulsador en el orificio a la altura deseada. Bloquear nuevamente la palanca de seguridad. FIG.7 (ref.P)
- Para regular la inclinación de los estribos, accionar la palanca evidenciada en la FIG.7 (ref.L) y, una vez hallada la regulación adecuada, soltar la palanca para bloquear definitivamente los estribos.

8.7 Montaje/desmontaje de las ruedas traseras pequeñas (sólo para GO!)

Las ruedas traseras de 30 cm de diámetro se deben poner en el último orificio en la parte inferior del bastidor

Ruedas con perno fijo (sólo para GO!)



- Colocar la rueda pequeña y bloquearla con la tuerca en dotación
- Para el desmontaje, desenroscar la tuerca de fijación y extraer la rueda tirando hacia el exterior

Imagen ilustrativa

8.8 Regulación de los frenos con ruedas traseras pequeñas (sólo para GO!)

ES



(FIG.9) Imagen ilustrativa

- Con las ruedas traseras de 30 cm de diámetro, el freno se debe poner en la parte grafilada del bastidor como se ve en la (FIG.9)

Nota: regular la distancia de la zapata a la rueda de modo que cuando el freno se accione pueda ejercer una presión que bloquee la rueda con seguridad.

8.9 Montaje/desmontaje de las ruedas traseras grandes (sólo para START)

Las ruedas traseras de 60 cm de diámetro deben colocarse en el orificio central del bastidor. Introduzca la rueda grande y fíjela con la tuerca suministrada

- Para desmontarla, desenrosque la tuerca de fijación, tire de la rueda hacia fuera

8.10 Regulación de los frenos con ruedas traseras grandes (solo para START)



- Con las ruedas traseras de 60 cm de diámetro, el freno se debe poner en la parte grafilada del bastidor como se ve en la (FIG.10), bloqueando la zapata del freno mediante los dos tornillos Allen en el soporte

Nota: Regular la distancia de la zapata a la rueda de modo que cuando el freno se accione pueda ejercer una presión que bloquee la rueda con seguridad.

9. ANTES DE CADA USO

- Verificar siempre el desgaste de las partes mecánicas para garantizar el uso seguro del producto, libre de peligros para personas y bienes
- Verificar el correcto ensamblaje del dispositivo prestando atención a la correcta colocación y bloqueo de las ruedas traseras
- Comprobar que el asiento esté totalmente abierto en posición final de bloqueo (en caso contrario, presionar el asiento con fuerza verticalmente hacia el bastidor)
- Verificar el correcto funcionamiento del freno sobre las ruedas traseras

10. ADVERTENCIAS PARA EL USO

- La silla de ruedas no se puede utilizar como asiento en vehículos motorizados
- Asegurarse siempre de que el mando del freno esté bien regulado y en buenas condiciones de funcionamiento

- Se recomienda prestar atención para evitar que los dedos queden atrapados por partes como las ruedas o los frenos durante el uso de la silla de ruedas
- Se recuerda que la temperatura de la superficie de la silla de ruedas puede aumentar si queda expuesta a fuentes de calor externas, como la luz solar

11. MODO DE USO

Nota: Consultar las advertencias generales en este manual de instrucciones.



¡ATENCIÓN!

- Subir y bajar solos de la silla de ruedas es una acción potencialmente peligrosa: hacerlo sólo si se cuenta con las condiciones físicas necesarias y teniendo mucho cuidado
- No apoyarse sobre las partes amovibles; dar preferencia al bastidor del asiento

• NO CARGAR TODO EL PESO DEL CUERPO SOBRE LOS REPOSAPIÉS DURANTE LA SUBIDA O LA BAJADA DE LA SILLA DE RUEDAS: ¡PELIGRO DE VUELCO!

11.1 Subirse a la silla de ruedas

1. Acercar la silla de ruedas al cuerpo todo lo posible
2. Bloquear los frenos de las ruedas traseras; para facilitar al máximo la subida a la silla de ruedas, se recomienda quitar el brazo del lado donde se realicen estas operaciones
3. Apoyarse en la estructura del bastidor haciendo fuerza sobre los brazos, y bajar lentamente hacia el asiento

11.2 Bajarse de la silla de ruedas

1. Acercarse todo lo posible a otro asiento donde sentarse
2. Bloquear los frenos de las ruedas traseras; para facilitar al máximo la bajada de la silla de ruedas se recomienda quitar el brazo de la silla del lado donde se realicen estas operaciones
3. Apoyar los brazos en el bastidor del otro asiento y levantarse para pasar lentamente al otro asiento

11.3 Escalones y desniveles (consejos para afrontarlos lo mejor posible estando solos)



¡ATENCIÓN!

Estas técnicas son válidas sólo para usuarios expertos de sillas de ruedas. En todos los otros casos, se recomienda hacerse ayudar por un asistente.

SUBIR

Ponerse al borde de la acera o del escalón a superar.

Equilibrar la silla sobre las ruedas traseras para levantar las ruedas delanteras lo necesario y apoyarlas sobre el obstáculo a superar. Inclinar el busto hacia delante y empujar enérgicamente hacia delante el pasamano que se encuentra sobre las ruedas traseras. Seguir empujando hasta que las ruedas traseras se suban al obstáculo.

BAJAR

Para descender del desnivel, seguir el procedimiento inverso. Ubicarse con la parte trasera de la silla de ruedas delante del desnivel a superar, sujetar con fuerza el pasamano de las ruedas traseras y bajar lentamente el escalón o el obstáculo; luego equilibrar la silla de ruedas sobre las ruedas

traseras para levantar ligeramente las ruedas delanteras y terminar delicadamente la bajada.

ES

**¡ATENCIÓN!**

Se recomienda no utilizar esta técnica en presencia de desniveles superiores a 10 cm.

11.4 Uso de los brazos

Los brazos pueden ser sólo abatibles, sólo amovibles o bien abatibles y amovibles:

Replegar el brazo - Esta función resulta muy cómoda para subir o bajar de la silla de ruedas. Para replegar el brazo es suficiente presionar la palanca de desenganche delantera y girarlo hacia la parte posterior.

11.5 Uso de las ruedas con auto-empuje

Las ruedas traseras grandes (60 cm) sirven para conducir la silla de ruedas con auto-empuje. Empuñar el pasamano que se encuentra sobre la rueda y empujar en la dirección deseada.

11.6 Uso de las ruedas pequeñas

Las ruedas traseras pequeñas (30 cm) están destinadas a la conducción de la silla de ruedas con el auxilio de un operador, mediante las empuñaduras de los asideros posteriores de la silla de ruedas.

11.7 Uso de las ruedas pequeñas para pasos angostos (de serie en los modelos con desenganche rápido)

Este tipo de rueda sirve exclusivamente para permitir un desplazamiento breve de la silla de ruedas, para el paso por lugares muy angostos (por ejemplo, las puertas de un ascensor). Para utilizar estas ruedas es necesario levantar la silla de ruedas, extraer las ruedas traseras, empujar la silla de ruedas haciéndola apoyar sobre las ruedas pequeñas y luego volver a colocar las ruedas traseras.

11.8 Transporte en medios de desplazamiento

La silla de ruedas está diseñada para ser fácilmente transportada. Una vez desmontados los estribos y los brazos, es posible cerrarla y guardarla cómodamente, por ejemplo, en el maletero de un vehículo. Si no cabe en el maletero, ponerla sobre el asiento trasero, de manera que quede estable y no pueda resbalar y volcarse. En lo posible, bloquear la silla de ruedas con el cinturón de seguridad del vehículo.

12. MANTENIMIENTO

Los productos de la línea **ARDEA ONE** fabricados por Moretti S.p.A. que se introducen en el comercio han sido cuidadosamente controlados y provistos de marca CE. Para la seguridad del paciente y del médico se recomienda hacer controlar la idoneidad del producto al fabricante o a un laboratorio autorizado al menos cada 2 años. En caso de reparación, utilizar sólo repuestos y accesorios originales. Antes de utilizar el producto, realizar todas las verificaciones y controles sugeridos en el apartado "ANTES DE CADA USO" de este manual de instrucciones. Las sillas de ruedas **ARDEA ONE** requieren periódicamente unos pocos controles elementales de mantenimiento:

| | |
|----------------------|--------------------|
| capacidad de frenado | mensual |
| limpieza del asiento | según la necesidad |

13. LIMPIEZA Y DESINFECCIÓN

13.1 Limpieza del revestimiento y el relleno

El revestimiento y el relleno son de nailon. Se pueden limpiar con agua y jabón neutro.

13.2 Limpieza del bastidor y de las partes metálicas

Para el bastidor y las partes metálicas se puede utilizar agua y jabón neutro. Secar con un paño suave para no rayar la pintura.

13.3 Limpieza de las ruedas y de los frenos

Las ruedas se pueden limpiar con agua y jabón neutro. Prestar mucha atención al secado: podría ser muy peligroso utilizar la silla de ruedas con las ruedas todavía húmedas.

13.4 Desinfección

Si es necesario, desinfectar el producto con un detergente desinfectante común.

Nota Evitar absolutamente utilizar productos ácidos, alcalinos o solventes como acetona o diluyente.

14. CONDICIONES DE ELIMINACIÓN 































No eliminar el producto junto con los desechos sólidos urbanos. Para la eliminación del producto, entregarlo en una isla ecológica municipal en vistas del posterior reciclado de los materiales.

15. REPUESTOS Y ACCESORIOS

Para conseguir repuestos y accesorios, consultar exclusivamente el catálogo general Moretti.

16. CARACTERÍSTICAS TÉCNICAS

16.1 Medidas

| MEDIDAS Y PESOS | | | | | | | | | | | | | | | | |
|-----------------|---|---|---|---|---|---|---|---|---|---|---|---|---|---|--|-----|
| Medidas en cm |  |  |  |  |  |  |  |  |  |  |  |  |  |  |  | |
| CP100V-38 | | | | | | | | 38 | | 56 | | | | | | |
| CP100V-40 | | | | | | | | 40 | | 58 | | | | | | |
| CP100V-43 | 103 | 85 | 43 | 91 | 75 | 50 | 42-56 | 43 | 43 | 60,5 | 26 | 17,5 | 60 | 20 | - | 120 |
| CP100V-45 | | | | | | | | 45 | | 63 | | | | | | |
| CP100V-46 | | | | | | | | 46 | | 64 | | | | | | |
| CP100V-48 | | | | | | | | 48 | | 65 | | | | | | |
| Medidas en cm |  |  |  |  |  |  |  |  |  |  |  |  |  |  |  | |
| CP500V-40 | | | | | | | | 40 | | 58 | | | | | | |
| CP500V-43 | 103 | 75 | 43 | 91 | 73 | 50 | 42-56 | 43 | 43 | 61 | 26 | 15 | 30 | 20 | - | 120 |
| CP500V-45 | | | | | | | | 45 | | 63 | | | | | | |

* La «x» indica el color. Las medidas pueden variar en ± 0,5 cm

16.2 Especificaciones técnicas

- Bastidor de acero
- Capacidad máx. **CP100x-xx, CP500x-xx: 120 kg**
- Ruedas delanteras de PVC diámetro 20 cm en **CP100x-xx**
- Ruedas delanteras de PU diámetro 20 cm en **CP500x-xx**
- Ruedas traseras de PU diámetro 60 cm en **CP100x-xx**
- Ruedas traseras de PU diámetro 30 cm en **CP500x-xx**
- Asiento, respaldo y revestimiento acolchado de brazos de nailon
- Resistencia al encendido: Los materiales utilizados para el revestimiento y el tapizado han sido puestos a prueba con métodos especificados en la norma EN1021-1/2
- Normas de referencia: EN 12183
- Temperatura del ambiente operativo: -20 C° / + 40 C°
- Conservación recomendada: Conservar en un lugar fresco y seco y siempre lejos de fuentes de calor directas como la luz solar. (temperatura recomendada entre +10 C° / + 40 C°)

17. GARANTÍA

Todos los productos Moretti tienen una garantía de 2 años desde la fecha de venta por defectos de fabricación o de material, sin perjuicio de eventuales exclusiones y de las limitaciones especificadas a continuación. La garantía no se aplica en caso de daños causados por uso inadecuado, abusos, alteraciones y en caso de que no se respeten las instrucciones de uso. La finalidad correcta del producto está indicada en el manual de instrucciones. Moretti no se hace responsable de daños, lesiones personales u otras consecuencias derivadas de errores de instalación y de un uso del producto no conforme a las instrucciones de los manuales de instalación, montaje y uso. Moretti no garantiza los productos Moretti por daños o defectos en la condiciones siguientes: calamidades, operaciones de mantenimiento o reparación no autorizadas, daños causados por la alimentación eléctrica (si está prevista), uso de piezas no suministradas por Moretti, incumplimiento de las instrucciones de uso, modificaciones no autorizadas, daños durante el envío (diferente del envío original de Moretti), falta del mantenimiento indicado por el manual. No están cubiertas por la garantía piezas sujetas a deterioro si el daño es causado por el uso normal del producto.

17.1 Reparaciones

Reparación en garantía: Si un producto Moretti presenta defectos de material o de fabricación durante el período de garantía, Moretti evaluará con el cliente si el defecto del producto está cubierto por la garantía. Moretti a su discreción puede sustituir o reparar el artículo en garantía en la dirección de un revendedor Moretti especificado o en su propia sede. Los costes de mano de obra para la reparación del producto pueden estar a cargo de Moretti si se determina que la reparación está cubierta por la garantía. Una reparación o sustitución no renueva ni prorroga la garantía.

Reparación de un producto no cubierto por la garantía: Un producto no cubierto por la garantía podrá ser devuelto para la reparación sólo con la autorización previa del servicio Clientes de Moretti. Los costes de mano de obra y envío relativos a una reparación no cubierta por la garantía estarán totalmente a cargo del cliente o del revendedor. Las reparaciones de productos no cubiertos por la garantía tienen una garantía de 6 (seis) meses desde la fecha de entrega del producto reparado.

Productos no defectuosos: Tras la evaluación y la prueba de un producto devuelto, Moretti notificará al cliente en el caso de que el producto no resulte defectuoso. El producto será devuelto al cliente y estarán a su cargo los costes de devolución.

17.2 Repuestos

Los repuestos originales Moretti tienen una garantía de 6 (seis) meses desde la fecha de entrega del repuesto.

17.3 Cláusulas exonerativas

Más allá de las especificaciones de esta garantía y dentro de los límites de ley, Moretti no ofrece ninguna otra declaración, garantía o condición expresa o implícita con respecto a la aptitud para la comercialización, la idoneidad para fines particulares, la no-violación y la no-interferencia. Moretti no garantiza que el uso del producto Moretti no pueda presentar interrupciones o errores. La duración de eventuales garantías implícitas que puedan ser impuestas por normas de ley se limita al período de garantía conforme a los límites de ley. Algunos estados o países no permiten limitaciones de la duración de la garantía implícita o la exclusión o limitación de daños accidentales o indirectos en relación con productos para los consumidores. En dichos estados y países, algunas exclusiones o limitaciones de esta garantía podrían no aplicarse al usuario. La presente garantía está sujeta a variaciones sin aviso previo.



CERTIFICADO DE GARANTÍA

Producto _____

Fecha de compra _____

Distribuidor _____

Calle _____ **Localidad** _____

Vendido a _____

Calle _____ **Localidad** _____



MORETTI S.P.A.

Via Bruxelles, 3 - Meleto 52022 Cavriglia (Arezzo) Tel. +39 055 96 21 11

www.morettispa.com email: info@morettispa.com

MADE IN P.R.C.

* Consulte en nuestro sitio web la última versión disponible del manual de usuario.



EN

MA CP100X-XX_CP500X-XX 01 A_EN_09-2024

Ardea One wheelchairs INSTRUCTION MANUAL

INDEX

| | |
|--|---------------|
| 1. CODES | PAG.3 |
| 2. INTRODUCTION | PAG.3 |
| 3. INTENDED USE | PAG.3 |
| 4. DECLARATION OF CONFORMITY | PAG.3 |
| 5. GENERAL WARNING | PAG.4 |
| 6. SYMBOLS | PAG.4 |
| 7. GENERAL DESCRIPTION | PAG.5 |
| 7.1 Parts view | pag. 5 |
| 8. ASSEMBLING/DISASSEMBLING | PAG.5 |
| 8.1 Opening..... | pag. 5 |
| 8.2 Closing..... | pag. 6 |
| 8.3 Install/remove the armrest..... | pag. 6 |
| 8.4 Install/remove the swing away or elevating legrest | pag. 6 |
| 8.5 Adjust the swing away legrest | pag. 7 |
| 8.6 Adjust the elevating legrest (OPTIONAL) | pag. 7 |
| 8.7 Install/remove the 30cm wheels (only for GO!) | pag. 7 |
| 8.8 Adjust the brakes with 30cm wheels (only for GO!) | pag. 8 |
| 8.9 Install/remove the 60cm wheels (only for START, START2)..... | pag. 8 |
| 8.10 Adjust the brakes with 60cm wheels (only for START, START2)..... | pag. 8 |
| 9. BEFORE USE | PAG.8 |
| 10. USING WARNINGS | PAG.8 |
| 11. HOW TO USE | PAG.8 |
| 11.1 Get in the wheelchair..... | pag. 9 |
| 11.2 Get out of the wheelchair | pag. 9 |
| 11.3 Stairs and height difference | pag. 9 |
| 11.4 Use the armrest..... | pag. 10 |
| 11.5 Use the 60cm wheels | pag. 10 |
| 11.6 Use the 30cm wheels | pag. 10 |
| 11.7 Use the narrow casters (only on models with quick release wheels) | pag. 10 |
| 11.8 Carrying | pag. 10 |
| 12. MAINTENANCE | PAG.10 |
| 13. CLEANING AND DISINFECTION | PAG.10 |
| 13.1 Cover and padding | pag. 10 |
| 13.2 Frame and metallic parts | pag. 10 |
| 13.3 Brakes and wheels | pag. 10 |
| 13.4 Disinfection..... | pag. 10 |
| 14. CONDITIONS OF DISPOSAL | PAG.10 |
| 15. SPARE PARTS/ACCESSORIES | PAG.11 |
| 16. TECHNICAL FEATURES | PAG.11 |
| 16.1 Dimensions | pag. 11 |
| 16.2 Technical specifications..... | pag. 11 |
| 17. WARRANTY | PAG.11 |
| 17.1 Repairing..... | pag. 12 |
| 17.2 Spare parts | pag. 12 |
| 17.3 Exempt clauses | pag. 12 |

CE | Class Medical Device
REGULATION (EU) 2017/745 OF THE EUROPEAN PARLIAMENT AND
OF THE COUNCIL of 5 April 2017 concerning medical devices

1. CODES

CP100V **START** series wheels 60 cm - **Self-propelled folding**

CP500V **GO** series wheels 60 cm - **Self-propelled folding**

(xx = indicates seat size)

2. INTRODUCTION

Thank you for purchasing a **ARDEA ONE** wheelchair by Moretti S.p.A. product range. This user's manual provides some suggestions as how to correctly use the product you have chosen and gives some valuable advice for your safety. Please read the whole manual carefully before using the product. In case of queries, please contact your retailer for advice and assistance. In case of doubts, we recommend to contact the dealer who can help and advice you properly.

Note: check that any part of the wheelchair has not been damaged during the shipment. In case of damage/s don't use the product. Contact your dealer for further instruction.

3. INTENDED USE

This wheelchair is designed for the mobility of people with mobility problems and can be used for self-propelling (if equipped with big rear wheels) or with the aid of an operator. In all cases, however, the intervention of an operator is required for the various adjustments you need.

WARNING!



- Do not use the product for a purpose not indicated in this manual
- Moretti S.p.A. declines all responsibilities for any consequences resulting from an incorrect use of this product and from unauthorized alteration to the frame of the product
- The manufacturer reserves the right to change the information contained in this document without notice

4. DECLARATION OF CONFORMITY

Moretti S.p.A. declares under its sole responsibility that the product made and traded by Moretti S.p.A. and belonging to the group of ARDEA ONE WHEELCHAIRS complies with the provisions of the regulation 2017/745 on MEDICAL DEVICES of 5 April 2017. For this purpose, Moretti S.p.A. guarantees and declares under its sole responsibility what follows:

1. The devices satisfy the requirements of general safety and performance requested by the Annex I of regulation 2017/745 as laid down by the Annex IV of the above mentioned regulation.
2. The devices ARE NOT MEASURING INSTRUMENTS.
3. The devices ARE NOT MADE FOR CLINICAL TESTS.
4. The devices are packed in NON-STERILE BOX.
5. The devices belong to class I in accordance with the provisions of Annex VIII of the above mentioned regulation.
6. Moretti S.p.A. provides to the Competent Authorities the technical documentation to prove the conformity to the 2017/745 regulation, for at least 10 years from the last lot of production.











Note: Complete product codes, the manufacturer registration code (SRN), the UDI-DI code and any references to used regulations are included in the EU declaration of conformity that Moretti S.p.A. releases and makes available through its channels.

EN

5. GENERAL WARNING

- **DO NOT** use this product or any available optional equipment without first completely reading and understanding this instruction manual. If you are unable to understand the warnings, cautions or instructions, contact a healthcare professional, dealer or technical personnel before using this equipment otherwise injury or damage may occur.
- Consult your physician or therapist to determinate the correct adjustment and the correct use of the wheelchair.
- Keep the packed wheelchair away from heat sources.
- **SERVICE LIFE-** the wheelchair limit usage is defined by the wear of non-replaceable parts, in any case not exceeding ten (10) years.
- **ALWAYS** keep hands and fingers clear of moving parts to avoid injury.
- **DO NOT** allow children to play on or operate the wheelchair.
- Close the wheelchair as explained in this manual and lift it up from handles.
- **DO NOT** attempt to lift the wheelchair by any removable parts.
- The user and/or the patient will have to report any serious accident that have occurred related the device to the manufacturer and appropriate authority of the State which the user and/or patient belongs to.

6. SYMBOLS

| | |
|---|------------------------------|
|  | Product code |
|  | Unique Device Identification |
|  | Serial number |
|  | CE mark |
|  | Manufacturer |
|  | Batch Lot |
|  | Read the instruction manual |
|  | Medical Device |
|  | Conditions of disposal |
|  | Max loading weight |

7. GENERAL DESCRIPTION

7.1 Parts view

The components can change depending on the model you choose:

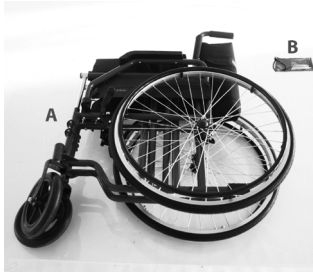

A - Frame

B - Wrenches kit for assembling

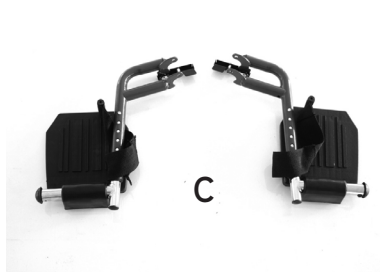

C - Swing away legrest

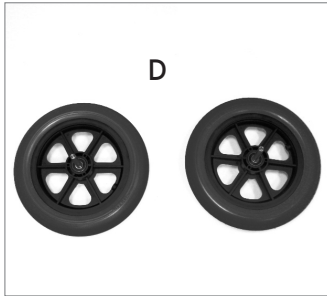

D - 30 cm casters

(diameter 30 cm) Transit model

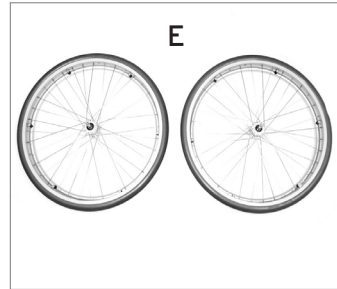

E - 60 cm Wheels

(diameter 60 cm) Self-propelled model

8. ASSEMBLING/DISASSEMBLING

8.1 Opening

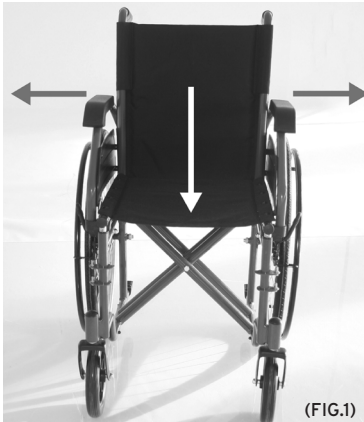

(FIG.1)

Note: make reference to safety cautions in this manual

- Get the handles and pull outward, then press the seat until the wheelchair is completely open (FIG.1)

8.2 Closing

EN



(FIG.2)

- Lift powerfully the seat and close the wheelchair. Push the handles close (FIG.2)

8.3 Install/remove the armrest



(FIG.3)



(FIG.4)

Images for illustrative purposes only

- Place the armrest rear side into the rear docking, then hook them into the front by overturning them (FIG.3)
- To remove, unlock the armrest by pushing the front release lever, then overturn them and extract by pulling the rear release lever (FIG.4)

8.4 Install/remove the swing away or elevating legrest



(FIG.5)

- Assembly the swing away or elevating legrest by installing the hinge plates on the footrest onto the hinge pins on the wheelchair frame. Push the legrest toward inside of the wheelchair until it locks into place (FIG.5)
- Remove the legrest by pushing the legrest release lever, rotate outward, lift the legrest off the hinge pins

8.5 Adjust the swing away legrest

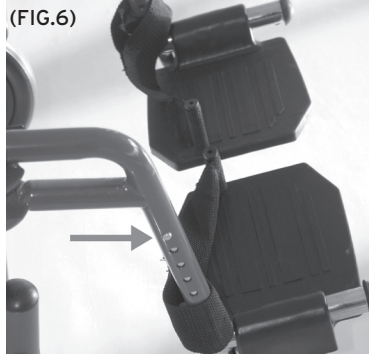

- To adjust the length of the footrest, unlock the safety lever unlock the rear safety lever, then press the push button, slide the tube until the desired hole, then relock the safety lever. (FIG.6)

EN

8.6 Adjust the elevating legrest (OPTIONAL)

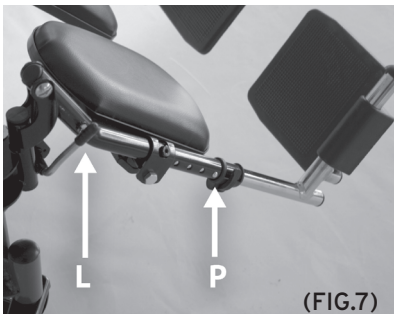

- To adjust the length of the footrest, unlock the safety lever unlock the rear safety lever, then press the push button, slide the tube until the desired hole, then relock the safety lever. (Fig.7) (Rif.P)
- Adjust the tilt pulling outward from the legrest tube, push the lever (FIG.7 (rif.L), to bring back zero the tilting degree

8.7 Install/remove the 30cm wheels (only for GO!)

Place the caster into the hole on the wheelchair frame

Wheels with fixed axle (only for GO!)

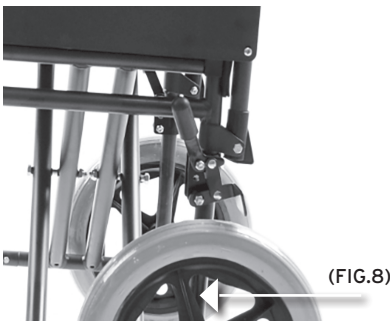

- Place the small wheel and block it with the nut
- To remove the wheel, unscrew the nut and remove the small wheel

Image for illustrative purposes only

8.8 Adjust the brakes with 30cm wheels (only for GO!)

EN



(FIG.9)

- When the 30 cm wheels are installed, place the brake as (FIG.9)

Note adjust the brake device so that it can make the right pressure to securely lock the wheel

Images for illustrative purposes only

8.9 Installation/removal of large rear wheels (only for STAR and START3)

The 60 cm diameter rear wheels must be positioned in the centre hole on the frame, and in the top hole between the 2 on the START3 (CP104-xx)

Only for wheels with fixed axle (only for START)

- Place the big wheel and block it with the nut
- Unscrew the nut and remove the big wheel

8.10 Adjust the brakes with 60cm wheels (only for START and START3)



(FIG.10)

- When the 60 cm wheels are installed, place the brake on the milling. Lock the device by tightening the Allen wrenches (FIG.10)

Note adjust the brake device so that it can make the right pressure to securely lock the caster

9. BEFORE USE

- Inspect the frame for any damage. Check the tubing from cracks and rust, in order to guarantee the safety for people and things
- Check the correct assembly, in order to guarantee a safe use
- Check the seat is completely open. If not push the seat down from the lateral frame.
- Check the brake correctly works

10. USING WARNINGS

- The wheelchair can not be used as seat in motor vehicles
- Be sure that the brake is always well placed and working
- Is recommended to take care about the fingers entrapment in some parts (like wheels and brakes) during the normal usage
- Note that the wheelchair surface temperature can increase when exposed to external heat sources, such as sunlight

11. HOW TO USE

Note: make reference to "GENERAL WARNINGS" chapter



WARNING!

- Getting in and out of the wheelchair may be performed independently, provided you have a adequate mobility and upper body strength
- Do not stand on removable parts

DO NOT STAND ON THE FOOTRESTS WHEN GETTING IN OR OUT OF THE WHEELCHAIR, OVERTURNING RISK!!!

EN

11.1 Get in the wheelchair

1. Position the wheelchair as close as possible to you
2. Engage wheel locks . We suggest to remove the armrest to ease the patient getting in the wheelchair
3. Lean on the frame with arms and slowly go down towards the seat

11.2 Get out of the wheelchair

1. Position the wheelchair as close as possible along side the seat to which you are transferring
2. Engage wheel locks. We suggest to remove the armrest to ease the patient getting out of the wheelchair
3. Shift body weight into seat with transfer

11.3 Stairs and height difference



WARNING!

The following methods must be used only from experienced patients. If you are not experienced, let you help from an assistant!

GET ON

Position the wheelchair at the curb to be crossed. Balance the wheelchair on the rear wheels, in order to lift the front wheels, enough to lean them on the obstacle. Bend your trunk forward and vigorously push the handrail. Continue pushing until the rear wheels are climbing over the obstacle.

GET OFF

To get off the stair follow the reverse procedure, positioning the rear side of the wheelchair at the curb, keep the handrails vigorously and get off the obstacle slowly; then balance the wheelchair on the rear wheels in order to raise the front wheels and to complete the descent.



WARNING!

We recommend to use this method only in presence of obstacle lower than 10cm!

11.4 Use the armrest

The armrest can be flip back, detachable or flip back and detachable

Flip back - this feature is useful when you have to get in or out of the wheelchair.

Push the release lever then turnover the armrest

11.5 Use the 60cm wheels

The rear 60cm wheels are used when self-propelled.

Grasp the handrail and wheel through the desired direction

11.6 Use the 30cm wheels

The rear 30cm wheels are used when wheelchair is driven by an assistant through the handles

11.7 Use the narrow casters (only on models with quick release wheels)

The safety wheels are used to cross narrow spaces (elevator, etc.)

To use the safety wheels remove the rear 60cm wheels

11.8 Carrying

The wheelchair has been designed to be easily carried.

Once the armrest and the footrest are removed, can be closed and easily positioned in the car boot, for example. If this is not possible, position the wheelchair in front of the car rear seat so that it is stable and cannot slip or slide. Lock the wheelchair with the seatbelt

12. MAINTENANCE

The ARDEA ONE devices by Moretti are checked carefully and supplied with EC mark, once launched on the market. For patient and physician's safety we recommend to let check the device by the manufacturer or by laboratory authorized every 2 years. In case of repair use only original spare parts. Before using follow the "BEFORE USE" chapter.

Moretti ARDEA ONE wheelchairs require few elementary and periodic maintenance, below we list the checks to be carried out periodically:

| | |
|------------------|-----------|
| braking capacity | monthly |
| seat cleaning | as needed |

13. CLEANING AND DISINFECTION**13.1 Cover and padding**

The cover and padding are in Nylon. Clean with warm water and mild soap.

13.2 Frame and metallic parts

Clean with warm water and mild soap. Dry with a soft cloth in order to not scratch the painting.

13.3 Brakes and wheels

Clean the wheels with warm water and mild soap. Pay attention in drying the wheels, it's dangerous use the wheelchair with wet wheels.

13.4 Disinfection

if you need to disinfect the device use a common disinfectant cleaner

Note: do not use solvent and abrasive product

14. CONDITIONS OF DISPOSAL 

In case of disposal don't use the inserting container for municipal waste. We recommend to dispose the wheelchair in the appropriate disposal areas for recycle.















15. SPARE PARTS/ACCESSORIES

For spare parts only refer to MORETTI master catalogue

16. TECHNICAL FEATURES

16.1 Dimensions

DIMENSIONS AND WEIGHT

| Measures in cm |  |  |  |  |  |  |  |  |  |  |  |  |  |  |  | |
|-------------------|---|---|---|---|---|---|---|---|---|---|---|---|---|---|---|--|
| CP100V-38 | | | | | | | | | | | | | | | | |
| CP100V-40 | | | | | | | | | | | | | | | | |
| CP100V-43 | 103 | 85 | 43 | 91 | 75 | 50 | 42-56 | | | | | | | | | |
| CP100V-45 | | | | | | | | | | | | | | | | |
| CP100V-46 | | | | | | | | | | | | | | | | |
| CP100V-48 | | | | | | | | | | | | | | | | |
| CP500V-40 | | | | | | | | | | | | | | | | |
| CP500V-43 | 103 | 75 | 43 | 91 | 73 | 50 | 42-56 | | | | | | | | | |
| CP500V-45 | | | | | | | | | | | | | | | | |

* La "X" indica il colore. The dimensions may change $\pm 0,5$ cm.

16.2 Technical specifications

- **Steel frame**
- **Max weight for CP100x-xx, CP500x-xx:** 120 kg
- **PVC front wheels CP100x-xx:** 20cm
- **PU front wheels CP500x-xx):** 20cm
- **PU rear wheels CP100V-xx:** 60cm PU
- **PU rear wheels CP500-xx:** 30cm PU
- **Fabric:** Nylon
- **Resistance to ignition:** the materials used for cover and padding have been treated with methods specified in Directive EN1021-1/2
- **Reference standards:** EN12183
- **Environmental temperature:** -20°C/+ 40°C
- **Storage:** store in a cool place, away from heat sources, such as sunlight (suggested temperature between +10°C and +40°C)

17. WARRANTY

Moretti products are guaranteed from material or manufacturing faults for 2 years from the purchasing date, except possible exclusion or restriction as follows. The warranty shall not be applied in the possible damages caused by improper use, abuse or alteration, and for the warranty will not be valid if the instructions for use are not strictly adhered to. The correct intended use is specified in this manual. Moretti is not responsible for consequent damages, personal injuries or whatever caused by or in relation to mistaken installation or improper use. Moretti warranty does not cover damages resulting from: natural disaster, not authorized maintenance or repairs, faults caused by problems on electricity supply (when necessary), use of spare parts not covered by Moretti, improper use, alteration not authorized, shipment damages (different from original Moretti shipment), or in case of insufficient maintenance as indicated in the manual. The warranty doesn't cover components subject to wear and tear during the correct use of the device.

17.1 Repairing

Warranty repair: If a Moretti item presents material or manufacturing faults during the warranty period, Moretti will confirm with customer if the fault can be covered from warranty. Moretti, at its unquestionable discretion, can repair or replace the item, by a Moretti dealer or to Moretti headquarters. Labor cost can be charged to Moretti if the repair is covered by warranty. A repair or a replacement doesn't extend the warranty.

Repair not cover by warranty: A product out of warranty can be sent after Moretti authorization. The labor and shipping costs for good out of warranty are to be paid by the customer or by the dealer. The repairs are guaranteed for 6 months from the good received.

Non defective device: The customer will be informed if, after the device return and examination, Moretti declares that the device is not faulty. In this case the good will be sent back to customer, the shipping charge will be to be paid by the customer.

17.2 Spare parts

The original Moretti spare parts are guaranteed for 6 months from the receiving date.

17.3 Exempt clauses

Moretti does not offer any other declaration, explicit or implicit warranty or conditions, including possible declarations, warranties or conditions of merchantability, fitness for a specific purpose, non infringement and non interference, all but what expressly specified in this warranty. Moretti does not guarantee the nonstop and faultless usage. The duration of possible implicit warranties which can be imposed by the law is limited by the warranty period, in the limits of law. Some states or countries don't allow limiting the implicit warranty or the exclusion or the limitation for accidental damages. In such countries, some of those exclusions or limitation may not be applied to the user. The present warranty may be modified without prior notification.



EN

WARRANTY CERTIFICATE

Product _____

Purchased on (date) _____

Retailer _____

Address _____ Town/city _____

Sold to _____

Address _____ Town/city _____





Via Bruxelles, 3 - Meleto 52022 Cavriglia (Arezzo) Tel. +39 055 96 21 11

www.morettispa.com email: info@morettispa.com

MADE IN P.R.C.

** Please consult our website for the latest available version of the user manual*



MORETTI S.p.A.
Via Bruxelles, 3 - Meleto
52022 Cavriglia (Arezzo)

Tel. +39 055 96 21 11
Fax. +39 055 96 21 200

www.morettispa.com
info@morettispa.com

