



**MOPEDIA®**

MA R1840\_R1841\_01 A\_ITA\_07-2021

**METTI IN PIEDI MUEVO UP**

---

**MANUALE DI ISTRUZIONI**

ITALIANO

## INDICE

<b>1. CODICI .....</b>	<b>PAG.3</b>
<b>2. INTRODUZIONE.....</b>	<b>PAG.3</b>
<b>3. DESTINAZIONE D'USO .....</b>	<b>PAG.3</b>
<b>4. DICHIARAZIONE DI CONFORMITÀ UE .....</b>	<b>PAG.3</b>
<b>5. AVVERTENZE GENERALI .....</b>	<b>PAG.4</b>
<b>6. SIMBOLOGIA UTILIZZATA.....</b>	<b>PAG.4</b>
<b>7. DESCRIZIONE GENERALE .....</b>	<b>PAG.4</b>
<b>8. DESCRIZIONE DELLE PARTI.....</b>	<b>PAG.5</b>
8.1 Struttura verticalizzatore.....	pag. 5
8.2 Kit elettrico .....	pag. 5
<b>9. ISTRUZIONI DI MONTAGGIO.....</b>	<b>PAG.6</b>
9.1 Montaggio struttura.....	pag. 6
9.2 Montaggio kit elettrico .....	pag. 6
<b>10. PRIMA DI OGNI USO .....</b>	<b>PAG.8</b>
<b>11. ISTRUZIONI D'USO.....</b>	<b>PAG.8</b>
<b>12. MANUTENZIONE .....</b>	<b>PAG.10</b>
<b>13. PULIZIA E DISINFEZIONE .....</b>	<b>PAG.10</b>
13.1 Pulizia.....	pag. 10
13.2 Disinfezione .....	pag. 10
<b>14. CONDIZIONI DI SMALTIMENTO GENERALI .....</b>	<b>PAG.10</b>
14.1 Avvertenze per il corretto smaltimento del prodotto ai sensi della direttiva europea 2012/19/UE .....	pag. 11
14.2 Trattamento delle batterie esauste (direttiva 2006/66/CE) .....	pag. 11
<b>15. PARTI DI RICAMBIO E ACCESSORI .....</b>	<b>PAG.11</b>
<b>16. CARATTERISTICHE TECNICHE .....</b>	<b>PAG.11</b>
16.1 Specifiche tecniche.....	pag. 11
16.2 Dimensioni struttura portata 200 Kg.....	pag. 12
<b>17. GARANZIA .....</b>	<b>PAG.12</b>
17.1 Garanzia delle batterie ricaricabili .....	pag. 13
17.2 Riparazioni .....	pag. 13
17.3 Ricambi.....	pag. 13
17.4 Clausole esonerative.....	pag. 13

**CE** Dispositivo medico di classe I  
REGOLAMENTO (UE) 2017/745 DEL PARLAMENTO EUROPEO E DEL CONSIGLIO  
del 5 aprile 2017 relativo ai dispositivi medici

## 1. CODICI

**R1840** - Verticalizzatore elettrico portata 200 Kg con pedale

**R1841** - Verticalizzatore elettrico portata 200 Kg con leva

## 2. INTRODUZIONE

Grazie per aver scelto un verticalizzatore della linea MUEVO UP by MOPEDIA di MORETTI S.p.A. Il loro design e la loro qualità garantiscono il massimo comfort, la massima sicurezza ed affidabilità. I verticalizzatori MUEVO UP by MOPEDIA di MORETTI S.p.A. sono stati progettati e realizzati per soddisfare tutte le vostre esigenze per un utilizzo pratico e corretto. Questo manuale d'uso contiene dei piccoli suggerimenti per un corretto uso dell'ausilio da voi scelto e dei preziosi consigli per la vostra sicurezza. Si consiglia di leggere attentamente la totalità del presente manuale prima di usare il verticalizzatore.

## 3. DESTINAZIONE D'USO

I verticalizzatori della linea MUEVO UP by MOPEDIA sono dispositivi di supporto destinati ad aiutare persone con ridotte capacità motorie nel portarsi dalla posizione seduta alla posizione eretta, attraverso l'aiuto di un accompagnatore che aziona i comandi. Non possono essere usati da una persona singola. In caso di dubbi vi preghiamo di contattare il rivenditore, il quale saprà aiutarvi e consigliarvi correttamente.

### ATTENZIONE!



- È vietato l'utilizzo del seguente dispositivo per fini diversi da quanto definito nel presente manuale.
- Moretti S.p.A. declina qualsiasi responsabilità su danni derivanti da un uso improprio del dispositivo o da un uso diverso da quanto indicato nel presente manuale.
- Il produttore si riserva il diritto di apportare modifiche al dispositivo e al seguente manuale senza preavviso allo scopo di migliorarne le caratteristiche.

## 4. DICHIARAZIONE DI CONFORMITÀ UE

La MORETTI SpA dichiara sotto la sua esclusiva responsabilità che i prodotti fabbricati ed immessi in commercio dalla stessa MORETTI SpA, e facenti parte della famiglia SOLLEVAMALATI MOPEDIA sono conformi alle disposizioni applicabili del regolamento 2017/745 sui DISPOSITIVI MEDICI del 5 aprile 2017. A tal scopo la MORETTI SpA garantisce e dichiara sotto la propria esclusiva responsabilità quanto segue:

1. I dispositivi in oggetto soddisfano i requisiti generali di sicurezza e prestazione così come richiesti dall'allegato I del regolamento 2017/745 come prescritto dall'allegato IV del suddetto regolamento.
2. I dispositivi in oggetto NON SONO STRUMENTI DI MISURA.
3. I dispositivi in oggetto NON SONO DESTINATI AD INDAGINI CLINICHE.
4. I dispositivi in oggetto vengono commercializzati in confezione NON STERILE.
5. I dispositivi in oggetto sono da considerarsi come appartenenti alla classe I in conformità a quanto stabilito dall'allegato VIII del suddetto regolamento.
6. La MORETTI SpA mantiene e mette a disposizione delle Autorità Competenti, per almeno 10 anni dalla data di fabbricazione dell'ultimo lotto, la documentazione tecnica comprovante la conformità al regolamento 2017/745.

**Nota:** I codici completi di prodotto, il codice di registrazione del Fabbricante (SRN), il codice UDI-DI di base ed eventuali riferimenti a norme utilizzate sono riportati nella Dichiarazione di Conformità UE che MORETTI SPA emette e rende disponibile attraverso i propri canali.

**Per garantire una maggior sicurezza per gli utilizzatori, Moretti S.P.A. ha seguito come linea guida la norma EN ISO 10535:2006, anche se specifica per i sollevatori.**

## 5. AVVERTENZE GENERALI

- Per un utilizzo corretto del dispositivo fare riferimento al presente manuale, dando un particolare attenzione alla Manutenzione e alle avvertenze prima di ogni utilizzo.
- Per un utilizzo corretto del dispositivo consultare il vostro medico o terapeuta.
- Mantenere il prodotto imballato lontano da qualsiasi fonte di calore in quanto l'imballo è fatto di cartone.
- La vita utile dell'accessorio è determinata dall'usura di parti non riparabili e/o sostituibili.
- Prestare sempre attenzione alla presenza di bambini.
- L'utilizzatore e/o il paziente dovrà segnalare qualsiasi incidente grave verificatosi in relazione al dispositivo al fabbricante e all'autorità competente dello Stato membro in cui l'utilizzatore e/o il paziente è stabilito.



### ATTENZIONE!

- Prestare sempre molta attenzione alla presenza di parti in movimento che potrebbero causare intrappolamenti degli arti e lesioni personali.

## 6. SIMBOLOGIA UTILIZZATA



Codice prodotto



Identificativo univoco del dispositivo



Marchio CE



Fabbricante



Lotto di produzione



Leggere il manuale per le istruzioni



Dispositivo Medico



Condizioni di smaltimento



Attenzione



Data di produzione



Smaltimento prodotto secondo la direttiva CE/19/2012



Protezione da polvere e spruzzi d'acqua



Parte applicata di tipo B

## 7. DESCRIZIONE GENERALE

Il verticalizzatore elettrico MUEVO UP aiuta gli utenti con problemi di mobilità a spostarsi. Ideale per gli utenti in carrozzina, per mettersi in piedi; è l'ausilio perfetto per i trasferimenti e per alzare il paziente dalla posizione seduta per una portata massima di 200 kg. Perfetto per quelle persone che hanno bisogno di assistenza per mettersi in piedi. Agevola il lavoro del personale sanitario rendendo allo stesso tempo i trasferimenti dei pazienti da una superficie ad un'altra molto più sicuri, grazie all'ampiezza della gambe apribili; la pedana d'appoggio per i piedi è fissa e l'unità di controllo intelligente. È fornito con un supporto per le gambe regolabile in altezza e di una pedana molto solida con stoffa in feltro confortevole e antiscivolo. Il verticalizzatore elettrico MUEVO UP garantisce un sollevamento comodo e sicuro grazie alla sua unità di controllo: si tratta di un sistema di monitoraggio intelligente che mediante un codice luminoso controlla il livello di carica della batteria e le condizioni del pistone attuatore.

## 8. DESCRIZIONE DELLE PARTI

### 8.1 Struttura verticalizzatore

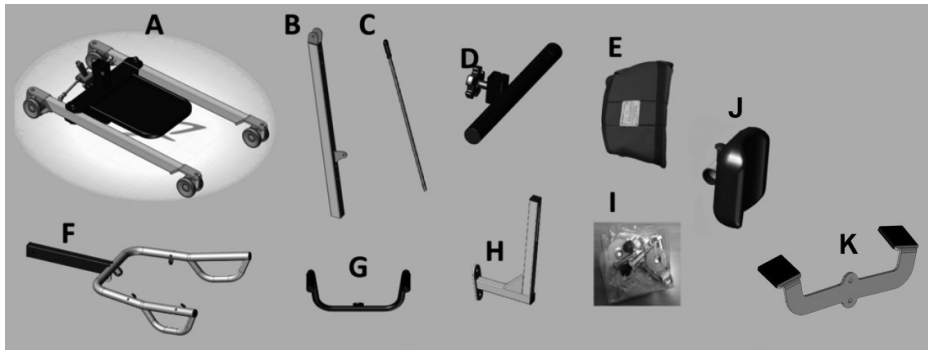

(Immagini a scopo illustrativo)

- A. n.1 base con ruote
- B. n.1 colonna
- C. n.1 leva per apertura gambe (per RI841)
- D. n.1 meccanismo di regolazione ginocchiere
- E. n.1 imbracatura standard
- F. n.1 braccio con impugnatura
- G. n.1 maniglia
- H. n.1 struttura di supporto ginocchiera
- I. n.1 kit di assemblaggio
- J. n.2 ginocchiere in foam
- K. n.1 pedale per apertura gambe (per RI840)

### 8.2 Kit elettrico

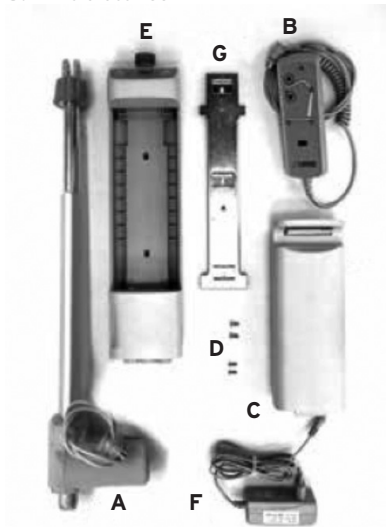

- A n.1 attuatore TIMOTION
- B n.1 telecomando TIMOTION
- C n.1 batteria TIMOTION
- D n.4 viti per bloccaggio centralina
- E n.1 centralina TIMOTION
- F n.1 adattatore carica batteria
- G n.1 supporto centralina

(Immagini a scopo illustrativo)

## 9. ISTRUZIONI DI MONTAGGIO

### 9.1 Montaggio struttura

1. Svitare la vite nella base della colonna. (Fig.1)
2. Inserire la colonna nella cavità prevista nella base, inserire la vite che blocca la colonna nella base e avvitare bene. (Fig.1)
3. Inserire la boccola all'interno del foro del braccio previsto per l'inserimento nello snodo della colonna (Fig.2a)
4. Collegare il braccio alla colonna con le viti in dotazione. (Fig. 2b)

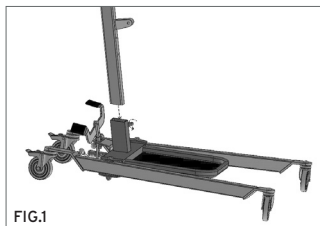

FIG.1

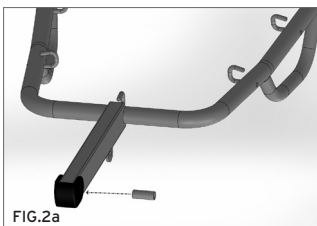

FIG.2a

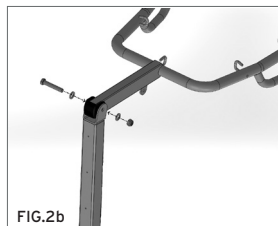

FIG.2b

(Immagini a scopo illustrativo)

5. Posizionare la maniglia sulla colonna e fissarla con le 2 viti. (Fig.3)
- 6a. Inserire il pedale per l'apertura della base e bloccarla con le sue viti. (Fig.4a - per mod. RI840)
- 6a. Inserire la leva per l'apertura della base e bloccarlo con le sue viti. (Fig.4b) - per mod. RI841)



FIG.3

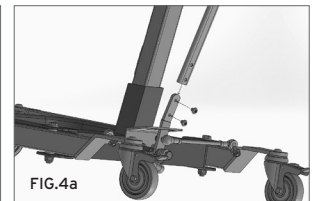

FIG.4a

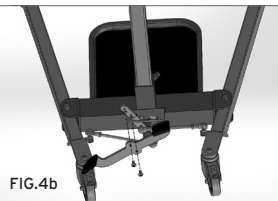

FIG.4b

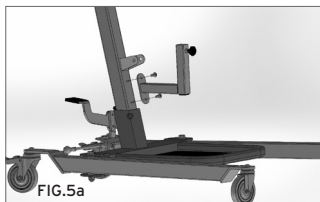

FIG.5a

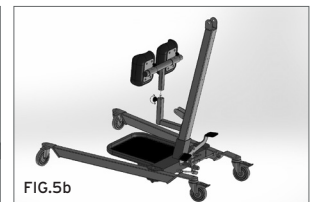

FIG.5b

(Immagini a scopo illustrativo)

7. Posizionare la struttura di supporto gambe e fissarla con le 2 viti; inserire poi i supporti per le ginocchia regolandone l'altezza con il volantino in dotazione (Fig. 5a-5b)
8. La struttura sarà completamente assemblata; installare dunque il kit elettrico (si veda par.9.2).

### 9.2 Montaggio kit elettrico

1. Rimuovere i due bulloni predisposti sul braccio e sulla colonna per il fissaggio dell'attuatore. Inserire l'attuatore e bloccarlo con i due bulloni precedentemente rimossi. (Fig.6a-6b)
2. Fissare la staffa di supporto della centralina alla colonna con le viti in dotazione utilizzando i fori predisposti. (Fig.7)
3. Inserire la centralina sulla staffa appena montata facendola scorrere dall'alto verso il basso e bloccarla con le viti. (Fig.8a-8b)
4. Inserire la batteria nella centralina. (Fig.9a-9b)
5. Collegare il connettore dell'attuatore nel canale centrale della centralina e il telecomando sul canale destro. (Fig.10). Il kit elettrico è completamente montato e pronto all'uso (fig.11)

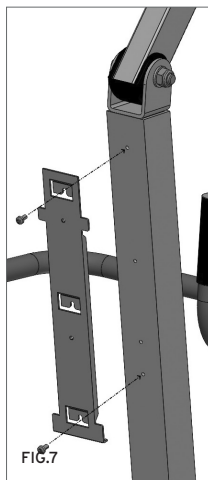
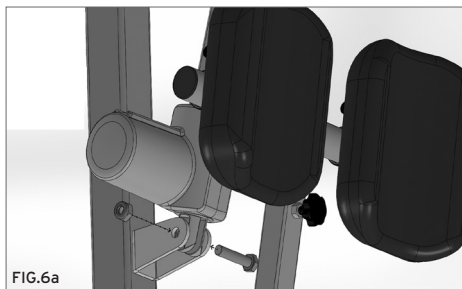

(Immagini a scopo illustrativo)

**Nota:** avere cura, prima dell'uso, di verificare che il pulsante di emergenza non sia premuto, e qualora risultasse attivato, rilasciarlo per far accendere la centralina.

## 10. PRIMA DI OGNI USO

- Il verticalizzatore è un dispositivo che permette di effettuare brevi trasferimenti di un paziente con difficoltà di movimento come ad esempio da un letto ad una carrozzina o una sedia comoda o viceversa. Il verticalizzatore non deve essere usato per il trasporto del paziente.
- Durante la verticalizzazione del malato, assicurarsi che le gambe della base siano aperte il più possibile, che la leva o il pedale di comando siano bloccati in modo sicuro nella relativa posizione ed i freni delle ruote posteriori siano inseriti.
- Durante il trasferimento evitate di oltrepassare ostacoli che potrebbero provocare un ribaltamento.

⚠ Verificate sempre il buon stato delle imbracature. Non usare imbracature che presentino segni di danneggiamento o di usura.

## 11. ISTRUZIONI D'USO

**AVVERTENZA: AL PRIMO UTILIZZO DEL VERTICALIZZATORE ELETTRICO SI RACCOMANDA DI CARICARE LE BATTERIE PER CIRCA 6/8 ORE. CONSEGUENTEMENTE ACCERTARSI CHE LA BATTERIA SIA CARICA PRIMA DI OGNI UTILIZZO.**

Prima di sollevare, allargare le gambe della base fino alla massima ampiezza possibile:

- tirando leggermente tramite il piede il pedale di apertura verso di voi, poi facendolo ruotare verso sinistra e bloccandolo nella posizione di apertura (per RI840)
- tirando leggermente la leva di apertura verso di voi, poi ruotandola verso sinistra e bloccandola nella posizione di apertura (per RI841)

Eseguire le medesime operazioni in senso inverso per riportare la base nella condizione di chiusura.

1. Bloccare i freni delle ruote posteriori
2. Mantenere il paziente centrato tra le gambe della base e sempre rivolto verso chi lo assiste
3. Regolare la posizione delle ginocchiere in altezza e larghezza tramite i relativi pomelli di regolazione
4. Avvolgere confortevolmente l'imbracatura al paziente, adattando la fascia addominale e le cinghie sotto ascellari
5. Appendere con cura le cinture dell'imbracatura al braccio verticalizzatore sui ganci, come per le imbracature dei solleva malati, vedi figura (il gancio centrale è stato progettato per l'imbracatura pelvica, gli intermedi per persone con altezza < di 1.70m, i ganci alle estremità per persone > di 1.70m )

**NOTE:** Si consiglia un' imbracatura pelvica per pazienti con corporatura robusta e/o con scarsa mobilità, le cinghie pelviche permettono di diminuire la pressione sottoascellare rendendo la verticalizzazione più confortevole per il paziente

**NOTE:** All'occorrenza, per persone di alta statura, è possibile appendere l'imbracatura sui ganci intermedi facendo passare le cinghie anche su quelli di estremità, in modo che le cinghie ascellari (Immagini a scopo illustrativo) si accorcino avvicinando e inclinando il busto del paziente verso il braccio di sollevamento.



6. Utilizzare il tasto "freccia in alto" per sollevare il paziente
7. CONTROLLARE SEMPRE LA CORRETTA POSIZIONE DEL PAZIENTE DURANTE TUTTO L'ARCO DI MOVIMENTO!
8. Supportare il paziente fino all'altezza necessaria, mantenendolo in posizione frontale verso chi lo assiste



9. Sbloccare le ruote posteriori per il trasferimento del paziente
10. Prima di iniziare la discesa del paziente bloccare nuovamente le ruote posteriori
11. Per far discendere il paziente azionare il tasto "freccia in basso"
12. **CONTROLLARE SEMPRE LA CORRETTA POSIZIONE DEL PAZIENTE DURANTE TUTTO L'ARCO DI MOVIMENTO!**

**ATTENZIONE!**

- Durante la discesa assistere sempre il paziente per controllare la corretta posizione di seduta!
- Durante la discesa evitare che il paziente possa incontrare un ostacolo che impedisca il movimento in basso dello stesso. In quel caso far salire nuovamente il paziente e rimuovere la causa dell'impedimento della discesa.

**Funzione automatica anti-schiacciamento**

Nel kit elettrico è presente una funzione automatica anti-schiacciamento del paziente che blocca la discesa del braccio di sollevamento nel caso di contatto accidentale tra il paziente ed un ostacolo.

**Stop di emergenza**

Sulla centralina è presente un pulsante rosso "STOP" che se premuto disattiva immediatamente tutti i comandi. Per ripristinare il funzionamento ruotare in senso orario il pomello rosso finché questo non scatta verso l'alto e torna in posizione di riposo.

**Abbassamento meccanico dell'attuatore**

In caso di utilizzo della discesa manuale/meccanica assicurarsi che questa venga effettuata in condizioni di totale sicurezza per il paziente. Per attivare la discesa manuale/meccanica tirare verso il basso l'anello rosso presente nella parte alta dell'attuatore e ruotarlo in senso antiorario. Una volta terminato l'abbassamento riportare l'anello rosso in posizione di riposo.

**Comandi di emergenza**

Sulla centralina sono presenti due pulsanti (uno con la freccia in sù e l'altro con la freccia in giù) che possono essere usati al posto di quelli presenti sul telecomando per eseguire delle operazioni nel caso in cui il telecomando stesso manifesti dei problemi di funzionamento.

(Immagini a scopo illustrativo)

**Indicazione dello stato di carica della batteria**

È presente un indicatore a 3 led per lo stato di carica della batteria. Questo indicatore è situato sul telecomando. Tre led accesi indicano una carica completa della batteria, mentre un solo led acceso indica che la batteria è scarica e dobbiamo provvedere a ricaricarla

**Come ricaricare le batterie**

- Collegare l'adattatore alla presa di rete e quindi all'ingresso della centralina dopo aver tolto il relativo cappuccio di protezione
- Sull'adattatore caricabatteria è presente un led che durante la fase di ricarica è di colore arancio. Caricare la batteria fino a quando il led diventa di colore verde
- Prima di procedere con l'uso del verticalizzatore ricordarsi di scollegare sempre l'adattatore per ricaricare le batterie!
- Caricare le batterie per almeno 6 ore prima di utilizzare il verticalizzatore.

### Istruzioni d'uso del telecomando

Il telecomando è connesso alla centralina tramite cavo spiralato estensibile.



Tasti sul telecomando:

1. Pulsante, up' per il sollevamento
2. Pulsante, down' per l'abbassamento

Segnalazioni sul telecomando:

3. Led per indicazione di sovraccarico: il sollevatore ha un dispositivo di controllo del sovraccarico che interrompe il movimento se viene superata la soglia di carico eccessivo e genera un segnale acustico
4. Led per segnalazione dello stato di carica della batteria

### 12. MANUTENZIONE

Gli accessori della linea MOPEDIA by Moretti al momento dell'immissione in commercio sono controllati accuratamente e provvisti di marchio CE. Per la sicurezza del paziente e del medico si raccomanda di far controllare dal produttore o da un laboratorio autorizzato, almeno ogni 2 anni, l'idoneità all'uso del vostro prodotto. In caso di riparazione devono essere utilizzati soltanto ricambi ed accessori originali.

- È estremamente importante che il verticalizzatore sia controllato prima ogni uso
- In particolare si prega di controllare che tutte le viti e bulloni siano ben stretti
- Che il verticalizzatore sia in grado di muoversi liberamente con i freni delle ruote non attivi
- Verificare i freni delle ruote posteriori per un corretto funzionamento
- È molto importante verificare periodicamente che i perni di collegamento e relativi anelli di fermo presenti siano disposti correttamente (i perni collegano l'attuatore in alto e in basso al verticalizzatore e il braccio verticalizzatore dove si collega l'imbracatura)
- Le parti meccaniche devono essere lubrificate con un goccio di olio al fine di favorire la scorrevolezza e la resistenza all'usura. In particolare prestare attenzione al dispositivo meccanico per la divaricazione delle gambe del solleva malati. Lubrificare come sopra indicato ogni due o tre mesi

### 13. PULIZIA E DISINFEZIONE

#### 13.1 Pulizia

Utilizzare esclusivamente un panno umido e del sapone neutro. Successivamente asciugare bene prima dell'utilizzo.

#### 13.2 Disinfezione

Se è necessario effettuare una disinfezione del prodotto utilizzare un comune detergente neutro disinfettante.

**Nota:** Evitare assolutamente di utilizzare prodotti acidi, alcalini o solventi come ad esempio l'acetone o il diluente. Conservare al riparo da sorgenti di luce, calore umidità.

### 14. CONDIZIONI DI SMALTIMENTO GENERALI

In caso di smaltimento del dispositivo non usare mai i normali sistemi di conferimento dei rifiuti solidi urbani. Si raccomanda invece di smaltire il dispositivo attraverso le comuni isole ecologiche comunali per le previste operazioni di ricircolo dei materiali utilizzati.



#### **14.1 Avvertenze per il corretto smaltimento del prodotto ai sensi della direttiva europea 2012/19/UE**

Alla fine della sua vita utile il prodotto non deve essere smaltito insieme ai rifiuti urbani. Può essere consegnato presso gli appositi centri di raccolta differenziata predisposti dalle amministrazioni comunali, oppure presso i rivenditori che forniscono questo servizio. Smaltire separatamente il prodotto consente di evitare possibili conseguenze negative per l'ambiente e per la salute derivanti da un suo smaltimento inadeguato e permette di recuperare i materiali di cui è composto al fine di ottenere un importante risparmio di energie e di risorse. Per rimarcare l'obbligo di smaltire separatamente le apparecchiature elettromedicali, sul prodotto è riportato il marchio del contenitore di spazzatura mobile sbarrato.



#### **14.2 Trattamento delle batterie esauste (direttiva 2006/66/CE)**

Il simbolo sul prodotto indica che le batterie non devono essere considerate come un normale rifiuto domestico. Assicurandovi che le batterie siano smaltite correttamente contribuisce a prevenire potenziali conseguenze negative per l'ambiente e per la salute che potrebbero altrimenti essere causate dal loro inadeguato smaltimento. Il riciclaggio dei materiali aiuta a conservare le risorse naturali. Conferire le batterie esauste presso i punti di raccolta indicati per il riciclo. Per informazioni più dettagliate circa lo smaltimento delle batterie esauste o del prodotto potete contattare il Comune, il servizio locale di smaltimento rifiuti oppure il negozio dove avete acquistato l'apparecchio.

### **15. PARTI DI RICAMBIO E ACCESSORI**

**RP893** Imbracatura dorsale con fascia addominale con chiusura a velcro

**RP896** Imbracatura dorsale con fascia addominale con chiusura a velcro e cinghie pelviche

Per le parti di ricambio e gli accessori fare sempre riferimento al catalogo Master MORETTI.

**UTILIZZARE SOLO ACCESSORI ORIGINALI MORETTI. IN CASO DIVERSO SI DECLINA OGNI RESPONSABILITÀ SU INCIDENTI CAUSATI DA UN UTILIZZO IMPROPRIO.**

### **16. CARATTERISTICHE TECNICHE**

#### **16.1 Specifiche tecniche**

- Struttura in acciaio verniciato
- Pedana rivestita con feltro
- Poggia ginocchia regolabile in altezza e larghezza
- Ruote orientabili con freno e blocco rotazionale
- Meccanismo di apertura delle gambe tramite leva o pedale con blocco di sicurezza
- Maniglie confortevoli per l'operatore sanitario
- Ganci progettati appositamente per alloggiare l'imbracatura in tutta sicurezza
- Autonomia: oltre 100 sollevamenti con batteria completamente carica
- Peso totale (kit elettrico incluso) di: 39 Kg
- Portata massima di 200 Kg

## 16.2 Dimensioni struttura portata 200 Kg

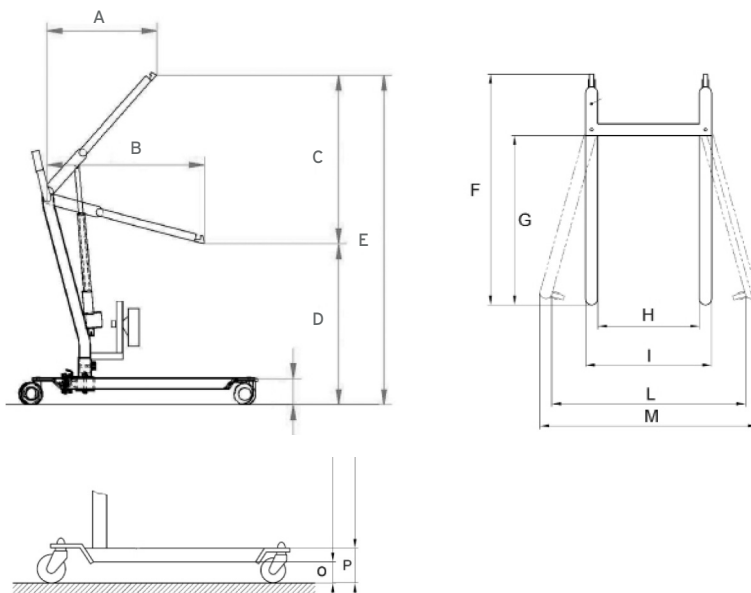

### Legenda

- A Ingombro sulla sagittale max verticaliz.: 2 cm
- B Lunghezza del braccio: 80 cm
- C Escursione massima: 73 cm
- D Altezza minima del braccio: 107 cm
- E Altezza massima del braccio: 180 cm
- F Ingombro massimo delle gambe: 101 cm
- G Distanza ruote anteriori della base: 68 cm
- H Larghezza interna minima: 45 cm
- I Larghezza esterna minima: 55 cm
- L Larghezza interna massima: 73 cm
- M Larghezza esterna massima: 83 cm
- O Altezza minima delle gambe da terra: 8 cm
- P Ingombro in altezza delle gambe: 13,5 cm

## 17. GARANZIA

Tutti i prodotti Moretti sono garantiti da difetti di materiale o fabbricazione per un periodo di 2 (due) anni dalla data di vendita del prodotto, salvo eventuali esclusioni e limitazioni specificate di seguito. Questa garanzia non è valida in caso di uso improprio, abuso o modifica del prodotto e per la mancata aderenza alle istruzioni per l'uso. La corretta destinazione d'uso del prodotto è indicata nel manuale d'uso. Moretti non è responsabile di danni risultanti, di lesioni personali o quant'altro causato o relativo all'installazione e/o all'uso dell'apparecchiatura non scrupolosamente conforme alle istruzioni riportate nei manuali per l'installazione, il montaggio e l'uso. Moretti non garantisce i prodotti Moretti contro danni o difetti nelle seguenti condizioni: calamità naturali, operazioni di manutenzione o riparazione non autorizzate, danni derivanti da problemi dell'alimentazione elettrica (dove prevista), utilizzo di parti o componenti non forniti da Moretti, mancata aderenza

alle linee guida e istruzioni per l'uso, modifiche non autorizzate, danni di spedizione (diversa dalla spedizione originale da Moretti), oppure dalla mancata esecuzione della manutenzione così come indicato nel manuale. Non sono coperti da questa garanzia componenti usurabili se il danno è da imputarsi al normale utilizzo del prodotto.

### **17.1 Garanzia delle batterie ricaricabili**

Le batterie originali e quelle di ricambio sono coperte da una garanzia di 90 (novanta) giorni in relazione alle prestazioni e di 6 (sei) mesi in relazione a difetti di costruzione o secondo quanto richiesto dalle norme di legge. Se si lasciano inutilizzate per più di tre mesi consecutivi batterie completamente cariche, la garanzia viene automaticamente annullata. Se si lasciano inutilizzate per più di tre giorni consecutivi batterie completamente scariche, la garanzia viene automaticamente annullata.

### **17.2 Riparazioni**

#### **Riparazione in garanzia**

Nel caso in cui un prodotto Moretti presenti difetti di materiale o fabbricazione durante il periodo di garanzia, Moretti valuterà con il cliente se il difetto del prodotto è coperto dalla garanzia. Moretti, a sua insindacabile discrezione, può sostituire o riparare l'articolo in garanzia, presso un rivenditore Moretti specificato o presso la propria sede. I costi della manodopera relativi alla riparazione del prodotto possono essere a carico di Moretti se si determina che la riparazione ricade nell'ambito della garanzia. Una riparazione o sostituzione non rinnova né proroga la garanzia.

#### **Riparazione di un prodotto non coperto dalla garanzia**

Si può restituire, affinché sia riparato, un prodotto non coperto dalla garanzia solo dopo aver ricevuto autorizzazione preventiva dal servizio clienti Moretti. I costi della manodopera e di spedizione relativi a una riparazione non coperta dalla garanzia saranno completamente a carico del cliente o del rivenditore. Le riparazioni su prodotti non coperti dalla garanzia sono garantite per 6 (sei) mesi, a decorrere dal giorno in cui si riceve il prodotto riparato.

#### **Prodotto non difettosi**

Il cliente sarà avvisato se, dopo avere esaminato e provato un prodotto restituito, Moretti conclude che il prodotto non è difettoso. Il prodotto sarà restituito al cliente e saranno a suo carico i costi di spedizione dovuti alla restituzione.

### **17.3 Ricambi**

I ricambi originali Moretti sono garantiti per 6 (sei) mesi a decorrere dal giorno in cui si riceve il ricambio.

### **17.4 Clausole esonerative**

Salvo quanto specificato espressamente in questa garanzia ed entro i limiti di legge, Moretti non offre nessun'altra dichiarazione, garanzia o condizione, espressa o implicita, comprese eventuali dichiarazioni, garanzie o condizioni di commerciabilità, idoneità per uno scopo particolare, non violazione e non interferenza. Moretti non garantisce che l'uso del prodotto Moretti sarà ininterrotto o senza errori. La durata di eventuali garanzie implicite che possano essere imposte dalle norme di legge è limitata al periodo di garanzia, nei limiti delle norme di legge. Alcuni stati o paesi non permettono limitazioni sulla durata di una garanzia implicita oppure l'esclusione o la limitazione di danni accidentali o indiretti in relazione a prodotti per i consumatori. In tali stati o paesi, alcune esclusioni o limitazioni di questa garanzia possono non applicarsi all'utente. La presente garanzia è soggetta a variazioni senza preavviso.

**CERTIFICATO DI GARANZIA**

Prodotto \_\_\_\_\_

Acquistato in data \_\_\_\_\_

Rivenditore \_\_\_\_\_

Via \_\_\_\_\_ Località \_\_\_\_\_

Venduto a \_\_\_\_\_

Via \_\_\_\_\_ Località \_\_\_\_\_



Via Bruxelles, 3 - Melegnano 52022 Cavriglia (Arezzo) Tel. +39 055 96 21 11

[www.morettispa.com](http://www.morettispa.com) email: [info@morettispa.com](mailto:info@morettispa.com)

MADE IN ITALY









**MOPEDIA®**

MA R1840\_R1841\_01 A\_ENG\_07-2021

**STAND UP LIFT MUEVO UP**

---

**INSTRUCTION MANUAL**

ENGLISH

## INDEX

<b>1. CODES .....</b>	<b>PAG.3</b>
<b>2. INTRODUCTION.....</b>	<b>PAG.3</b>
<b>3. INTENDED USE.....</b>	<b>PAG.3</b>
<b>4. DECLARATION OF CONFORMITY .....</b>	<b>PAG.3</b>
<b>5. GENERAL WARNINGS .....</b>	<b>PAG.4</b>
<b>6. SYMBOLS .....</b>	<b>PAG.4</b>
<b>7. GENERAL DESCRIPTION.....</b>	<b>PAG.4</b>
<b>8. DESCRIPTION OF THE PARTS .....</b>	<b>PAG.5</b>
8.1 Stand up lift frame .....	pag. 5
8.2 Electrical kit .....	pag. 5
<b>9. ASSEMBLY INSTRUCTIONS .....</b>	<b>PAG.6</b>
9.1 Frame assembly .....	pag. 6
9.2 Electrical Kit Assembly.....	pag. 6
<b>10. BEFORE USE .....</b>	<b>PAG.8</b>
<b>11. INSTRUCTIONS FOR USE .....</b>	<b>PAG.8</b>
<b>12. MAINTENANCE.....</b>	<b>PAG.10</b>
<b>13. CLEANING AND DISINFECTION .....</b>	<b>PAG.10</b>
13.1 Cleaning.....	pag. 10
13.2 Disinfection.....	pag. 10
<b>14. CONDITIONS OF DISPOSAL .....</b>	<b>PAG.10</b>
14.1 Warnings for the proper disposal of the product, as required by the European Directive 2012/19/UE.....	pag. 10
14.2 Treatment of dead batteries (directive 2006/66/CE) .....	pag. 11
<b>15. SPARE PARTS ACCESSORIES .....</b>	<b>PAG.11</b>
<b>16. TECHNICAL FEATURES.....</b>	<b>PAG.11</b>
16.1 Technical specifications .....	pag. 11
16.2 Frame dimensions.....	pag. 12
<b>17. WARRANTY .....</b>	<b>PAG.12</b>
17.1 Warranty for rechargeable battery.....	pag. 13
17.2 Repairing .....	pag. 13
17.3 Spare parts.....	pag. 13
17.4 Exempt clauses .....	pag. 13

## CE I Class Medical Device

REGULATION (EU) 2017/745 OF THE EUROPEAN PARLIAMENT AND OF THE COUNCIL  
of 5 April 2017 concerning medical devices

### 1. CODES

**RI840** - Electrical stand up lift max load 200 Kg with legs opening pedal

**RI841** - Electrical stand up lift max load 200 Kg with legs opening lever

### 2. INTRODUCTION

Thank you for choosing a patient stand up lift MUEVO UP by MOPEDIA range, manufactured by MORETTI S.p.A. Their design and quality are a guarantee of comfort, safety and reliability. MUEVO UP by MOPEDIA stand up lifts by MORETTI S.p.A. are designed and built to meet all your demands for a practical, correct use. This user manual provides for some suggestions as to how correctly use the lift you have chosen and offers a lots of valuable advices for your safety. Please read carefully through the manual before using the patient lift/stand up. Should you have any queries, please contact your retailer for advice and assistance.

### 3. INTENDED USE

Patient stand up lift MUEVO UP by MOPEDIA is intended to stand up and move people with motor difficulties. An assistant operates the machine. The stand up lift cannot be used by one person only.

If you should have any doubts please contact your dealer who will help and advice you correctly.

#### WARNING!



- Do not use the product for a purpose not indicated in this manual.
- Moretti S.p.A. declines all responsibilities for any consequences resulting from an incorrect use of this product and from unauthorized alteration to the frame of the product.
- The manufacturer reserves the right to change the information contained in this document without previous notice.

### 4. DECLARATION OF CONFORMITY

Moretti S.p.A. declares under its sole responsibility that the product made and traded by Moretti S.p.A. and belonging to the group of PATIENT LIFTS - MOPEDIA complies with the provisions of the regulation 2017/745 on MEDICAL DEVICES of 5 April 2017. For this purpose, Moretti S.p.A. guarantees and declares under its sole responsibility what follows:

1. The devices satisfy the requirements of general safety and performance requested by the Annex I of regulation 2017/745 as laid down by the Annex IV of the above mentioned regulation.
2. The devices ARE NOT MEASURING INSTRUMENTS.
3. The devices ARE NOT MADE FOR CLINICAL TESTS.
4. The devices are packed in NON-STERILE BOX.
5. The devices belong to class I in accordance with the provisions of Annex VIII of the above mentioned regulation
6. Moretti S.p.A. provides to the Competent Authorities the technical documentation to prove the conformity to the 2017/745 regulation, for at least 10 years from the last lot production.

**Note:** Complete product codes, the manufacturer registration code (SRN), the UDI-DI code and any references to used regulations are included in the EU declaration of conformity that Moretti S.p.A. releases and makes available through its channels.

To guarantee greater safety, Moretti SpA followed the EN ISO 10535:2006 guidelines relating to lifters.

## 5. GENERAL WARNINGS

- For proper use of the device refer to this manual.
- For proper use of the device consult your doctor or therapist.
- Keep the packaged product away from any source of heat because the packaging is made of cardboard.
- The useful life of the accessory is determined by wear of parts that cannot be repaired and/or replaced.
- Be careful when children are nearby.
- The user and/or the patient will have to report any serious accident that have occurred related the device to the manufacturer and appropriate authority of the State which the user and/or patient belongs to.



### WARNING!

- Always pay close attention to the presence of moving parts that could cause limb entrapment and injury.

## 6. SYMBOLS



Product code



Unique Device Identification



CE mark



Manufacturer



Batch Lot



Read the instruction manual



Medical Device



Conditions of disposal



Attention, should read the instructions



Production dates



Waste Electrical & Electronic Equipment (WEEE)



Protection against dust and water splashes



B Type

## 7. GENERAL DESCRIPTION

The electric stand up lift MUEVO UP helps people with motor difficulties to stand up or to be transferred. Ideal for wheelchair users, to stand up. It is the perfect aid to transfer and to stand up the patient from a sitting position with maximum load of 180 kg.

Perfect for those people who need assistance to stand up. Thanks to the width of the opening base the professional work is much easier and the transfers safer. The feet support is fixed and covered by a non-slip felt. The support for the legs is height adjustable. The control unit is provided with security systems. Thanks to its control unit the electric stand up lift MUEVO UP guarantees a comfortable and safe verticalization: the control unit monitors the battery charge level and the actuator conditions.

## 8. DESCRIPTION OF THE PARTS

### 8.1 Stand up lift frame

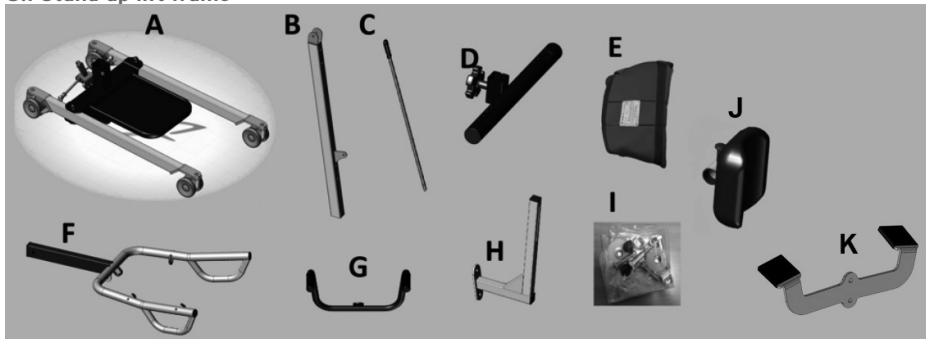

(images for illustrative purposes only)

- A. n.1 base with wheels
- B. n.1 column
- C. n.1 lever for legs opening (for RI841)
- D. n.1 knee pads adjustment mechanism
- E. n.1 standard body harness
- F. n.1 arm with handle
- G. n.1 handle
- H. n.1 knee pads support
- I. n.1 assembly kit
- J. n.2 foam knee pads
- K. n.1 pedal for legs opening (for RI840)

### 8.2 Electrical kit

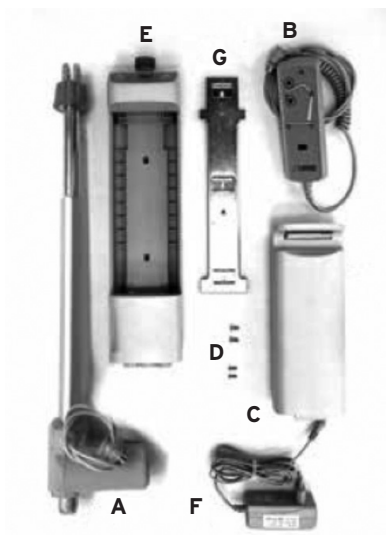

- A n.1 TiMOTION actuator
- B n.1 TiMOTION remote control
- C n.1 TiMOTION battery
- D n.4 screws for blocking control unit
- E n.1 TiMOTION control unit
- F n.1 charger adapter
- G n.1 control unit

(images for illustrative purposes only)

## 9. ASSEMBLY INSTRUCTIONS

### 9.1 Frame assembly

1. Unscrew the screw at the base of the column. (Fig.1)
2. Fit the column into the provided cavity of the base. Fit the screw that blocks the column to the base and screw it well. (Fig.1)
3. Insert the bushing in the arm hole arranged for the joint fixing with column (Fig.2a)
4. Connect and Fix the joint between column and arm with the provided screws (Fig.2b)

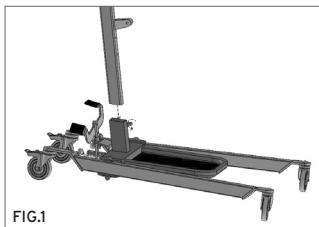

FIG.1

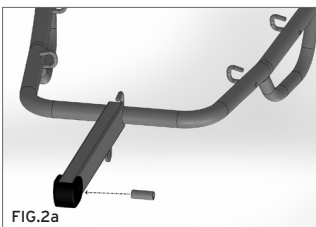

FIG.2a

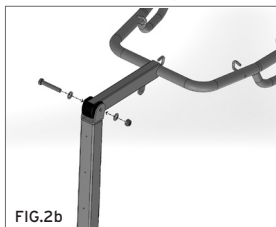

FIG.2b

(images for illustrative purposes only)

5. Position and Fix the Handle on the column with the provided screws. (Fig.3)
- 6a. Fit the pedal for base legs opening and block it with the provided screw. (Fig.4a -for R1840 model)
- 6a. Fit the lever for base legs opening and block it with the provided screw. (Fig.4b - for R1841 model)

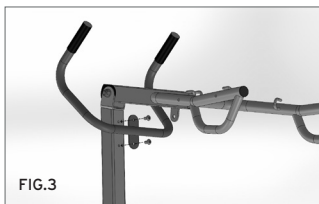

FIG.3

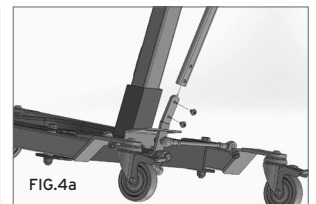

FIG.4a

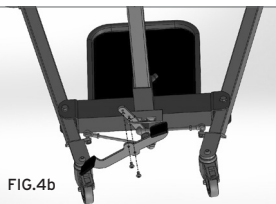

FIG.4b

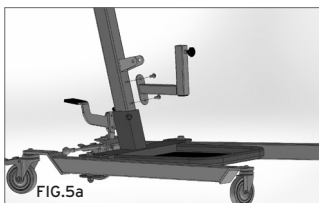

FIG.5a

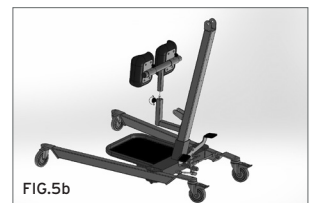

FIG.5b

(images for illustrative purposes only)

7. Position and Fix the knee support structure on the column with the provided screws; then fit the knee supports, adjusting their height by the provided knob (Fig. 5a-5b)
8. The structure will be completely assembled. Now install the electrical kit for lifting. (see §9.2).

### 9.2 Electrical Kit Assembly

1. Remove the bolts prepared from the arm and from the column holes to fix the actuator. Fit the actuator in the correct position and fix it using the bolts previously removed. (Fig.6a-6b)
2. Fix the support bracket of the control unit to the column with the provided screws, screwed up the correct fitted holes. (Fig.7)
3. Fit the control unit on the bracket, letting it slide from top to bottom and blocking it with the provided screws. (Fig.8a-8b)
4. Fit the battery into the control unit cavity. (Fig.9a-9b)

5. Connect the actuator connector to the central socket of the control unit and the remote control to the right socket. (Fig.10). The electric kit is correctly mounted and the stand-up lift is ready to use. (Fig.11)

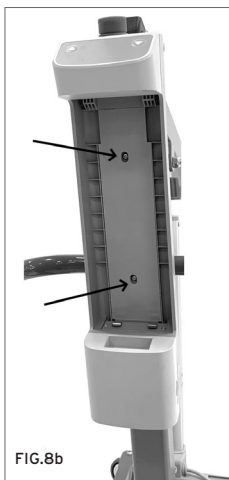
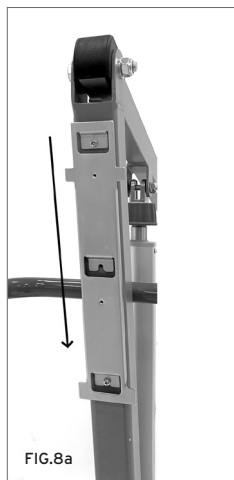
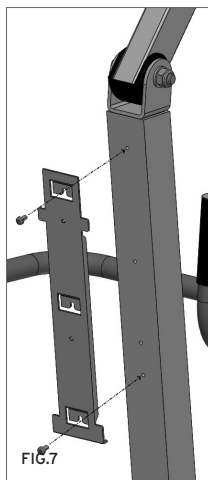
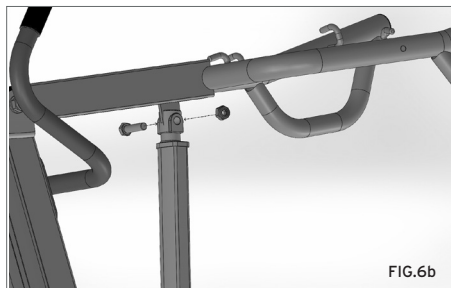
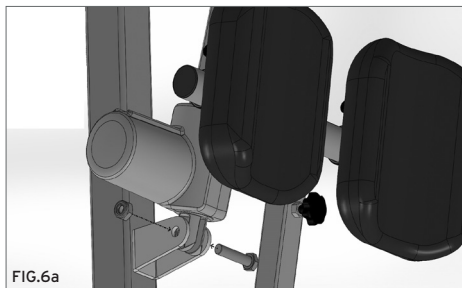

(images for illustrative purposes only)

**Note:** before use, be careful to check that the emergency button is not pressed, and if activated, release it to allow the switch on of the control unit.

## 10. BEFORE USE

MUEVO by MOPEDIA stand up lifts are intended to move people with motor difficulties for short transfers as from a bed to a wheelchair or a commode chair and vice versa. The stand up lift cannot be used to transport the patient.

- Before lifting a patient make sure that the base legs are opened to the maximum width possible, that the opening lever or opening pedal are secured in the opened position and that the rear wheels brakes are blocked.
  - While moving the patient, keep an eye out for obstacles that might cause the lift to tip over.
- ⚠ Always check that the sling is in good condition. Do not use slings showing signs of damage or wear

## 11. INSTRUCTIONS FOR USE

BEFORE USING THE ELECTRICAL LIFT YOU ARE RECOMMENDED TO CHARGE THE BATTERY FOR ABOUT 6/8 HOURS. AFTER THAT MAKE SURE THE BATTERY IS CHARGED BEFORE EVERY USE.

Before lifting a patient, open the base legs to the maximum width possible:

- slightly pulling the pedal for legs opening towards you with foot, then rotating it to left and locking it in the open position
- slightly pulling the lever for legs opening towards you, then rotating it to left and locking it in the open position

Carry out the same operations in reverse order to bring the base back to the closed status.

1. Block the rear wheel brakes.
2. Keep the patient centered between the base legs and always turned towards the assistant.
3. Adjust the leg support position in height and width using the regulation knobs.
4. Put the sling on the patient, adjusting the abdominal band and the underarm belts.
5. Hook carefully the sling's straps to the lifting beam, see picture (The central hook is to be used with the pelvic sling. The middle hooks are to be used by persons < 1.70m tall. The hooks at the ends of the arm are to be used by persons > di 1.70m tall)



(images for illustrative purposes only)

**NOTE:** A pelvic sling is recommended for patients with a sturdy build or low mobility. Thanks to the pelvic belts the underarm pressure decreases and the verticalization becomes more comfortable for the patient

**NOTE:** If necessary, for tall persons you can hang the sling on the arm middle hooks, passing the belts through the ends hooks. In this case, the underarm belts become shorter and let the patient's chest approach the arm and incline toward it.

6. Press the up-facing arrow key to lift the patient.
7. ALWAYS MONITOR THE PATIENT'S POSITION THROUGHOUT THE LIFTING PROCESS!



8. Support the patient until the desired height, keeping him facing his assistant.
9. Release the rear wheels and move the patient.
10. Before lowering the patient, block the rear wheels again.
11. To lower the patient, press the down-facing arrow key.
12. ALWAYS MONITOR THE PATIENT'S POSITION THROUGHOUT THE LIFTING PROCESS!

**WARNING!**

- Always help the patient during the lowering process so as to maintain the correct seated position!
- While lowering the patient, please remove any barrier that can impede the downward movement. If the case, lift up the patient again and remove what causes the impediment for lowering.

**Automatic anti-crushing system**

The electrical kit is equipped with an automatic anti-crushing system, which stops the lowering of the lifting boom if there is an accidental contact between the patient and any barrier.

**Emergency stop**

The control unit is equipped with a red "STOP" button which instantly deactivates all controls when pressed. To restore normal operation, turn the button clockwise and pull it outwards.

**Mechanical lowering of the actuator**

If using the manual/mechanical lowering, please make sure that it will be done in total safety conditions for the patient. In order to activate the manual/mechanical lowering, pull downwards the red ring placed in the upper part of the actuator and turn it counterclockwise. Once finished the lowering process, take the red ring back to its resting position.

**Emergency keys**

On the control unit there are two keys (one with an up-facing arrow and the other one with a down-facing arrow) that can be pressed instead of those ones on the remote control to complete all the operations when the remote control fails to work properly.

(images for illustrative purposes only)

**Indication of the battery state of charge**

There is a 3-Led indicator for the battery state of charge. This indicator is placed on the remote control. 3 Leds on indicate a complete charge of the battery, whereas only one Led on indicates the battery is out of power and needs to be charged.

**Recharging batteries**

- Connect the adapter to the main socket and then to the socket on the control unit, after removing the protection cap.
- On the charger adapter there is a led that during the charging process becomes orange color. Charge the battery until the led becomes green color.
- Before activating the stand up lift again, make sure to disconnect the battery charger!
- Charge the batteries for at least 6 hours before using the stand up lift.

### Instructions for use of Remote Control

The remote control is connected to the control unit by a spiral extendable cable.



Keys:

1. „UP“ key for lifting
2. „DOWN“ key for lowering

Visual indications:

3. LED for max. load exceeded: the lift movement is interrupted if the load exceeds the max. load threshold and the control unit generates an acoustic signal.
4. Led for monitoring and signaling the battery charge status

### 12. MAINTENANCE

The MOPEDIA devices by MORETTI are checked carefully and supplied with EC mark, once launched on the market. For patient and physician's safety we recommend to let check the device by the manufacturer or by laboratory

authorized every 2 years. In case of repair, use only original spare parts and accessories.

- It is extremely important to check the lift before each use.
- More specifically, please check that all screws and bolts are well tightened.
- Please, check the lift can move freely with the wheels unlocked by the brakes.
- Check the rear wheel brakes function correctly.
- It is very important to regularly check the connection pins and stop rings are correctly located (the pins connect the actuator to the upper and lower part of the lift, and the lifting beam where you hook the cradle).
- The mechanical parts must be lubricated with a drop of oil in order to facilitate their sliding and resistance to wear. In particular, pay attention to the mechanical retractor for the legs of the patient lift. Lubricate as indicated above every two or three months.

### 13. CLEANING AND DISINFECTION

#### 13.1 Cleaning

To clean the cradle, handle and the structure use a solution of alcohol and neutral soap (in equal parts) mixed with water.

#### 13.2 Disinfection

If you need to disinfect the product use a common disinfectant neutral detergent.

**Note:** Never use acids, alkalines or solvents such as acetone or diluent. Keep away from light, moisture, heat.

### 14. CONDITIONS OF DISPOSAL

In case of disposal don't use the inserting container for municipal waste. We recommend to dispose the kit in the appropriate disposal areas for recycling.



#### 14.1 Warnings for the proper disposal of the product, as required by the European Directive 2012/19/UE

At the end of its service life, the product must not be disposed of together with normal municipal waste. It must be delivered to the municipal sorted waste collection centre or to the resellers, in case they provide for this service. Sorted waste disposal reduces the environmental and health consequences of an improper disposal. Furthermore, the materials which make up the product may be recycled, thus resulting in energy and resource savings. In order to highlight the compulsory sorted disposal of the electro-medical equipment, the product itself bears the barred bin symbol.



#### 14.2 Treatment of dead batteries (directive 2006/66/CE)

The symbol on the product indicates that the batteries must not be treated like common household waste. Make sure the batteries are properly disposed; this prevents the possible environmental and health consequences of an improper disposal. Recycling helps to preserve natural resources. Deliver dead batteries to a proper recycling centre. For more detailed information regarding the disposal of dead batteries or of the product itself, please contact the municipality, the local waste disposal centre or the reseller from whom you purchased the device.

### 15. SPARE PARTS ACCESSORIES

**RP893** Body harness with dorsal abdominal band with Velcro closure

**RP896** Body harness with dorsal abdominal band with Velcro closure and pelvic belts

For spare parts and accessories, please always refer to the MORETTI master catalogue.

**ONLY USE ORIGINAL MORETTI ACCESSORIES. MORETTI S.P.A. COMPANY SHALL NOT BE LIABLE FOR ANY INCIDENT CAUSED BY IMPROPER USE.**

### 16. TECHNICAL FEATURES

#### 16.1 Technical specifications

- Powder coated steel frame
- Platform covered with felt
- Knee pad adjustable in height and width
- Castors with brake and rotational block
- Leg opening lever (R1841) or pedal (R1840) with safety lock
- Comfortable handle for the healthcare professional
- Hooks designed specifically to hold the sling in complete safety
- Autonomy: over 100 lifts with fully charged battery
- Total weight: 39 Kg
- Maximun loading weight: 200 Kg

## 16.2 Frame dimensions

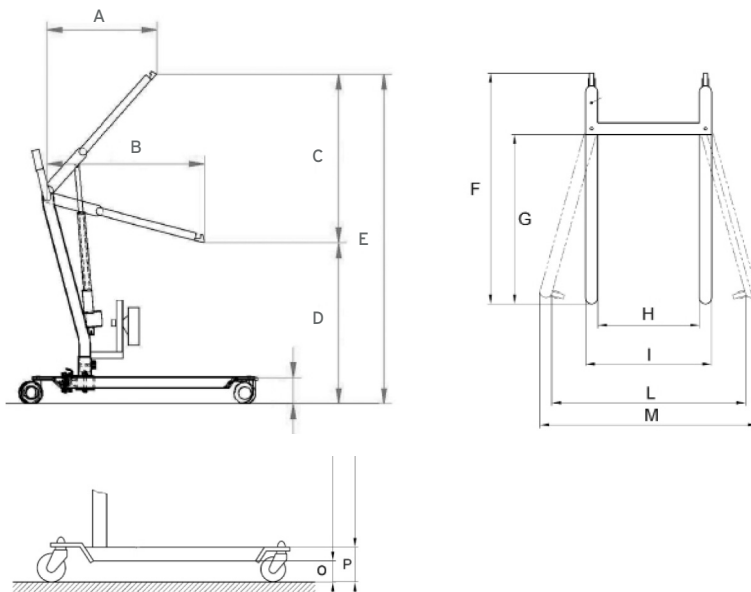

### Legend

- A Sagittal dimension at max.verticalization: 2 cm
- B Arm lenght: 80 cm
- C Maximum stroke: 73 cm
- D Minimum arm height: 107 cm
- E Maximum arm height: 180 cm
- F Maximum base lenght: 101 cm
- G Distance between front castors and base mast: 68 cm
- H Minimum internal width: 45 cm
- I Minimum external width: 55 cm
- L Maximum internal width: 73 cm
- M Maximum external width: 83 cm
- O Minimum legs height from ground: 8 cm
- P Maximum legs height from ground: 13,5 CM

## 17. WARRANTY

Every Moretti product is guaranteed for 2 (two) YEARS from the purchase date, except the restrictions specified below. The warranty shall not apply in case of damage caused by improper use, abuse, alterations of the product or any other use not in compliance with the user manual. The proper use of the product is indicated in the user manual. Moretti S.p.A. shall not be liable for any damages or personal injuries due to incorrect assembly/improper use of the device, not compliant with the user manual. Moretti does not guarantee its products against damages or faults in the following cases: natural disasters, non authorized maintenance or reparations, damages caused by electrical supply problems (if provided), use of parts or components not provided by Moretti, failure in accomplishing the guidelines and instructions for use, non authorized alterations, damages due to the transport (different from Moretti original delivery) or failure in maintaining the device as indicated in the manual. The components subject to wear are not covered by this warranty if the damage is due to the normal use of the product.

### 17.1 Warranty for rechargeable battery

The original batteries and the spare batteries are covered by a (ninety) 90-days warranty as far as their performance is concerned and by a (six) 6-months warranty as far as manufacturing faults are concerned or as required by law. Warranty on fully charged batteries left in an unused state for more than (three) 3 consecutive months is automatically void. Warranty on fully discharged batteries left in an unused state for more than (three) 3 consecutive days is automatically void.

### 17.2 Repairing Warranty repair

If a Moretti product shows material or manufacturing faults during the warranty period, Moretti S.p.A., together with the client, will consider whether the product fault is covered by warranty. Moretti S.p.A., at its unquestionable discretion, may replace or repair the item under warranty in a Moretti reseller point or at its own qualified offices. Labour costs for repairing the product may be at Moretti's expense if it is determined the reparation is under warranty. A reparation or replacement does not renew nor extend the warranty.

### Repair not covered by warranty

A product, not covered by warranty, may be returned for reparation only after receiving prior authorization from Moretti client service. Labour and delivery costs for an out-of-warranty reparation will be fully at the client's or reseller's expense. Reparations of out-of-warranty products are guaranteed for 6 (six) months, from the day the client receives the repaired product.

### Non defective device

The client is informed if, after examining and testing a returning product, Moretti decides the product is not defective. The product will be sent back to the client and all the return delivery costs will be at his expense.

### 17.3 Spare parts

The original Moretti spare parts are guaranteed for 6 (six) months from the day you receive them.

### 17.4 Exempt clauses

Except what clearly specified in this warranty and in accordance with the law, Moretti S.p.A. does not offer its clients any other declaration, warranty or condition, expressed or implicit, including any declaration, warranty or condition of merchantability, of non violation or non interference, of suitability for a specific aim. Moretti S.p.A. does not guarantee that the use of Moretti products will be continuous and faultless. The duration of possible implicit warranties that may be applied in accordance with the law is limited to the warranty period.

Some states or countries do not allow limitations to the duration of an implicit warranty, or the exoneration, or the limitations of accidental or indirect damages related to products for consumers. In such states or countries some exoneration or limitation of this warranty may not be applied to the user. This warranty is subject to modifications without any prior notice



**WARRANTY CERTIFICATE**

ENGLISH

Product \_\_\_\_\_

Purchased on (date) \_\_\_\_\_

Retailer \_\_\_\_\_

Address \_\_\_\_\_ Town/city \_\_\_\_\_

Sold to \_\_\_\_\_

Address \_\_\_\_\_ Town/city \_\_\_\_\_



Via Bruxelles, 3 - Meleto 52022 Cavriglia (Arezzo) Tel. +39 055 96 21 11

[www.morettispa.com](http://www.morettispa.com) email: [info@morettispa.com](mailto:info@morettispa.com)

**MADE IN ITALY**









**MOPEDIA®**

MA R1840\_R1841\_01 A\_ESP\_07-2021

**VERTICALIZADORES MUEVO UP**

---

**MANUAL DE INSTRUCCIONES**

ESPAÑOL

## ÍNDICE

<b>1. CÓDIGOS .....</b>	<b>PAG.3</b>
<b>2. INTRODUCCIÓN.....</b>	<b>PAG.3</b>
<b>3. FINALIDAD.....</b>	<b>PAG.3</b>
<b>4. DECLARACIÓN UE DE CONFORMIDAD.....</b>	<b>PAG.3</b>
<b>5. ADVERTENCIAS GENERALES.....</b>	<b>PAG.4</b>
<b>6. SÍMBOLOS.....</b>	<b>PAG.4</b>
<b>7. DESCRIPCIÓN GENERAL.....</b>	<b>PAG.4</b>
<b>8. DESCRIPCIÓN DE LAS PARTES .....</b>	<b>PAG.5</b>
8.1 Estructura del verticalizador.....	pag. 5
8.2 Kit eléctrico.....	pag. 5
<b>9. INSTRUCCIONES DE MONTAJE.....</b>	<b>PAG.6</b>
9.1 Montaje de la estructura .....	pag. 6
9.2 Montaje del kit eléctrico.....	pag. 6
<b>10. ANTES DE CADA USO.....</b>	<b>PAG.8</b>
<b>11. INSTRUCCIONES DE USO.....</b>	<b>PAG.8</b>
<b>12. MANTENIMIENTO.....</b>	<b>PAG.10</b>
<b>13. LIMPIEZA Y DESINFECCIÓN.....</b>	<b>PAG.10</b>
13.1 Limpieza.....	pag. 10
13.2 Desinfección .....	pag. 10
<b>14. CONDICIONES DE ELIMINACIÓN GENERALES .....</b>	<b>PAG.10</b>
14.1 Advertencias para la eliminación correcta del producto según la directiva europea 2012/19/UE .....	pag. 11
14.2 Tratamiento de las baterías usadas - (Directiva 2006/66/CE).....	pag. 11
<b>15. REPUESTOS Y ACCESORIOS.....</b>	<b>PAG.11</b>
<b>16. CARACTERÍSTICAS TÉCNICAS .....</b>	<b>PAG.11</b>
16.1 Especificaciones técnicas.....	pag. 11
16.2 Medidas de la estructura de 200 kg de capacidad.....	pag. 12
<b>17. GARANTÍA.....</b>	<b>PAG.12</b>
17.1 Garantía de las baterías recargables .....	pag. 13
17.2 Reparaciones.....	pag. 13
17.3 Repuestos.....	pag. 13
17.4 Cláusulas exonerativas.....	pag. 13

CE Producto sanitario de clase I  
REGLAMENTO (UE) 2017/745 DEL PARLAMENTO EUROPEO Y DEL CONSEJO  
del 5 de abril de 2017 sobre los productos sanitarios

## 1. CÓDIGOS

**R1840** - Verticalizador eléctrico de 200 kg de capacidad con pedal

**R1841** - Verticalizador eléctrico de 200 kg de capacidad con palanca

## 2. INTRODUCCIÓN

Gracias por haber elegido un verticalizador de la línea MUEVO UP by MOPEDIA de MORETTI S.p.A. Su diseño y calidad garantizan el máximo confort, la máxima seguridad y fiabilidad. Los verticalizadores MUEVO UP by MOPEDIA de MORETTI S.p.A. han sido diseñados y fabricados para satisfacer todas sus necesidades, en vistas de un uso práctico y correcto. Este manual de instrucciones contiene algunas sugerencias que le permitirán usar correctamente el equipo que Ud. ha elegido así como valiosos consejos para su seguridad. Se aconseja leer atentamente todo el manual antes de utilizar el verticalizador.

## 3. FINALIDAD

Los verticalizadores de la línea MUEVO UP by MOPEDIA son dispositivos de soporte destinados a ayudar a personas con dificultades motoras a ponerse de pie con la asistencia de un acompañante que acciona los mandos. No pueden ser utilizados por una sola persona. En caso de dudas contacte con el distribuidor, que estará en condiciones de brindarle ayuda y consejos.

### ¡ATENCIÓN!



- Está prohibido utilizar el producto con fines diferentes de aquel definido en este manual.
- Moretti S.p.A. declina toda responsabilidad respecto de los daños derivados de un uso incorrecto del producto o diferente de aquel indicado en el presente manual.
- El fabricante se reserva el derecho de aportar modificaciones al producto y a este manual sin aviso previo, con propósitos de mejora.

## 4. DECLARACIÓN UE DE CONFORMIDAD

MORETTI SpA declara bajo su exclusiva responsabilidad que los productos fabricados e introducidos en el mercado por la misma MORETTI SpA y que forman parte de la familia de VERTICALIZADORES MOPEDIA son conformes con las disposiciones del reglamento 2017/745 sobre los PRODUCTOS SANITARIOS del 5 de abril de 2017.

Para ello, MORETTI SpA garantiza y declara bajo su exclusiva responsabilidad los siguientes puntos:

1. Los productos en cuestión cumplen con los requisitos generales de seguridad y prestación establecidos por el anexo I y el anexo IV del reglamento 2017/745.
2. Los productos en cuestión NO SON INSTRUMENTOS DE MEDICIÓN.
3. Los productos en cuestión NO ESTÁN DESTINADOS A INVESTIGACIONES CLÍNICAS.
4. Los productos en cuestión se comercializan en presentación NO ESTÉRIL.
5. Los productos en cuestión deben considerarse de clase I en conformidad a lo establecido en el anexo VIII del mismo Reglamento.
6. MORETTI SpA mantiene y pone a disposición de las Autoridades Competentes, por 10 años desde la fecha de fabricación del último lote, la documentación técnica que comprueba la conformidad con el reglamento 2017/745.

**Nota:** Los códigos completos de producto, el código de registro del fabricante (SRN), el código UDI-DI de base y eventuales referencias a normas utilizadas figuran en la Declaración de Conformidad UE que MORETTI SPA emite y pone a disposición a través de sus propios canales.

**Para garantizar una mayor seguridad a los usuarios, Moretti S.P.A. se basa en la norma EN ISO 10535:2006, específica para los elevadores.**

## 5. ADVERTENCIAS GENERALES

- Para el uso correcto del producto consultar este manual prestando atención especialmente al mantenimiento y a las advertencias antes del uso.
- Para el uso correcto del producto, consultar al médico o terapeuta.
- Mantener el producto embalado lejos de cualquier fuente de calor, ya que el embalaje es de cartón.
- La vida útil del accesorio depende del desgaste de las partes no reparables o sustituibles.
- Prestar atención especialmente si hay niños presentes.
- El usuario o paciente deberá señalar cualquier incidente grave ocurrido en relación con el producto al fabricante y a la autoridad competente del país miembro donde se encuentre.



### ¡ATENCIÓN!

- Prestar siempre mucha atención a la presencia de partes móviles que podrían atrapar las manos y causar lesiones personales.

## 6. SÍMBOLOS



Código producto



Identificación unívoca de productos



Marcado CE



Fabricante



Lote de producción



Leer el manual de instrucciones



Producto sanitario



Condiciones de eliminación



Atención



Fecha de producción



Eliminación del producto según la directiva CE/19/2012



Protección contra el polvo y las salpicaduras de agua



Parte aplicada de tipo B

## 7. DESCRIPCIÓN GENERAL

El verticalizador eléctrico MUEVO UP ayuda a desplazarse a los usuarios con dificultades motoras. Ideal para los usuarios en sillas de ruedas, para ponerse de pie; es la ayuda perfecta para los desplazamientos; para levantar al paciente de una silla. Tiene una capacidad máxima de 200 kg. Ideal para todas aquellas personas que necesitan ayuda para ponerse de pie. Facilita el trabajo del personal sanitario al tiempo que aumenta la seguridad de los desplazamientos de los pacientes de una superficie a otra, gracias a la amplitud de la apertura de las patas; con estribo fijo para el apoyo de los pies y unidad de control inteligente. Dotado de soporte para las piernas de altura regulable y sólido estribo con fieltro, confortable y antideslizante. El verticalizador eléctrico MUEVO UP garantiza una elevación cómoda y segura gracias a la unidad de control: un sistema de monitorización inteligente que mediante un código luminoso controla el nivel de carga de la batería y las condiciones del pistón actuador.

## 8. DESCRIPCIÓN DE LAS PARTES

### 8.1 Estructura del verticalizador

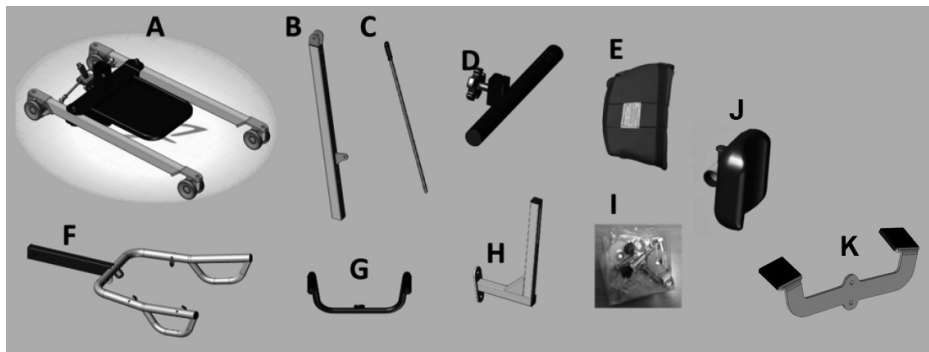

(Imágenes ilustrativas)

- A. 1 base con ruedas
- B. 1 columna
- C. 1 palanca para la apertura de las patas (para R1841)
- D. 1 mecanismo de regulación de las rodilleras
- E. 1 eslinga estándar
- F. 1 brazo con empuñadura
- G. 1 asidero
- H. 1 estructura de soporte de la rodillera
- I. 1 kit de ensamblaje
- J. 2 rodilleras de espuma
- K. 1 pedal para la apertura de las patas (para R1840)

### 8.2 Kit eléctrico

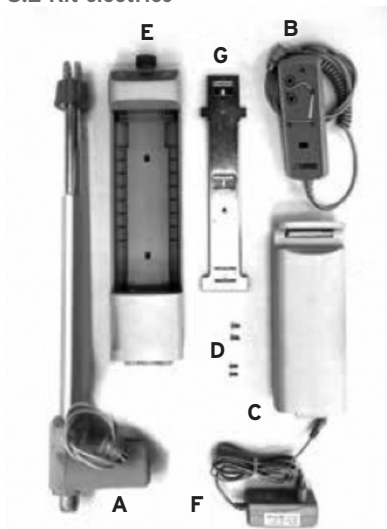

- A 1 actuador TIMOTION
- B 1 mando a distancia TIMOTION
- C 1 batería TIMOTION
- D 4 tornillos de bloqueo de la centralita
- E 1 centralita TIMOTION
- F 1 adaptador carga batería
- G 1 soporte para centralita

(Imágenes ilustrativas)

## 9. INSTRUCCIONES DE MONTAJE

### 9.1 Montaje de la estructura

1. Desenroscar el tornillo de la base de la columna. (Fig.1)
2. Introducir la columna en la cavidad prevista en la base, introducir el tornillo de bloqueo de la columna en la base y enroscarlo bien. (Fig.1)
3. Introducir el casquillo dentro del orificio del brazo previsto para la inserción en la articulación de la columna (Fig.2a)
4. Unir el brazo a la columna utilizando los tornillos en dotación. (Fig. 2b)

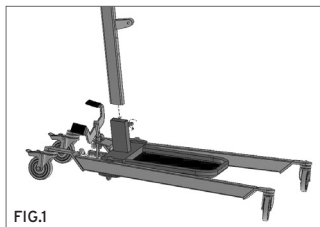

FIG.1

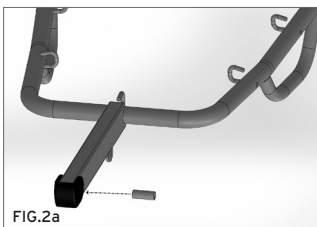

FIG.2a

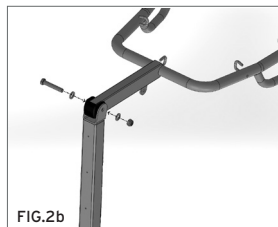

FIG.2b

(Imágenes ilustrativas)

5. Colocar el asidero sobre la columna y fijarlo con los 2 tornillos. (Fig.3)
- 6a. Colocar el pedal para la apertura de la base y bloquearlo con los tornillos. (Fig.4a - para mod. R1840)
- 6a. Colocar la palanca para la apertura de la base y bloquearla con los tornillos. (Fig.4b) - para mod. R1841)



FIG.3

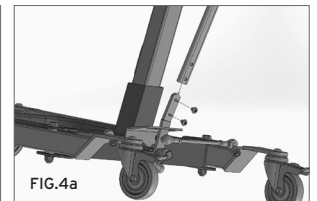

FIG.4a

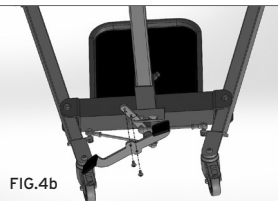

FIG.4b

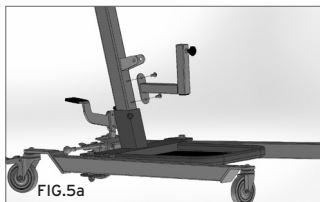

FIG.5a

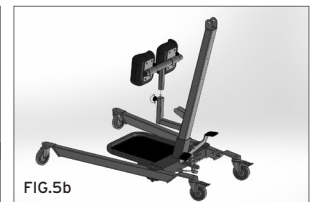

FIG.5b

(Imágenes ilustrativas)

7. Colocar la estructura de soporte de las piernas y fijarla con los 2 tornillos; colocar los soportes para las rodillas y regular la altura mediante el pomo en dotación (Fig. 5a-5b)
8. La estructura estará totalmente ensamblada; instalar el kit eléctrico (ver el punto 9.2).

### 9.2 Montaje del kit eléctrico

1. Quitar los dos pernos previstos en el brazo y en la columna para la fijación del actuador. Colocar el actuador y bloquearlo con los dos pernos que se quitaron anteriormente. (Fig.6a-6b)
2. Fijar la brida de soporte de la centralita a la columna con los tornillos en dotación, utilizando los orificios previstos. (Fig.7)
3. Poner la centralita sobre la brida que se acaba de montar, desplazarla hacia abajo y bloquearla con los tornillos. (Fig.8a-8b)
4. Colocar la batería en la centralita. (Fig.9a-9b)
5. Conectar el conector del actuador en el canal central de la centralita y el mando a distancia en el canal derecho. (Fig.10). El kit eléctrico está totalmente montado y listo para el uso (fig.11)

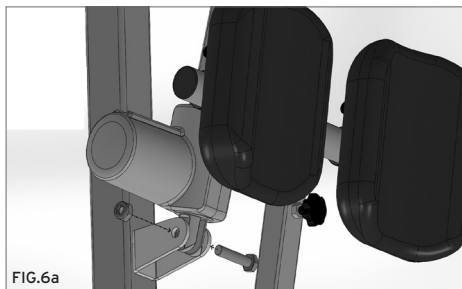

FIG.6a



FIG.6b

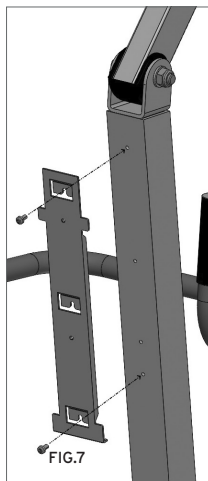

FIG.7

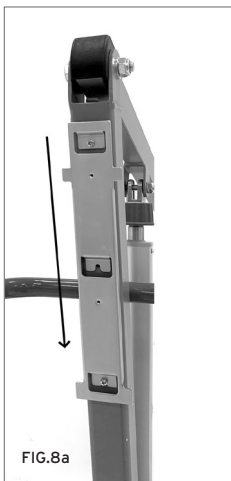

FIG.8a



FIG.8b



FIG.9a



FIG.9b



FIG.10



FIG.11

(Imágenes ilustrativas)

**Nota:** antes del uso, comprobar que la tecla de emergencia no esté pulsada; si está pulsada, soltarla para poder encender la centralita.

## 10. ANTES DE CADA USO

- El verticalizador es un dispositivo que permite efectuar breves desplazamientos de un paciente con dificultades motoras, por ejemplo de una cama a una silla de ruedas o a una silla cómoda, y viceversa. El verticalizador no se debe utilizar para transportar al paciente.
  - Antes de verticalizar al paciente, asegurarse de que las patas de la base estén lo más abiertas posible, la palanca o el pedal de mando estén firmemente bloqueados en la posición correspondiente, y los frenos de las ruedas traseras estén activados.
  - Durante el desplazamiento, evitar superar obstáculos que puedan provocar un vuelco.
- ⚠ Verificar siempre el buen estado de las eslingas. No utilizar eslingas que presenten signos de daño o de desgaste.

## 11. INSTRUCCIONES DE USO

ADVERTENCIAS: PARA EL PRIMER USO DEL VERTICALIZADOR ELÉCTRICO SE RECOMIENDA CARGAR LAS BATERÍAS APROXIMADAMENTE 6-8 HORAS. ASEGURARSE DE QUE LA BATERÍA ESTÉ CARGADA ANTES DE CADA USO.

Antes de levantar, abrir las patas de la base a la máxima amplitud posible:

- tirando del pedal de apertura con el pie, haciéndolo girar hacia la izquierda y bloqueándolo en la posición de apertura (modelo R1840)
- tirando de la palanca de apertura, girándola hacia la izquierda y bloqueándola en la posición de apertura (modelo R1841)

Seguir el procedimiento contrario para restablecer la base en la condición de cierre.

1. Bloquear los frenos de las ruedas traseras
2. Mantener al paciente centrado entre las patas de la base y siempre orientado hacia el asistente
3. Regular la altura y el ancho de las rodilleras mediante los pomos de regulación
4. Enrollar la eslinga sobre el paciente de manera confortable, adaptando la faja abdominal y las correas axilares
5. Con cuidado colgar de los ganchos los cinturones de sujeción al brazo verticalizador, ver la figura (el gancho central ha sido diseñado para la sujeción pélvica, los intermedios para personas de una altura < 1,70m, los laterales para personas > 1,70m )

**NOTA:** La sujeción pélvica se recomienda para los pacientes robustos o con poca movilidad; las correas pélvicas permiten reducir la presión debajo de las axilas, haciendo la verticalización más confortable para el paciente.

**NOTA:** En caso de necesidad, para las personas muy altas es posible colgar la eslinga en los ganchos intermedios y hacer pasar las correas axilares por los ganchos laterales, de manera que éstas (Imágenes ilustrativas) se acorten acercando e inclinando el busto del paciente hacia el brazo de elevación.



6. Utilizar la tecla "flecha arriba" para levantar al paciente
7. CONTROLAR LA CORRECTA POSICIÓN DEL PACIENTE DURANTE TODO EL MOVIMIENTO
8. Sostener al paciente hasta la altura necesaria, manteniéndolo de frente al asistente



9. Desbloquear las ruedas traseras para el desplazamiento del paciente
10. Antes de comenzar a bajar al paciente, bloquear nuevamente las ruedas traseras
11. Para bajar al paciente, accionar la tecla "flecha abajo"
12. CONTROLAR LA CORRECTA POSICIÓN DEL PACIENTE DURANTE TODO EL MOVIMIENTO

### ¡ATENCIÓN!



- Durante la bajada, asistir al paciente comprobando que esté sentado en la posición correcta.
- Durante la bajada, evitar que el paciente choque con obstáculos que impidan su descenso. En tal caso, subirlo nuevamente y eliminar el impedimento.

### **Función automática anti-aplastamiento**

En el kit eléctrico hay una función automática anti-aplastamiento del paciente que bloquea la bajada del brazo de elevación en caso de contacto accidental entre el paciente y un obstáculo.

### **Parada de emergencia**

En la unidad de control hay un pomo rojo "STOP" cuyo accionamiento desactiva inmediatamente todos los mandos. Para restablecer el funcionamiento, girar el pomo rojo en sentido horario hasta que se dispare y vuelva a la posición de reposo.

### **Bajada mecánica del actuador**

En caso de uso de la bajada manual/mecánica, asegurarse de que se efectúe en condiciones de máxima seguridad para el paciente. Para activar la bajada manual/mecánica, bajar el aro rojo que se encuentra en la parte superior del actuador y girarlo en sentido antihorario. Después de la bajada, restablecer el aro rojo en posición de reposo.



### **Mandos de emergencia**

En la centralita hay dos teclas (una con flecha hacia arriba y otra con flecha hacia abajo) que pueden utilizarse en lugar de las teclas del mando a distancia para realizar operaciones en el caso de que el mando a distancia no funcione correctamente.

(Imágenes ilustrativas)

### **Indicación del nivel de carga de la batería**

Un indicador de 3 leds señala el nivel de carga de la batería. Este indicador se encuentra en el mando a distancia. Tres leds encendidos indican la carga completa de la batería; un solo led encendido indica que la batería está descargada y se debe recargar.

### **Cómo recargar las baterías**

- Conectar el adaptador a la toma de la red y a la entrada de la centralita después de quitar el capuchón de protección.
- En el cargador de baterías hay un LED que se enciende de color naranja durante la fase de recarga. Cargar la batería hasta que el led se ponga en verde
- Antes de utilizar el verticalizador, es necesario recordar desconectar el adaptador para recargar las baterías.
- Cargar las baterías por lo menos 6 horas antes de utilizar el verticalizador.

### Instrucciones de uso del mando a distancia

El mando a distancia está conectado a la centralita mediante un cable espiralado extensible.



Teclas del mando a distancia:

1. Tecla UP para la elevación
2. Tecla DOWN para la bajada

Señales del mando a distancia:

3. Led de indicación de sobrecarga: el elevador tiene un dispositivo de control de la sobrecarga que interrumpe el movimiento cuando se supera el umbral de carga y genera una señal acústica
4. Led de indicación del nivel de carga de la batería

## 12. MANTENIMIENTO

Los accesorios de la línea MOPEDIA fabricados por Moretti que se introducen en el comercio han sido cuidadosamente controlados y provistos de marca CE. Para la seguridad del paciente y del médico se recomienda hacer controlar la idoneidad del producto al fabricante o a un laboratorio autorizado al menos cada 2 años. En caso de reparación, utilizar sólo repuestos y accesorios originales.

- Es sumamente importante controlar el verticalizador antes de cada uso
- Cerciorarse de que todos los tornillos y pernos estén bien apretados
- Comprobar que el verticalizador se pueda mover libremente con los frenos de las ruedas no activos
- Verificar el estado de los frenos de las ruedas traseras para un correcto funcionamiento
- Es muy importante comprobar periódicamente que los pernos de conexión y las juntas de retén estén colocados correctamente (los pernos conectan el actuador arriba y abajo del verticalizador y el brazo verticalizador donde se conecta la eslinga)
- Las partes mecánicas deben ser lubricadas con una gota de aceite para favorecer el deslizamiento y la resistencia al desgaste. En particular, prestar atención al dispositivo mecánico de separación de las patas del verticalizador. Lubricar como se indica más arriba, cada dos o tres meses

## 13. LIMPIEZA Y DESINFECCIÓN

### 13.1 Limpieza

Utilizar exclusivamente un paño húmedo y jabón neutro. Secar bien antes del uso.

### 13.2 Desinfección

Si es necesario, desinfectar el producto con un detergente desinfectante neutro.

**Nota:** Evitar absolutamente utilizar productos ácidos, alcalinos o solventes como acetona o diluyente. Conservar lejos de fuentes de luz, calor y humedad.

## 14. CONDICIONES DE ELIMINACIÓN GENERALES

No eliminar el producto junto con los desechos sólidos urbanos. Para la eliminación del producto, entregarlo en una isla ecológica municipal en vistas del posterior reciclado de los materiales.



#### **14.1 Advertencias para la eliminación correcta del producto según la directiva europea 2012/19/UE**

Al final de su vida útil, el producto no se deberá eliminar junto con los desechos urbanos. El producto se deberá entregar a los centros de recogida selectiva designados por los ayuntamientos o a los distribuidores que suministren este servicio. La eliminación selectiva del producto permite evitar posibles consecuencias negativas para el medio ambiente y la salud, así como recuperar los materiales que lo componen para obtener un importante ahorro de energías y recursos. Para destacar la obligación de eliminar por separado los aparatos electromédicos, en el producto se ha colocado el símbolo del contenedor tachado.



#### **14.2 Tratamiento de las baterías usadas - (Directiva 2006/66/CE)**

Este símbolo sobre el producto indica que las baterías no deben considerarse un desecho doméstico común. La eliminación correcta de las baterías ayuda a prevenir posibles consecuencias negativas para el medio ambiente y la salud, que podrían ser causadas por su inadecuada eliminación. El reciclado de los materiales ayuda a conservar los recursos naturales. Entregue las baterías agotadas en los puntos de recogida indicados para el reciclado. Para más información sobre la eliminación de las baterías agotadas o del producto, contacte con el ayuntamiento, con el servicio local de eliminación de desechos o con la tienda donde se ha adquirido el aparato.

### **15. REPUESTOS Y ACCESORIOS**

**RP893** Eslinga dorsal con faja abdominal con cierre de velcro

**RP896** Eslinga dorsal con faja abdominal con cierre de velcro y correas pélicas

Para pedir repuestos y accesorios, ver el catálogo Master MORETTI.

**UTILIZAR SÓLO ACCESORIOS ORIGINALES MORETTI. EN CASO CONTRARIO, EL FABRICANTE SE EXIME DE TODA RESPONSABILIDAD CON RESPECTO A LOS ACCIDENTES CAUSADOS POR UN USO IMPROPIO.**

### **16. CARACTERÍSTICAS TÉCNICAS**

#### **16.1 Especificaciones técnicas**

- Estructura de acero pintado
- Estribo revestido de fieltro
- Rodilleras de altura y ancho regulables
- Ruedas orientables con freno y bloqueo rotacional
- Mecanismo de apertura de las patas mediante palanca o pedal con bloqueo de seguridad
- Asideros confortables para el operador sanitario
- Ganchos diseñados expresamente para alojar la eslinga de manera totalmente segura
- Autonomía: más de 100 elevaciones con la batería totalmente cargada
- Peso total (kit eléctrico incluido) de: 39 kg
- Capacidad máxima de 200 kg

## 16.2 Medidas de la estructura de 200 kg de capacidad

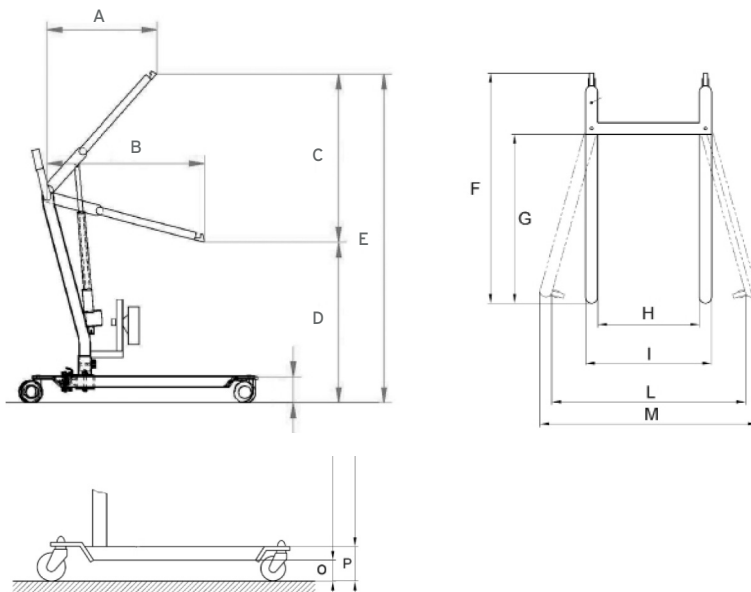

### Leyenda

- A Medidas sobre la sagital máx. verticalización: 2 cm
- B Longitud del brazo: 80 cm
- C Excursión máxima: 73 cm
- D Altura mínima del brazo: 107 cm
- E Altura máxima del brazo: 180 cm
- F Medidas máximas de las patas: 101 cm
- G Distancia entre las ruedas delanteras de la base: 68 cm
- H Ancho interno mínimo: 45 cm
- I Ancho externo mínimo: 55 cm
- L Ancho interno máximo: 73 cm
- M Ancho externo máximo: 83 cm
- O Altura mínima de las patas desde el suelo: 8 cm
- P Altura máxima de las patas: 13,5 cm

## 17. GARANTÍA

Todos los productos Moretti tienen una garantía de 2 años desde la fecha de venta por defectos de fabricación o de material, sin perjuicio de eventuales exclusiones y de las limitaciones especificadas a continuación. La garantía no se aplica en caso de daños causados por uso inadecuado, abusos, alteraciones y en caso de que no se respeten las instrucciones de uso. La finalidad correcta del producto está indicada en el manual de instrucciones. Moretti no se hace responsable de daños, lesiones personales u otras consecuencias derivadas de errores de instalación y de un uso del producto no conforme a las instrucciones de los manuales de instalación, montaje y uso. Moretti no garantiza los productos Moretti por daños o defectos en la condiciones siguientes: calamidades, operaciones de mantenimiento o reparación no autorizadas, daños causados por la alimentación eléctrica (si está prevista), uso de piezas no suministradas por Moretti, incumplimiento de las instrucciones de uso, modificaciones no autorizadas, daños

durante el envío (diferente del envío original de Moretti), falta del mantenimiento indicado por el manual. No están cubiertas por la garantía piezas sujetas a deterioro si el daño es causado por el uso normal del producto.

#### **17.1 Garantía de las baterías recargables**

Las baterías originales y las de repuesto están cubiertas por una garantía de 90 (noventa) días en relación a las prestaciones y de 6 (seis) meses en relación a defectos de fabricación según lo requerido por las normas de ley. Si las baterías totalmente cargadas no se utilizan durante más de tres meses consecutivos, la garantía queda sin efecto. Si las baterías totalmente descargadas no se utilizan durante más de tres días consecutivos, la garantía queda sin efecto.

#### **17.2 Reparaciones**

##### **Reparación en garantía**

Si un producto Moretti presenta defectos de material o de fabricación durante el período de garantía, Moretti evaluará con el cliente si el defecto del producto está cubierto por la garantía. Moretti a su discreción puede sustituir o reparar el artículo en garantía en la dirección de un revendedor Moretti especificado o en su propia sede. Los costes de mano de obra para la reparación del producto pueden estar a cargo de Moretti si se determina que la reparación está cubierta por la garantía. Una reparación o sustitución no renueva ni prorroga la garantía.

##### **Reparación de un producto no cubierto por la garantía**

Un producto no cubierto por la garantía podrá ser devuelto para la reparación sólo con la autorización previa del servicio Clientes de Moretti. Los costes de mano de obra y envío relativos a una reparación no cubierta por la garantía estarán totalmente a cargo del cliente o del revendedor. Las reparaciones de productos no cubiertos por la garantía tienen una garantía de 6 (seis) meses desde la fecha de entrega del producto reparado.

##### **Productos no defectuosos**

Tras la evaluación y la prueba de un producto devuelto, Moretti notificará al cliente en el caso de que el producto no resulte defectuoso. El producto será devuelto al cliente y estarán a su cargo los costes de devolución.

#### **17.3 Repuestos**

Los repuestos originales Moretti tienen una garantía de 6 (seis) meses desde la fecha de entrega del repuesto.

#### **17.4 Cláusulas exonerativas**

Más allá de las especificaciones de esta garantía y dentro de los límites de ley, Moretti no ofrece ninguna otra declaración, garantía o condición expresa o implícita con respecto a la aptitud para la comercialización, la idoneidad para fines particulares, la no-violación y la no-interferencia. Moretti no garantiza que el uso del producto Moretti no pueda presentar interrupciones o errores. La duración de eventuales garantías implícitas que puedan ser impuestas por normas de ley se limita al período de garantía conforme a los límites de ley. Algunos estados o países no permiten limitaciones de la duración de la garantía implícita o la exclusión o limitación de daños accidentales o indirectos en relación con productos para los consumidores. En dichos estados y países, algunas exclusiones o limitaciones de esta garantía podrían no aplicarse al usuario. La presente garantía está sujeta a variaciones sin aviso previo.



**CERTIFICADO DE GARANTÍA**

ESPAÑOL

Producto \_\_\_\_\_

Fecha de compra \_\_\_\_\_

Distribuidor \_\_\_\_\_

Calle \_\_\_\_\_ Localidad \_\_\_\_\_

Vendido a \_\_\_\_\_

Calle \_\_\_\_\_ Localidad \_\_\_\_\_



Via Bruxelles, 3 - Melegnano 20122 Cavriaglia (Arezzo) Tel. +39 055 96 21 11

[www.morettispa.com](http://www.morettispa.com) email: [info@morettispa.com](mailto:info@morettispa.com)

MADE IN ITALY









**MOPEDIA®**

MA R1840\_R1841\_01 A\_PT\_07-2021

**VERTICALIZADOR MUEVO UP**

---

**MANUAL DE INSTRUÇÕES**

PORTUGUÊS

## ÍNDICE

<b>1. CÓDIGOS .....</b>	<b>PAG.3</b>
<b>2. INTRODUÇÃO .....</b>	<b>PAG.3</b>
<b>3. UTILIZAÇÃO PREVISTA .....</b>	<b>PAG.3</b>
<b>4. DECLARAÇÃO DE CONFORMIDADE UE .....</b>	<b>PAG.3</b>
<b>5. AVISOS GERAIS .....</b>	<b>PAG.4</b>
<b>6. SIMBOLOGIA UTILIZADA .....</b>	<b>PAG.4</b>
<b>7. DESCRIÇÃO GERAL .....</b>	<b>PAG.4</b>
<b>8. DESCRIÇÃO DAS PEÇAS .....</b>	<b>PAG.5</b>
8.1 Estrutura do verticalizador .....	pag. 5
8.2 Kit elétrico .....	pag. 5
<b>9. INSTRUÇÕES DE MONTAGEM .....</b>	<b>PAG.6</b>
9.1 Montagem da estrutura .....	pag. 6
9.2 Montagem do kit elétrico .....	pag. 6
<b>10. ANTES DA UTILIZAÇÃO.....</b>	<b>PAG.8</b>
<b>11. INSTRUÇÕES DE UTILIZAÇÃO.....</b>	<b>PAG.8</b>
<b>12. MANUTENÇÃO.....</b>	<b>PAG.10</b>
<b>13. LIMPEZA E DESINFEÇÃO.....</b>	<b>PAG.10</b>
13.1 Limpeza .....	pag. 10
13.2 Desinfecção .....	pag. 10
<b>14. CONDIÇÕES GERAIS DE ELIMINAÇÃO .....</b>	<b>PAG.10</b>
14.1 Avisos para a eliminação correta do produto de acordo com a diretiva europeia 2012/19/UE .....	pag. 11
14.2 Tratamento de baterias gastas (diretiva 2006/66/CE).....	pag. 11
<b>15. PEÇAS DE REPOSIÇÃO E ACESSÓRIOS .....</b>	<b>PAG.11</b>
<b>16. CARACTERÍSTICAS TÉCNICAS .....</b>	<b>PAG.11</b>
16.1 Especificações técnicas .....	pag. 11
16.2 Dimensões da estrutura, capacidade de 200 kg .....	pag. 12
<b>17. GARANTIA.....</b>	<b>PAG.12</b>
17.1 Garantia das baterias recarregáveis .....	pag. 13
17.2 Reparações .....	pag. 13
17.3 Peças de reposição.....	pag. 13
17.4 Cláusulas de exoneração .....	pag. 13

## CE Dispositivo médico de classe I

REGULAMENTO (UE) 2017/745 DO PARLAMENTO EUROPEU E DO CONSELHO,  
de 5 de abril de 2017 relativo aos dispositivos médicos

### 1. CÓDIGOS

**R1840** - Verticalizador elétrico com capacidade para 200 kg com pedal

**R1841** - Verticalizador elétrico com capacidade para 200 kg com alavanca

### 2. INTRODUÇÃO

Obrigado por ter escolhido um verticalizador da linha MUEVO UP by MOPEDIA da MORETTI S.p.A. O seu design e qualidade garantem máximo conforto e máxima segurança e fiabilidade. Os verticalizadores MUEVO UP by MOPEDIA da MORETTI S.p.A foram concebidos e fabricados para satisfazer todas as suas necessidades e para uma utilização prática e correta. Este manual de utilização contém pequenas sugestões para uma utilização correta do auxiliar escolhido por si e conselhos preciosos para a sua segurança. Antes de utilizar o verticalizador, é aconselhável ler com atenção o presente manual na íntegra.

### 3. UTILIZAÇÃO PREVISTA

Os verticalizadores da linha MUEVO UP by MOPEDIA são dispositivos de apoio destinados a ajudar pessoas com mobilidade reduzida a levantar-se com o auxílio de um assistente que aciona os comandos. Não podem ser utilizados por uma única pessoa. Em caso de dúvidas, queira contactar o revendedor, que o saberá ajudar e aconselhar corretamente.

#### ATENÇÃO!



- É proibido utilizar este dispositivo para fins diferentes dos definidos no presente manual.
- A Moretti S.p.A. não se responsabiliza por danos resultantes do uso indevido do dispositivo ou de uma utilização diferente da indicada no presente manual.
- O fabricante reserva-se o direito de efetuar alterações no dispositivo e no seguinte manual sem aviso prévio, para melhorar as suas características.

### 4. DECLARAÇÃO DE CONFORMIDADE UE

A MORETTI S.p.A. declara, sob a sua exclusiva responsabilidade, que os produtos fabricados e comercializados pela MORETTI S.p.A. e fazendo parte da família de ELEVADORES DE PACIENTES estão em conformidade com as disposições aplicáveis do regulamento 2017/745, de 5 de abril de 2017, relativo a DISPOSITIVOS MÉDICOS.

Para o efeito, a MORETTI SpA garante e declara, sob a sua exclusiva responsabilidade, o seguinte:

1. Os dispositivos em objeto satisfazem os requisitos gerais de segurança e desempenho do anexo I do Regulamento 2017/745, conforme previsto no anexo IV do regulamento supracitado.
2. Os dispositivos em objeto NÃO SÃO INSTRUMENTOS DE MEDIÇÃO.
3. Os dispositivos em objeto NÃO SE DESTINAM A ESTUDOS CLÍNICOS.
4. Os dispositivos em objeto são comercializados em embalagens NÃO ESTÉREIS.
5. Os dispositivos em objeto devem ser considerados como pertencendo à classe I, em conformidade com as disposições do anexo VIII do regulamento supracitado.
6. A MORETTI SpA conserva e coloca à disposição das autoridades competentes, durante um prazo mínimo de 10 anos a partir da data de fabrico do último lote, a documentação técnica que comprova a conformidade com o Regulamento 2017/745.

**Nota:** Os códigos completos do produto, o código de registo do fabricante (SRN), o código UDI-DI de base e eventuais referências às normas utilizadas são indicados na Declaração de Conformidade UE emitida pela MORETTI SPA e disponibilizada através dos canais apropriados.

Para garantir maior segurança aos utilizadores, a Moretti S.P.A. seguiu a norma EN ISO 10535:2006 como diretriz, mesmo que seja específica para elevadores.

## 5. AVISOS GERAIS

- Para uma utilização correta do dispositivo, consulte o presente manual, prestando especial atenção à manutenção e às precauções a ter antes de cada utilização.
- Para uma utilização correta do dispositivo, consulte o seu médico ou terapeuta.
- Mantenha o produto embalado afastado de qualquer fonte de calor, pois a embalagem é de cartão.
- A vida útil do acessório é determinada pelo desgaste das peças que não podem ser reparadas e/ou substituídas.
- Preste sempre atenção à presença de crianças.
- O utilizador e/ou o paciente deve informar o fabricante e a autoridade competente do estado-membro onde se encontra sobre qualquer acidente grave que ocorra com o dispositivo.



### ATENÇÃO!

- Preste sempre muita atenção à presença de peças móveis que possam causar entalamento dos membros e lesões pessoais.

## 6. SIMBOLOGIA UTILIZADA



Código do produto



Identificador exclusivo do dispositivo



Marca CE



Fabricante



Lote de produção



Ler o manual de instruções



Dispositivo médico



Condições de eliminação



Atenção!



Data de produção



Eliminação do produto de acordo com a diretiva CE/19/2012



Proteção contra poeiras e salpicos de água



Peça aplicada de tipo B

## 7. DESCRIÇÃO GERAL

O verticalizador elétrico MUEVO UP ajuda os utilizadores com dificuldades de mobilidade a deslocar-se. Ideal para que utilizadores de cadeiras de rodas possam colocar-se de pé. É a ajuda perfeita para transferir e levantar o paciente e tem uma capacidade máxima de 200 kg. Perfeito para quem necessita de ajuda para se levantar. Facilita o trabalho do pessoal de saúde ao mesmo tempo que torna a transferência dos pacientes de uma superfície para outra muito mais segura, graças à largura das pernas abríveis; o apoio para os pés é fixo e a unidade de controlo inteligente. É fornecido com um apoio para as pernas regulável em altura e um apoio de pés muito sólido com tecido de feltro confortável e antiderrapante. O verticalizador elétrico MUEVO UP garante uma elevação confortável e segura graças à sua unidade de controlo: trata-se de um sistema de monitorização inteligente que, através de um código luminoso, verifica o nível de carga da bateria e as condições do pistão atuador.

## 8. DESCRIÇÃO DAS PEÇAS

### 8.1 Estrutura do verticalizador

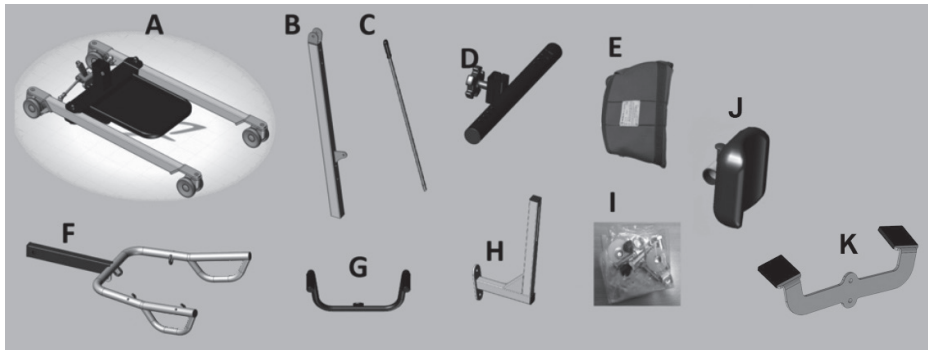

(Imagens para fins ilustrativos)

- A. 1 base com rodas
- B. 1 coluna
- C. 1 alavanca para abertura das pernas (para RI841)
- D. 1 mecanismo de regulação das joelheiras
- E. 1 arnês padrão
- F. 1 braço com pegas
- G. 1 punho
- H. 1 estrutura de apoio da joelheira
- I. 1 kit de montagem
- J. 2 joelheiras de espuma
- K. 1 pedal para abertura das pernas (para RI840)

### 8.2 Kit elétrico

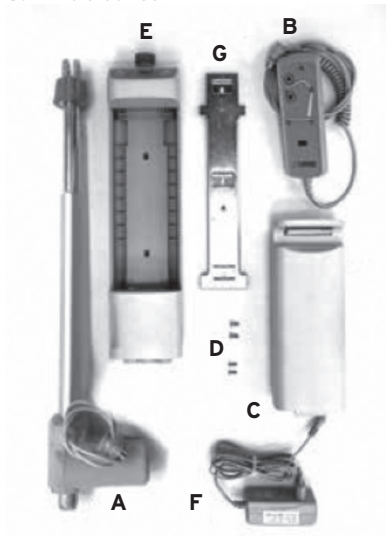

- A 1 atuador TIMOTION
- B 1 telecomando TIMOTION
- C 1 bateria TIMOTION
- D 4 parafusos para bloqueio da centralina
- E 1 centralina TIMOTION
- F 1 adaptador para carregamento da bateria
- G 1 suporte para a centralina

(Imagens para fins ilustrativos)

## 9. INSTRUÇÕES DE MONTAGEM

### 9.1 Montagem da estrutura

1. Desaperte o parafuso na base da coluna. (Fig.1)
2. Encaixe a coluna na cavidade prevista na base, introduza o parafuso que bloqueia a coluna na base e aperte bem. (Fig.1)
3. Introduza a bucha no orifício do braço previsto para inserção na articulação da coluna (Fig.2a)
4. Ligue o braço à coluna com os parafusos fornecidos. (Fig. 2b)

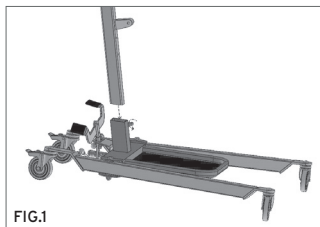

FIG.1

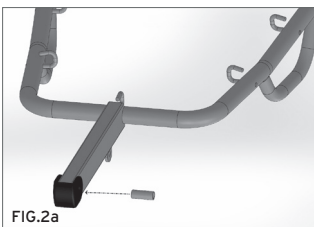

FIG.2a

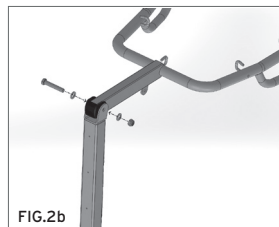

FIG.2b

(Imagens para fins ilustrativos)

5. Posicione o punho na coluna e fixe-o com os 2 parafusos. (Fig.3)
- 6a. Introduza o pedal para a abertura da base e bloqueie com os respectivos parafusos. (Fig.4a - para mod. R1840)
- 6a. Introduza a alavanca para a abertura da base e bloqueie com os respectivos parafusos. (Fig.4b - para mod. R1841)



FIG.3

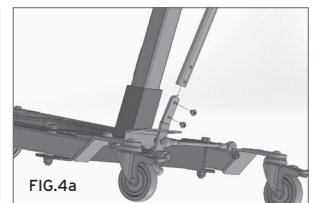

FIG.4a

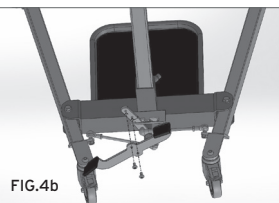

FIG.4b

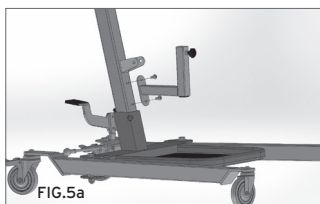

FIG.5a

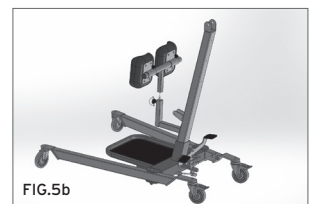

FIG.5b

(Imagens para fins ilustrativos)

7. Posicione a estrutura de apoio das pernas e fixe-a com os 2 parafusos; em seguida, introduza os apoios da joelheira, regulando a altura com o volante fornecido (Fig. 5a-5b)
8. A estrutura estará totalmente montada. Instale agora o kit elétrico (consulte o par.9.2).

### 9.2 Montagem do kit elétrico

1. Retire os dois parafusos do braço e da coluna para a fixação do atuador. Insira o atuador e bloqueie-o com os dois parafusos retirados anteriormente. (Fig.6a-6b)
2. Fixe o estribo de suporte da centralina na coluna com os parafusos fornecidos, utilizando os orifícios previstos para o efeito. (Fig.7)
3. Encaixe a centralina no estribo recém-montado, fazendo-o deslizar de cima para baixo e bloqueie-a com os parafusos. (Fig.8a-8b)
4. Introduza a bateria na centralina. (Fig.9a-9b)
5. Ligue o conector do atuador ao canal central da centralina e o telecomando ao canal direito. (Fig.10) O kit elétrico está totalmente montado e pronto a ser utilizado (fig.11).

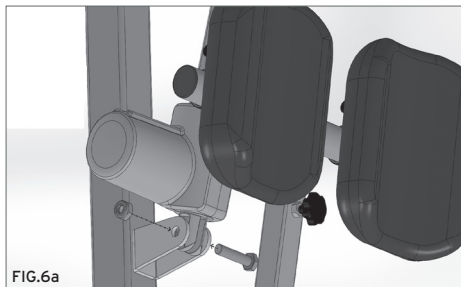

FIG.6a

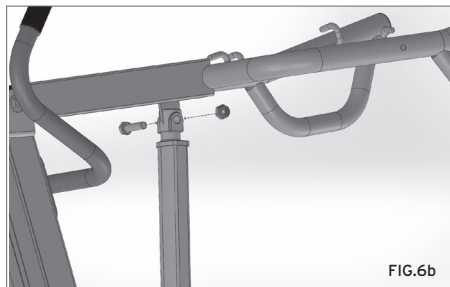

FIG.6b

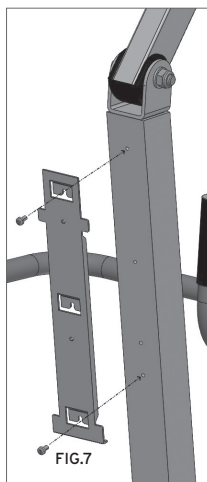

FIG.7



FIG.8a



FIG.8b



FIG.9a



FIG.9b



FIG.10



FIG.11

(Imagens para fins ilustrativos)

**Nota:** antes da utilização, certifique-se de que o botão de emergência não está premido e, se estiver ativado, liberte-o para ligar a centralina.

## 10. ANTES DA UTILIZAÇÃO

- O verticalizador é um dispositivo que permite efetuar breves transferências de um paciente com dificuldades de mobilidade, como por exemplo, de uma cama para uma cadeira de rodas ou uma cadeira confortável ou vice-versa. O verticalizador não deve ser utilizado para o transporte de pacientes.
- Durante a verticalização do paciente, certifique-se de que as pernas da base estão abertas o mais possível, que a alavanca ou o pedal de comando estão bem bloqueados na respetiva posição e que os travões das rodas traseiras estão acionados.
- Durante a transferência, evite passar por cima de obstáculos que possam provocar o capotamento.

⚠ Certifique-se sempre do bom estado dos arneses. Não utilize arneses que apresentem sinais de danos ou desgaste.

## 11. INSTRUÇÕES DE UTILIZAÇÃO

AVISO: NA PRIMEIRA UTILIZAÇÃO DO VERTICALIZADOR ELÉTRICO, É RECOMENDÁVEL CARREGAR AS BATERIAS DURANTE APROXIMADAMENTE 6/8 HORAS. POR CONSEQUINTE, CERTIFIQUE-SE DE QUE A BATERIA ESTÁ CARREGADA ANTES DE CADA UTILIZAÇÃO.

Antes da elevação, abra as pernas da base até atingir a largura máxima:

- puxando ligeiramente o pedal de abertura na sua direção com o pé e, em seguida, fazendo-o rodar para a esquerda e bloqueando-o na posição aberta (para R1840)
- puxando ligeiramente a alavanca de abertura na sua direção e, em seguida, rodando-a para a esquerda e bloqueando-a na posição aberta (para R1841)

Efetue as mesmas operações no sentido oposto para repor a base na posição fechada.

1. Bloqueie os travões da roda traseira.
2. Mantenha o paciente centrado entre as pernas da base e sempre de frente para o cuidador.
3. Regule a posição das joelheiras em altura e largura, utilizando os respetivos manípulos de regulação.
4. Enrole confortavelmente o arnês em torno do paciente, adaptando a cinta abdominal e as correias subaxilares.
5. Pendure com cuidado os cintos do arnês nos ganchos do braço do verticalizador, como para os arneses dos elevadores de pacientes, consulte a figura (o gancho central foi concebido para o arnês pélvico, os intermédios para pessoas com altura <1,70 m, os ganchos das extremidades para pessoas com altura >1,70 m).

**NOTAS:** é recomendável um arnês pélvico para pacientes com uma constituição robusta e/ou com pouca mobilidade. As cintas pélvicas permitem reduzir a pressão subaxilar, tornando a verticalização mais confortável para o paciente

**NOTAS:** Se necessário, no caso de pessoas de estatura alta, é possível pendurar o arnês nos ganchos intermédios, fazendo passar as cintas também pelos das extremidades, de modo que as cintas axilares (imagens para fins ilustrativos) sejam encurtadas, aproximando e inclinando o tronco do paciente em direção ao braço de elevação.



6. Utilize a tecla “seta para cima” para levantar o paciente.
7. CERTIFIQUE-SE SEMPRE DA POSIÇÃO CORRETA DO PACIENTE DURANTE TODO O ARCO DO MOVIMENTO!
8. Apoie o paciente até atingir a altura necessária, mantendo-o na posição frontal em relação ao cuidador.



9. Destrave as rodas traseiras para a transferência do paciente.
10. Antes de iniciar a descida do paciente, trave novamente as rodas traseiras.
11. Para fazer descer o paciente, prima a tecla "seta para baixo".
12. **CERTIFIQUE-SE SEMPRE DA POSIÇÃO CORRETA DO PACIENTE DURANTE TODO O ARCO DO MOVIMENTO!**

#### **ATENÇÃO!**



- Durante a descida, ajude sempre o paciente para garantir a posição correta de assento!
- Durante a descida, evite que o paciente se encontre com um obstáculo que impeça o seu movimento de descida. Neste caso, faça o paciente subir novamente e elimine a causa do impedimento da descida.

#### **Função antiesmagamento automática**

No kit elétrico, existe uma função antiesmagamento automática do paciente que bloqueia a descida do braço de elevação em caso de contacto acidental entre o paciente e um obstáculo.

#### **Paragem de emergência**

Na centralina, existe um botão vermelho "STOP" que, se for premido, desativa imediatamente todos os comandos. Para restabelecer o funcionamento, rode o manípulo vermelho no sentido dos ponteiros do relógio até encaixar para cima e regressar à posição de repouso.

#### **Descida mecânica do atuador**

Em caso de utilização da descida manual/mecânica, certifique-se que esta é efetuada em condições de total segurança para o paciente. Para ativar a descida manual/mecânica, puxe para baixo o anel vermelho da parte superior do atuador e rode-o no sentido contrário ao dos ponteiros do relógio. Depois de ter concluído a descida, reponha o anel vermelho na posição de repouso.



#### **Comandos de emergência**

Na centralina, existem dois botões (um com a seta para cima e outro com a seta para baixo) que podem ser utilizados em substituição dos que se encontram no telecomando para efetuar operações caso o telecomando apresente problemas de funcionamento.

(Imagens para fins ilustrativos)

#### **Indicação do estado da carga da bateria**

Existe um indicador de 3 LED para o estado de carga da bateria. Este indicador está localizado no telecomando. Três LED acesos indicam carga completa da bateria, enquanto um único LED aceso indica que a bateria está fraca, sendo necessário recarregá-la.

#### **Como recarregar as baterias**

- Ligue o adaptador à tomada elétrica e, em seguida, à entrada da centralina, após ter retirado a respetiva tampa de proteção.
- No adaptador do carregador, existe um LED que fica laranja durante a fase de recarregamento. Carregue a bateria até o LED ficar verde.
- Antes de utilizar o verticalizador, lembre-se sempre de desligar o adaptador para recarregar as baterias!
- Antes de utilizar o verticalizador, carregue as baterias durante, pelo menos, 6 horas.

### Instruções de utilização do telecomando

O telecomando liga-se à centralina através de um cabo espiral extensível.



Teclas do telecomando:

1. Botão “para cima” para a elevação.
2. Botão “para baixo” para a descida.

Sinalizações no telecomando:

3. Led de indicação de sobrecarga: o elevador possui um dispositivo de controlo da sobrecarga que interrompe o movimento caso seja excedido o limite de carga excessiva e emite um sinal acústico.
4. LED para sinalização do estado da carga da bateria.

### 12. MANUTENÇÃO

Os acessórios da linha MOPEDIA by Moretti, no momento da colocação no mercado, são cuidadosamente controlados e identificados com a marca CE. Para a segurança do paciente e do médico, é recomendável solicitar a verificação da adequação ao uso do seu produto pelo fabricante ou por um laboratório autorizado, pelo menos todos os 2 anos. Em caso de reparação, devem ser utilizadas apenas peças de reposição e acessórios originais.

- É extremamente importante verificar o verticalizador antes de cada utilização
- Em particular, verifique se todos os parafusos e porcas estão bem apertados.
- Certifique-se de que o verticalizador tem capacidade para se mover livremente com os travões das rodas inativos.
- Verifique se os travões da roda traseira estão a funcionar corretamente.
- É muito importante certificar-se periodicamente de que os pernos de ligação e os respetivos anéis de aperto estão posicionados corretamente (os pernos ligam o atuador na parte superior e inferior do verticalizador e o braço do verticalizador onde se liga o arnês).
- As peças mecânicas devem ser lubrificadas com uma gota de óleo para melhorar a fluidez e a resistência ao desgaste. Nomeadamente, preste atenção ao dispositivo mecânico para separar as pernas do elevador de pacientes. Lubrifique conforme indicado acima todos os dois a três meses.

### 13. LIMPEZA E DESINFECÇÃO

#### 13.1 Limpeza

Utilize apenas um pano húmido e sabão neutro. De seguida, seque bem antes de utilizar.

#### 13.2 Desinfecção

Se for necessário efetuar a desinfecção do produto, utilize um detergente desinfetante neutro comum.

**Nota:** Evite absolutamente a utilização de produtos ácidos, alcalinos ou solventes, como por exemplo, acetona ou diluente. Conserve ao abrigo de fontes de luz, calor e humidade.

### 14. CONDIÇÕES GERAIS DE ELIMINAÇÃO

Em caso de eliminação do dispositivo, nunca utilize os sistemas normais de eliminação de resíduos sólidos urbanos. Em vez disso, é recomendável eliminar o dispositivo utilizando as ilhas ecológicas municipais comuns previstas para as operações de reciclagem de materiais usados.



#### **14.1 Avisos para a eliminação correta do produto de acordo com a diretiva europeia 2012/19/UE**

No fim da sua vida útil, o produto não deve ser eliminado com os resíduos urbanos. Pode ser entregue nos respetivos centros de recolha seletiva instituídos pelas administrações municipais ou nos estabelecimentos dos distribuidores que prestam este serviço. A eliminação diferenciada do produto permite evitar possíveis consequências nefastas para o ambiente e a saúde decorrentes da sua eliminação incorreta e permite recuperar os materiais que o compõem para obter uma poupança significativa de energia e recursos. Para realçar a obrigação de eliminar o equipamento eletromédico separadamente, o produto tem apostado o símbolo do contentor do lixo barrado com uma cruz.



#### **14.2 Tratamento de baterias gastas (diretiva 2006/66/CE)**

O símbolo no produto indica que as baterias não devem ser tratadas como os resíduos domésticos normais. Ao garantir que as baterias são eliminadas de forma adequada ajuda a prevenir potenciais consequências nefastas para o ambiente e a saúde que poderiam ser causadas por uma eliminação incorreta. A reciclagem de materiais ajuda a conservar os recursos naturais. Devolva as baterias gastas aos pontos de recolha indicados para a reciclagem. Para obter informações mais detalhadas sobre a eliminação de baterias gastas ou do produto, pode contactar a entidade municipal responsável, o serviço de recolha de lixo local ou a loja onde adquiriu o equipamento.

### **15. PEÇAS DE REPOSIÇÃO E ACESSÓRIOS**

**RP893** Arnês dorsal com cinta abdominal com fecho de velcro

**RP896** Arnês dorsal com cinta abdominal com fecho de velcro e cintas pélvicas

Para informações sobre peças de reposição e acessórios, consulte sempre o catálogo geral da MORETTI.

**UTILIZE APENAS ACESSÓRIOS ORIGINAIS MORETTI. CASO CONTRÁRIO, NÃO ASSUMIMOS QUALQUER RESPONSABILIDADE POR ACIDENTES CAUSADOS POR UM USO INDEVIDO.**

### **16. CARACTERÍSTICAS TÉCNICAS**

#### **16.1 Especificações técnicas**

- Estrutura de aço pintado
- Apoio de pés revestido com feltro
- Apoia Joelho regulável em altura e largura
- Rodas orientáveis com travão e bloqueio rotacional
- Mecanismo de abertura das pernas por alavanca ou pedal com bloqueio de segurança
- Punhos confortáveis para o profissional de saúde
- Ganchos especialmente concebidos para alojar o arnês com total segurança
- Autonomia: mais de 100 elevações com bateria totalmente carregada
- Peso total (kit elétrico incluído) de: 39 kg
- Capacidade máxima de 200 kg

## 16.2 Dimensões da estrutura, capacidade de 200 kg

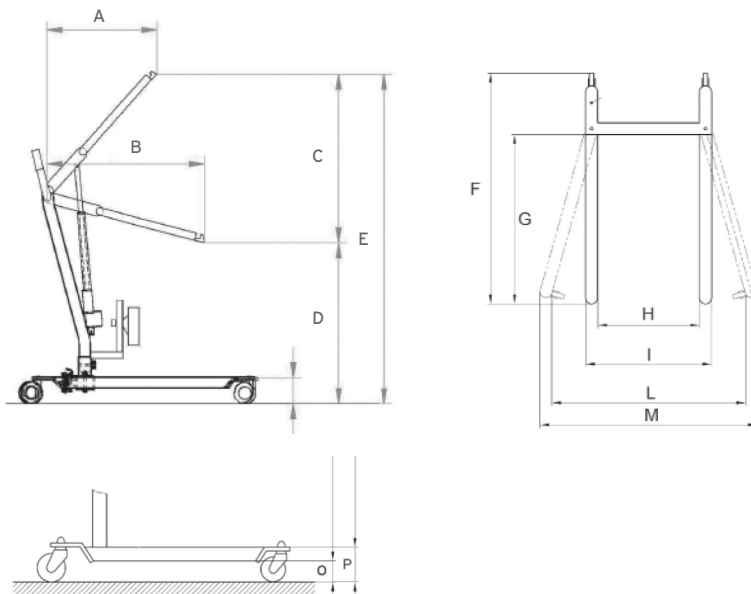

### Legenda

- A Dimensões na sagital máx. verticaliz.: 2 cm
- B Comprimento do braço: 80 cm
- C Excursão máxima: 73 cm
- D Altura mínima do braço: 107 cm
- E Altura máxima do braço: 180 cm
- F Dimensões máximas das pernas: 101 cm
- G Distância das rodas dianteiras da base: 68 cm
- H Largura interna mínima: 45 cm
- I Largura externa mínima: 55 cm
- L Largura interna máxima: 73 cm
- M Largura externa máxima: 83 cm
- O Altura mínima das pernas em relação ao solo: 8 cm
- P Altura total das pernas: 13,5 cm

## 17. GARANTIA

Todos os produtos Moretti estão garantidos contra defeitos de material ou fabrico por um período de 2 (dois) anos a partir da data de venda do produto, salvo em caso de eventuais exclusões e limitações especificadas de seguida. Esta garantia não é válida em caso de uso indevido, abuso ou alteração do produto e por não observância das instruções de utilização. A finalidade correta do produto é indicada no manual de utilização. A Moretti não se responsabiliza por danos, lesões pessoais ou outros incidentes decorrentes da instalação e/ou utilização do aparelho de forma não totalmente conforme com as instruções contidas nos manuais de instalação, montagem e utilização. A Moretti não garante os produtos Moretti contra danos ou defeitos nas seguintes situações: catástrofes naturais, operações de manutenção ou reparação não autorizadas, danos decorrentes de problemas de alimentação elétrica (se prevista), utilização de peças

ou componentes não fornecidos pela Moretti, não cumprimento das diretrizes e instruções de utilização, alterações não autorizadas, danos de transporte (diferente do transporte original da Moretti) ou decorrentes da não execução da manutenção conforme indicado no manual. Não estão cobertos pela presente garantia os componentes sujeitos a desgaste se o dano for imputado a uma utilização normal do produto.

#### **17.1 Garantia das baterias recarregáveis**

As baterias originais e de reposição estão cobertas por uma garantia de 90 (noventa) dias em relação ao desempenho e 6 (seis) meses em relação a defeitos de fabrico ou conforme exigido por lei. Se as baterias totalmente carregadas não forem utilizadas durante mais de três meses consecutivos, a garantia será automaticamente anulada. Se as baterias totalmente descarregadas não forem utilizadas durante mais de três dias consecutivos, a garantia será automaticamente anulada.

#### **17.2 Reparações**

##### **Reparação ao abrigo da garantia**

Se um produto Moretti apresentar defeitos de material ou fabrico durante o período de garantia, a Moretti deve avaliar com o cliente se o defeito do produto está coberto pela garantia. A Moretti, a seu exclusivo critério, pode substituir ou reparar o artigo ao abrigo da garantia, junto de um revendedor Moretti designado ou na sua própria sede. Os custos da mão de obra relacionada com a reparação do produto podem ser suportados pela Moretti caso se determine que a reparação está abrangida pela garantia. A reparação ou substituição não implica uma renovação ou prorrogação da garantia.

##### **Reparação de um produto não coberto pela garantia**

Um produto não coberto pela garantia só pode ser devolvido para reparação após ter recebido autorização prévia do serviço de apoio ao cliente da Moretti. Os custos da mão de obra e do transporte relacionados com uma reparação não coberta pela garantia serão suportados na totalidade pelo cliente ou pelo revendedor. As reparações em produtos não cobertos pela garantia são garantidas por 6 (seis) meses a partir do dia de receção do produto reparado.

##### **Produto sem defeitos**

O cliente será avisado se, depois de ter analisado e testado um produto devolvido, a Moretti concluir que o produto não apresenta qualquer defeito. O produto será devolvido ao cliente, que terá suportar os portes da devolução.

#### **17.3 Peças de reposição**

As peças de reposição originais da Moretti têm garantia de 6 (seis) meses a partir do dia de receção da peça.

#### **17.4 Cláusulas de exoneração**

Exceto conforme expressamente especificado na presente garantia e dentro dos limites da lei, a Moretti não oferece nenhuma declaração, garantia ou condição, expressa ou implícita, incluindo eventuais declarações, garantias ou condições de comerciabilidade, adequabilidade a um determinado fim, não violação e não interferência. A Moretti não garante que o funcionamento do produto Moretti seja ininterrupto ou sem erros. A duração de eventuais garantias implícitas que possam ser impostas por lei está limitada ao período de garantia, nos limites da legislação em vigor. Alguns estados ou países não permitem limitações à duração de uma garantia implícita ou a exclusão ou limitação de danos acidentais ou indiretos em relação a produtos para consumidores. Nesses estados ou países, algumas exclusões ou limitações desta garantia podem não se aplicar ao utilizador. A presente garantia está sujeita a alterações sem aviso prévio.

**CERTIFICADO DE GARANTIA**

Produto \_\_\_\_\_

Compra em data de \_\_\_\_\_

Revendedor \_\_\_\_\_

Rua \_\_\_\_\_ Localidade \_\_\_\_\_

Venda em \_\_\_\_\_

Rua \_\_\_\_\_ Localidade \_\_\_\_\_

**MORETTI S.P.A.**

Via Bruxelles, 3 - Melegnano 20122 Cavriaglia (Arezzo) Tel. +39 055 96 21 11

[www.morettispa.com](http://www.morettispa.com) e-mail: [info@morettispa.com](mailto:info@morettispa.com)**MADE IN ITALY**



**MORETTI S.P.A.**

Via Bruxelles, 3 - Meleto  
52022 Cavriglia (Arezzo)

Tel. +39 055 96 21 11  
Fax. +39 055 96 21 200

[www.morettispa.com](http://www.morettispa.com)  
[info@morettispa.com](mailto:info@morettispa.com)