



















MANUALE D'USO  
**MS4971 (BLC120)**  
Bilancia a colonna

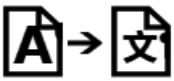

Leggere attentamente il presente manuale prima dell'utilizzo dello strumento

## Spiegazione dei simboli grafici sull'etichetta/imballaggio

	Attenzione, consultare il manuale delle istruzioni prima dell'uso		Direttiva Europea 2012/19/UE per lo smaltimento dei rifiuti
	Fabbricante del dispositivo medico		Anno di fabbricazione del dispositivo medico
	Leggere attentamente il manuale prima dell'installazione e dell'uso		Apparecchiature elettromedicali con parte applicata di tipo B
	Codice prodotto		Rappresentante autorizzato della Comunità Europea
	Lotto di produzione		Dispositivo medico
	Numero di serie		Identificativo univoco del dispositivo
	Marchio CE		
	Dispositivo conforme ai requisiti dell'Organizzazione Internazionale di Metrologia Legale (Classe III)		
	Tradotto da: <b>MORETTI S.P.A</b> Via Bruxelles, 3-Meleto 52022 Cavriglia (Arezzo) Tel: +39 055 96 21 11		
	Dispositivo conforme alle direttive CE: <b>M:</b> Etichetta di conformità ai sensi della direttiva 2014/31/UE per gli strumenti per pesare a funzionamento non automatico <b>18:</b> Anno in cui è stata effettuata la verifica di conformità ed è stata applicata l'etichetta CE. (ex: 18=2018) <b>0122:</b> si riferisce all'organismo notificato per la metrologia		

---

## **Copyright Notice**

### **Charder Electronic Co., Ltd.**

No.103, Guozhong Rd., Dali Dist., Taichung City 41262 Taiwan

Tel: +886-4-2406 3766

Fax: +886-4-2406 5612

Website: [www.chardermedical.com](http://www.chardermedical.com) E-mail: [info\\_cec@charder.com.tw](mailto:info_cec@charder.com.tw)

Copyright© Charder Electronic Co., Ltd. All rights reserved.

This user manual is protected by international copyright law. All content is licensed, and usage is subject to written authorization from Charder Electronic Co., Ltd. (hereinafter Charder) Charder is not liable for any damage caused by a failure to adhere to requirements stated in this manual. Charder reserves the right to correct misprints in the manual without prior notice, and modify the exterior of the device for quality purposes without customer consent.



Charder Electronic Co., Ltd.  
No. 103, Guozhong Rd., Dali Dist.,  
Taichung City, 41262 Taiwan

# Indice

<b>I. Note di sicurezza</b> .....	<b>5</b>
A. Informazioni generali .....	5
B. Guida CEM e dichiarazione del costruttore .....	10
<b>II. Installazione</b> .....	<b>14</b>
A. Assemblaggio .....	14
B. Inserimento delle batterie .....	15
C. Utilizzo dell'adattatore .....	16
D. Fissaggio dell'altimetro alla colonna .....	17
E. Fissaggio della stampante termica .....	18
<b>III. Display</b> .....	<b>19</b>
A. Indicatore e funzioni chiave .....	19
B. Layout dello schermo .....	20
<b>IV. Utilizzo del dispositivo</b> .....	<b>21</b>
A. Operazione di base .....	21
B. Hold .....	21
C. Tare.....	22
D. Indice di massa corporea (BMI) .....	22
E. Area della superficie corporea (BSA) .....	23
F. Stampa.....	23
<b>V. Configurazione del dispositivo</b> .....	<b>24</b>
<b>VI. Configurazione della connessione USB al PC</b> .....	<b>25</b>
<b>VII. Risoluzione dei problemi</b> .....	<b>29</b>
Messaggi d'errore .....	31
<b>VIII. Specifiche del prodotto</b> .....	<b>32</b>
A. Informazioni sul dispositivo .....	32
B. Standard dell'adattatore di alimentazione .....	33
<b>IX. Dichiarazione di conformità</b> .....	<b>36</b>

# I. Note di sicurezza

## A. Informazioni generali

Grazie per aver scelto un dispositivo medico della Charder Electronic. Questo dispositivo è stato progettato e realizzato per soddisfare tutte le vostre esigenze per un utilizzo pratico, corretto e sicuro. Qualora si verificassero problemi non elencati nel manuale delle istruzioni, si prega di contattare il rivenditore, il quale saprà aiutarvi e consigliarvi correttamente.

Prima di iniziare ad utilizzare il dispositivo, si prega di leggere attentamente il presente e di conservarlo per un utilizzo futuro. Il presente manuale, contiene istruzioni importanti sull'installazione, l'uso corretto e la manutenzione del dispositivo da voi acquistato.

### Destinazione d'uso

Questo dispositivo ha lo scopo di misurare il peso di soggetti con mobilità ridotta, per la diagnosi di problemi legati al peso da parte di professionisti.

### Gestione generale

- Il dispositivo deve essere posizionato su una superficie stabile, piana, solida e antiscivolo.
- L'uso sulle superfici morbide (es. tappeti) può portare a risultati imprecisi.
- Assicurarsi che tutte le parti siano completamente bloccate prima di azionare il dispositivo.
- Il dispositivo è destinato alla misurazione di un soggetto alla volta.

### Norme di sicurezza

Prima di azionare il dispositivo, si prega di leggere attentamente il manuale delle istruzioni. Contiene informazioni importanti per l'installazione, l'uso ed il mantenimento del dispositivo.

Il produttore non è responsabile dei danni causati dall'inosservanza di delle seguenti istruzioni:

- Le batterie devono essere tenute lontano dai bambini. Se ingerite, cercare immediatamente assistenza medica.
- Il dispositivo ha una vita utile prevista di 5 anni se trattato correttamente, sottoposto a manutenzione e ispezionato periodicamente secondo le istruzioni del produttore.
- Attenersi sempre alle norme appropriate quando vengono utilizzati i componenti elettrici con maggiore requisito di sicurezza.
- L'installazione impropria renderà la garanzia nulla.

- Assicurarsi che il voltaggio indicato sull'alimentatore corrisponda a quello dell'alimentatore principale.
- Il dispositivo è destinato solamente all'uso interno.
- Rispettare la temperatura ammissibile per l'uso
- Il dispositivo soddisfa i requisiti di compatibilità elettromagnetica. Non superare i valori massimi specificati nelle norme.

## **Inquinamento**

- Tutte le batterie contengono composti tossici: le batterie devono essere smaltite tramite organismi competenti designati. Le batterie non devono essere incenerite.

## **Pulizia**

- La superficie del dispositivo deve essere pulita con salviette imbevute di alcool. Non usare liquidi detergenti corrosivi. Non usare idropulitrici
- Non usare un'esagerata quantità di acqua durante la pulizia del dispositivo, in quanto potrebbe causare danni all'elettronica interna.
- Prima di pulirlo, staccare sempre il dispositivo dalla corrente.

## **Manutenzione**

- Si prega di contattare il vostro distributore locale di Charder per la calibrazione e manutenzione regolare
- Il dispositivo non richiede una manutenzione da parte dell'utente. Tuttavia, si raccomanda un controllo regolare della precisione; la frequenza deve essere determinata dal livello di utilizzo e dallo stato del dispositivo, o dalle normative locali in materia di metrologia, se applicabili. Se i risultati sono imprecisi, contattare il distributore locale.

## **Garanzia/Responsabilità**

### **GARANZIA**

Tutti i prodotti Moretti sono garantiti da difetti di materiale o fabbricazione per un periodo di 2 (due) anni dalla data di vendita del prodotto, salvo eventuali esclusioni e limitazioni specificate di seguito. Questa garanzia non è valida in caso di uso improprio, abuso o modifica del prodotto e per la mancata aderenza alle istruzioni per l'uso. La corretta destinazione d'uso del prodotto è indicata nel manuale d'uso.

Moretti non è responsabile di danni risultanti, di lesioni personali o quant'altro causato o relativo all'installazione e/o all'uso dell'apparecchiatura non scrupolosamente conforme alle istruzioni

riportate nei manuali per l'installazione, il montaggio e l'uso. Moretti non garantisce i prodotti Moretti contro danni o difetti nelle seguenti condizioni: calamità naturali, operazioni di manutenzione o riparazione non autorizzate, danni derivanti da problemi dell'alimentazione elettrica (dove prevista), utilizzo di parti o componenti non forniti da Moretti, mancata aderenza alle linee guida e istruzioni per l'uso, modifiche non autorizzate, danni di spedizione (diversa dalla spedizione originale da Moretti), oppure dalla mancata esecuzione della manutenzione così come indicato nel manuale. Non sono coperti da questa garanzia componenti usurabili se il danno è da imputarsi al normale utilizzo del prodotto.

## **RIPARAZIONI**

### **1 Riparazione in garanzia**

Nel caso in cui un prodotto Moretti presenti difetti di materiale o fabbricazione durante il periodo di garanzia, Moretti valuterà con il cliente se il difetto del prodotto è coperto dalla garanzia. Moretti, a sua insindacabile discrezione, può sostituire o riparare l'articolo in garanzia, presso un rivenditore Moretti specificato o presso la propria sede. I costi della manodopera relativi alla riparazione del prodotto possono essere a carico di Moretti se si determina che la riparazione ricade nell'ambito della garanzia. Una riparazione o sostituzione non rinnova né proroga la garanzia.

### **2 Riparazione di un prodotto non coperto dalla garanzia**

Si può restituire, affinché sia riparato, un prodotto non coperto dalla garanzia solo dopo aver ricevuto autorizzazione preventiva dal servizio clienti Moretti. I costi della manodopera e di spedizione relativi a una riparazione non coperta dalla garanzia saranno completamente a carico del cliente o del rivenditore. Le riparazioni su prodotti non coperti dalla garanzia sono garantite per 6 (sei) mesi, a decorrere dal giorno in cui si riceve il prodotto riparato.

### **3 Prodotti non difettosi**

Il cliente sarà avvisato se, dopo avere esaminato e provato un prodotto restituito, Moretti conclude che il prodotto non è difettoso. Il prodotto sarà restituito al cliente e saranno a suo carico i costi di spedizione dovuti alla restituzione.

## **RICAMBI**

I ricambi originali Moretti sono garantiti per 6 (sei) mesi a decorrere dal giorno in cui si riceve il ricambio.

## **CLAUSOLE ESONERATIVE**

Salvo quanto specificato espressamente in questa garanzia ed entro i limiti di legge, Moretti non offre nessun'altra dichiarazione, garanzia o condizione, espressa o implicita, comprese eventuali dichiarazioni, garanzie o condizioni di commerciabilità, idoneità per uno scopo particolare, non violazione e non interferenza. Moretti non garantisce che l'uso del prodotto Moretti sarà ininterrotto o senza errori. La durata di eventuali garanzie implicite che possano essere imposte dalle norme di legge è limitata al periodo di garanzia, nei limiti delle norme di legge. Alcuni stati o paesi non permettono limitazioni sulla durata di una garanzia implicita oppure l'esclusione o la limitazione di danni accidentali o indiretti in relazione a prodotti per i consumatori. In tali stati o paesi, alcune esclusioni o limitazioni di questa garanzia possono non applicarsi all'utente. La presente garanzia è soggetta a variazioni senza preavviso.

## **Smaltimento**

### **Condizioni di smaltimento Generali**

In caso di smaltimento del dispositivo non usare mai i normali sistemi di conferimento dei rifiuti solidi urbani. Si raccomanda invece di smaltire il dispositivo attraverso le comuni isole ecologiche comunali per le previste operazioni di riciclo dei materiali utilizzati.



### **Avvertenze per il corretto smaltimento del prodotto ai sensi della direttiva europea**

#### **2002/96/CE:**

Alla fine della sua vita utile il prodotto non deve essere smaltito insieme ai rifiuti urbani. Può essere consegnato presso gli appositi centri di raccolta differenziata predisposti dalle amministrazioni comunali, oppure presso i rivenditori che forniscono questo servizio. Smaltire

separatamente il prodotto consente di evitare possibili conseguenze negative per l'ambiente e per la salute derivanti da un suo smaltimento inadeguato e permette di recuperare i materiali di cui è composto al fine di ottenere un importante risparmio di energie e di risorse. Per rimarcare l'obbligo di smaltire separatamente le apparecchiature elettromedicali, sul prodotto è riportato il marchio del contenitore di spazzatura mobile sbarrato.



L'imballaggio del prodotto è composto da materiali riciclabili. Smaltirlo in conformità alle norme di tutela ambientale.



### **Attenzione**

- Solo l'adattatore originale deve essere utilizzato con il dispositivo. L'utilizzo di un adattatore diverso da quello fornito da Charder può causare malfunzionamenti.
- Non toccare la presa con mani bagnate.
- Non comprimere il cavo di alimentazione ed evitare spigoli vivi.
- Non sovraccaricare i cavi di estensione collegati al dispositivo.
- Instradare i cavi con attenzione per evitare di inciampare.
- Tenere il dispositivo lontano dai liquidi.
- Non rimuovere la presa dalla spina tirando il cavo.
- Utilizzare solo una presa correttamente cablata (100-240 VAC) e non utilizzare il cavo di una prolunga a uscita multipla.
- Non smontare in nessun caso il dispositivo, in quanto esso potrebbe causare scosse elettriche o lesioni, nonché influenzare negativamente la precisione delle misurazioni.
- Non posizionare il dispositivo direttamente sotto la luce del sole o in prossimità ad un'intensa fonte di calore. L'eccessiva temperatura potrebbe danneggiare l'elettronica interna.

## B. Guida CEM e dichiarazione del costruttore

### Guida e dichiarazione del costruttore sulle emissioni elettromagnetiche

Il pesapersona elettrico a sedia MS4971 (BLC120) è destinato all'uso nell'ambiente elettromagnetico specificato di seguito. Il cliente o l'utente del dispositivo dovrebbe garantire che sia utilizzato in tale ambiente.

<b>Prova di emissione</b>	<b>Conformità</b>	<b>Ambiente elettromagnetico - guida</b>
Emissioni RF CISPR 11	Gruppo 1	Il dispositivo utilizza energia RF solo per la sua funzione interna. Pertanto, le sue emissioni di RF sono molto basse e non sono suscettibili di causare alcuna interferenza nelle apparecchiature elettroniche vicine.
Emissioni RF CISPR 11	Classe B	Il dispositivo è adatto all'uso in tutti gli stabilimenti, compresi quelli domestici e quelli direttamente collegati alla rete pubblica di alimentazione a bassa tensione, che alimenta gli edifici utilizzati per scopi domestici
Emissioni armoniche IEC 61000-3-2	Classe A	
Emissioni di tensione /flicker IEC 61000-3-3	Conforme	

### Guida e dichiarazione del costruttore sulle emissioni elettromagnetiche

La bilancia a colonna MS4971 (BLC120) è destinata all'uso nell'ambiente elettromagnetico specificato di seguito. Il cliente o l'utente del dispositivo dovrebbe garantire che sia utilizzato in tale ambiente.

Prova d'immunità	Livello di prova IEC 60601	Livello di conformità	Ambiente elettromagnetico - guida
Scarica elettrostatica (ESD) IEC 61000-4-2	± 8 kV <u>contatto</u> ± 2 kV, ± 4 kV, ± 8 kV, ± 15 kV <u>aria</u>	± 8 kV <u>contatto</u> ± 2 kV, ± 4 kV, ± 8 kV, ± 15 kV <u>aria</u>	I pavimenti dovrebbero essere in legno, cemento o piastrelle di ceramica. Se i pavimenti sono ricoperti di materiale sintetico, l'umidità relativa dovrebbe essere almeno del 30%
Transitori/treni elettrici veloci IEC 61000-4-4	± 2kV per le linee di alimentazione di potenza + 1kV per linea di ingresso/uscita	+ 2kV per le linee di alimentazione di potenza + 1kV per linea di ingresso/uscita	La qualità della tensione dovrebbe essere quella di un tipico ambiente commerciale o ospedaliero.
Sovratensione IEC 61000-4-5	± 1kV linea a linea ± 2kV linea a terra	+ 1kV linea a linea + 2kV linea a terra	La qualità della tensione dovrebbe essere quella di un tipico ambiente commerciale o ospedaliero.
Buchi di tensione, brevi interruzioni e variazioni di tensione sulle linee di ingresso dell'alimentazione IEC 61000-4-11	0% UT per 0,5 <u>cicli</u> 0% UT per 1 <u>ciclo</u>  70% UT (30% <u>buco in UT</u> ) per 25 <u>cicli</u>  0% UT for 5 s	0% UT per 0,5 <u>cicli</u> 0% UT per 1 <u>ciclo</u>  70% UT (30% <u>buco in UT</u> ) per 25 <u>cicli</u>  0% UT for 5 s	La qualità della tensione dovrebbe essere quella di un tipico ambiente commerciale o ospedaliero. Se l'utilizzatore del dispositivo richiede il funzionamento continuo durante le interruzioni di rete di alimentazione, si raccomanda che il dispositivo sia alimentato da un'alimentazione ininterrotta o a batteria.
Campo magnetico a frequenza di rete (50/60 Hz) IEC 61000-4-8	30 A/m	30 A/m	I campi magnetici a frequenza di rete del dispositivo dovrebbero avere livelli caratteristici di una località tipica in ambiente commerciale o ospedaliero

NOTE: UT è la tensione di rete in c.a prima dell'applicazione del livello di prova

## Guida e dichiarazione del costruttore sulle emissioni elettromagnetiche

La bilancia a colonna MS4971 (BLC120) è destinata all'uso nell'ambiente elettromagnetico specificato di seguito. Il cliente o l'utente del dispositivo dovrebbe garantire che sia utilizzato in tale ambiente.

Prova d'immunità	Livello di test IEC 60601	Livello di conformità	Electromagnetic environment-guidance
<p>RF condotta IEC 61000-4-6</p> <p>RF irradiata IEC 61000-4-3</p>	<p>3 Vrms Da 150 KHz a 80 MHz</p> <p><u>6 V nelle bande ISM tra 0,15 MHz e 80 MHz</u></p> <p>3 V/m 80MHz to 2,7 GHz</p>	<p>3 Vrms 150 KHz to 80 MHz</p> <p><u>6 V nelle bande ISM tra 0,15 MHz e 80 MHz</u></p> <p><u>80 % AM a 1 kHz</u></p> <p>3 V/m <u>Da 80MHz a 2,7 GHz</u></p>	<p>Le apparecchiature di comunicazione a radiofrequenza portatili e mobili non dovrebbero essere utilizzate più vicino a qualsiasi parte del dispositivo, compresi i cavi, della distanza di separazione raccomandata calcolata dall'equazione applicabile alla frequenza del trasmettitore.</p> <p><b>Distanza di separazione raccomandata:</b>  <math>d = 1,2 \sqrt{P}</math>  <math>d = 1,2 \sqrt{P}</math> 80MHz a 800 MHz  <math>d = 2,3 \sqrt{P}</math> 800MHz a 2,5 GHz</p> <p>Dove P è la Potenza massima uscita del trasmettitore espressa in Watt (W), secondo il costruttore del trasmettitore; d è la distanza di separazione raccomandata in metri (m).</p> <p>Le resistenze dei campi dati dal trasmettitore fisso RF, come determinato da un luogo del rilevamento, (NOTA 3) devono essere inferiori al livello di conformità di ogni gamma di frequenza (NOTA 4).</p> <p>Possono verificarsi interferenze in prossimità di apparecchi contrassegnati dal seguente simbolo:</p> <div style="text-align: center;">  </div>

NOTA1: a 80 MHz e 800 MHz viene applicata la massima frequenza.

NOTA2: queste linee guida potrebbero non applicarsi in tutte le situazioni. La propagazione elettromagnetica è influenzata dall'assorbimento e dalla riflessione di strutture, oggetti e persone.

- a. Le intensità di campo dei trasmettitori fissi, come le stazioni di base per i telefoni (cordless/cellulari) e le radio mobili terrestri, apparecchi di radioamatori, le trasmissioni radio AM e FM e le trasmissioni TV, non possono essere previste teoricamente con precisione. Per valutare un ambiente elettromagnetico causato dai trasmettitori fissi di RF, si dovrebbe considerare un'indagine elettromagnetica del sito. Se l'intensità di campo misurata al di fuori del locale schermato, supera il livello di conformità applicabile, si dovrebbe porre sotto osservazione il funzionamento normale del dispositivo. Se si sono notate prestazioni anormali, possono essere necessarie misure aggiuntive come una diversa collocazione della bilancia, o l'uso di un locale schermato con una maggior efficienza schermante RF e una maggior attenuazione dei filtri.
- b. Oltre la gamma di frequenza di 150 kHz fino a 80 MHz, il campo di resistenza dovrebbe essere inferiore a 3V/m.

### Distanze di separazione raccomandate tra apparecchi di radiocomunicazione portatili e mobile e la bilancia elettrica MS4971 (BLC120)

Il dispositivo è previsto per funzionare in un ambiente elettromagnetico in cui sono sotto controllo i disturbi irradiati RF. Il cliente o l'operatore del dispositivo possono contribuire a prevenire interferenze elettromagnetiche assicurando una distanza minima tra gli apparecchi di comunicazione mobili e portatili RF (trasmettitori) e il dispositivo come raccomandato di seguito, in relazione alla potenza di uscita massima degli apparecchi di radio comunicazione.

Potenza di uscita massima del trasmettitore specificata W	Distanza di separazione alla frequenza del trasmettitore		
	Da 150 kHz fino a 80 MHz $d = 1,2\sqrt{P}$	Da 80 MHz fino a 800 MHz $d = 1,2\sqrt{P}$	Da 800 MHz fino a 2,5 GHz $d = 2,3\sqrt{P}$
W			
0,01	0,12	0,12	0,23
0,1	0,38	0,38	0,73
1	1,2	1,2	2,3
10	3,8	3,8	7,3
100	12	12	23

Per i trasmettitori con Potenza di uscita massima non indicate sopra, la distanza di separazione raccomandata (d) in metri (m) può essere stimata utilizzando l'equazione applicabile alla frequenza del trasmettitore, dove p è la potenza di uscita massima nominale del trasmettitore in watt (W) secondo il produttore del trasmettitore

NOTA 1: a 80 MHz e 800 MHz, si applica l'intervallo di frequenza più alto.

NOTA 2: queste linee guida potrebbero non applicarsi in tutte le situazioni. La propagazione elettromagnetica è influenzata dall'assorbimento e dalla riflessione di strutture, oggetti e persone.

## II. Installazione

### A. Assemblaggio

#### Colonna standard

1. Fissare e serrare le quattro viti nella parte inferiore della base.  
Assicurarsi che i quattro piedini regolabili e il piedino di stabilità siano allo stesso livello prima di utilizzare il dispositivo.
- 2.

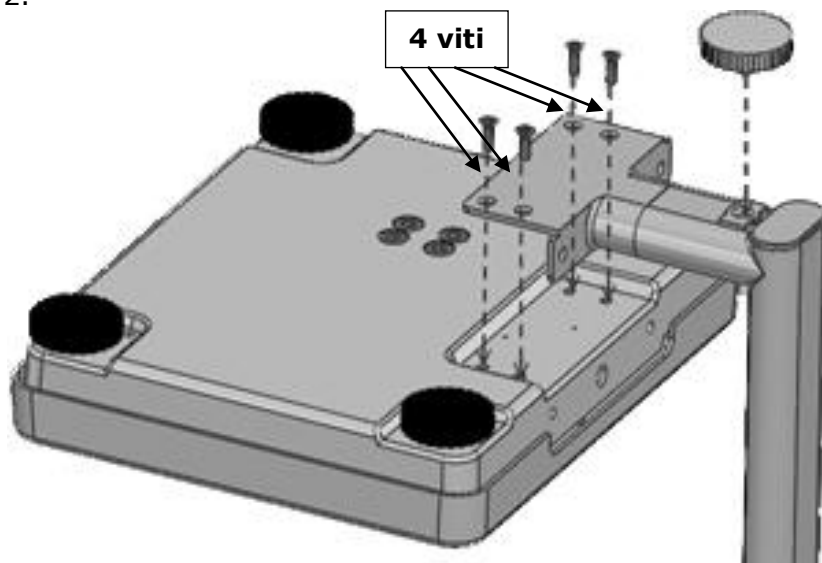

## B. Inserimento delle batterie

1. Togliere il coperchio del vano delle batterie



2. Tirare fuori il vano della batteria

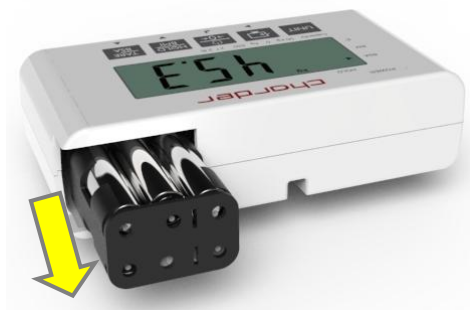

3. Posizionare le batterie nel vano (assicurarsi che le polarità siano corrette).

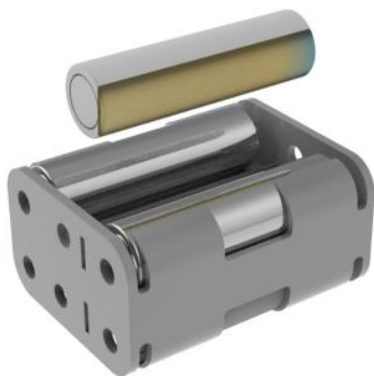

4. Inserire il vano delle batterie.



5. Rimettere il coperchio al vano delle batterie.



6. Accendere per assicurarsi che la batteria sia posizionata correttamente.

### C. Utilizzo dell'adattatore

1. Collegare l'adattatore all'indicatore prima di collegarlo all'alimentazione di rete.
2. Scollegare l'adattatore dall'alimentazione di rete prima di scollegare il pin dell'adattatore dall'indicatore.



## D. Fissaggio dell'altimetro alla colonna Colonna standard (stretta)

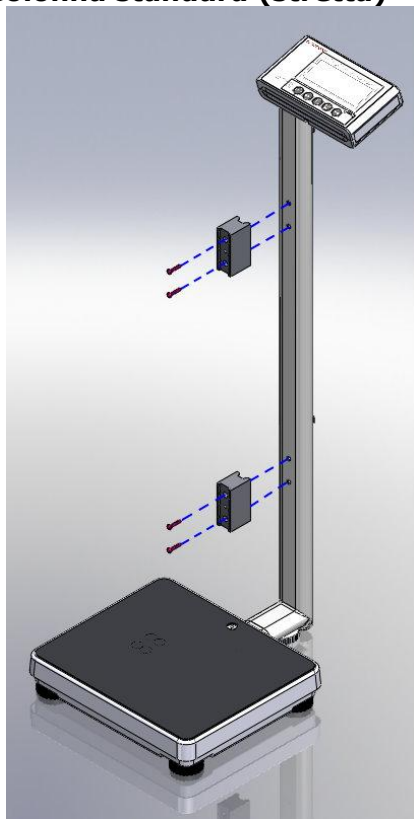

1. Fissare due blocchi di fissaggio alla colonna utilizzando quattro viti a testa piatta

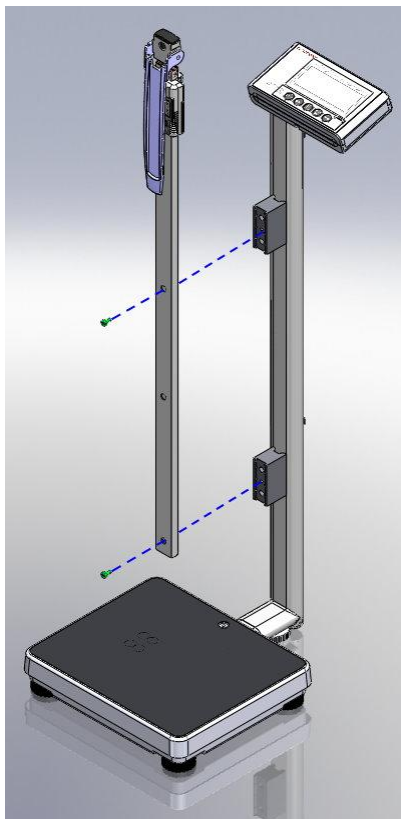

2. Attaccare l'altimetro ai blocchi utilizzando due viti a testa piatta

Oggetto	Nome	Quantità
1	Viti per il blocco di fissaggio	4
2	Blocco di fissaggio	2
3	Altimetro per il fissaggio delle viti al blocco	2

\*Foto del display solo per riferimento. Fare riferimento al prodotto reale

## E. Fissaggio della stampante termica Colonna standard stretta

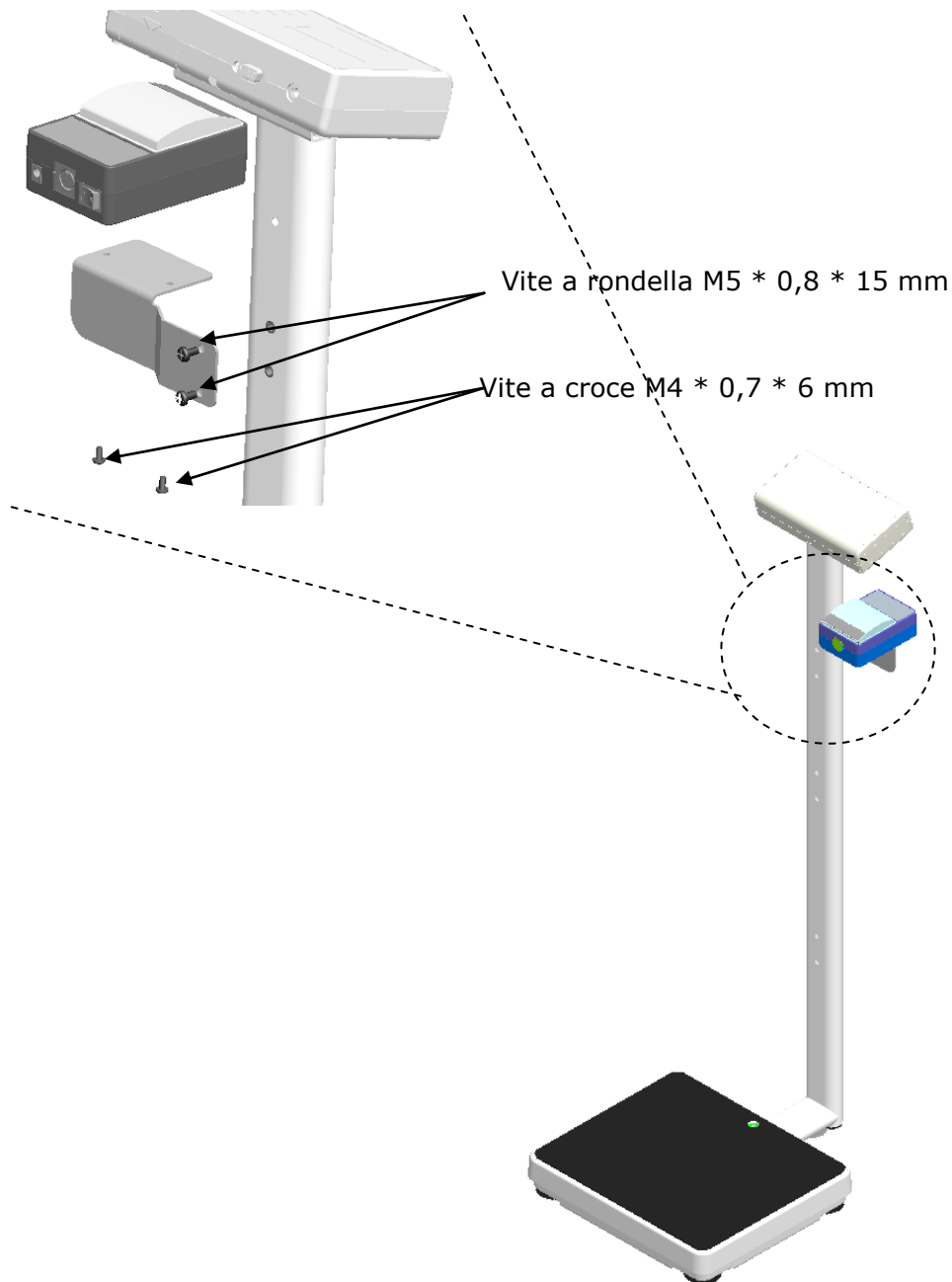



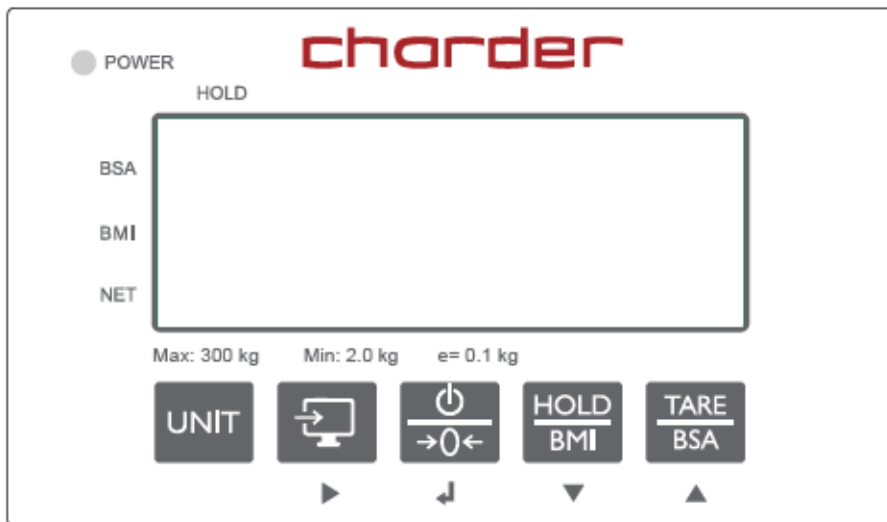

# III. Display

## A. Indicatore e funzioni chiave



### Funzioni chiave

-  Passa da un'unità all'altra. Per la versione approvata OIML, è attivato solo kg.
-  (Invio dei dati): quando la stampante è collegata all'indicatore, premere questo tasto per inviare i risultati.
-  (On / Off / Zero): pulsante di accensione. Tenere premuto per spegnere. Premere una volta per azzerare il peso.
-  (HOLD / BMI): premere una volta per HOLD (determinare un valore di pesatura stabile - utilizzato quando il peso è instabile). Tenere premuto per 3 secondi per accedere alla modalità di calcolo dell'indice di massa corporea (BMI/IMC).
-  (TARE / BSA): premere una volta per tarare (sottrarre il peso dalla lettura dopo la misurazione). Dopo aver utilizzato la funzione BMI, premere una volta per visualizzare la superficie corporea (BSA).

## B. Layout dello schermo

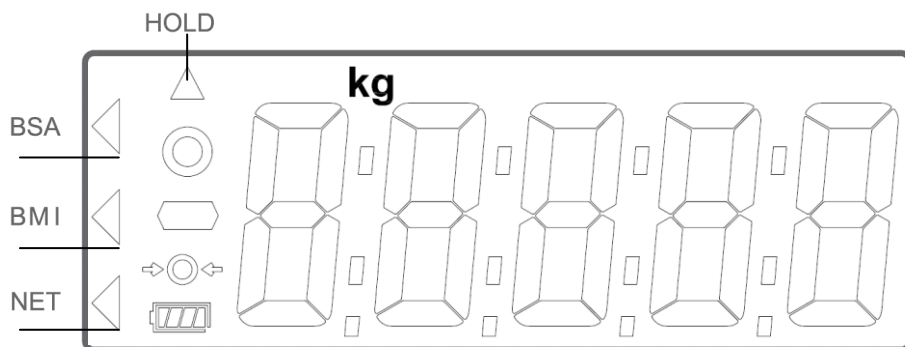

**BSA:** viene mostrata l'area della superficie corporea

**BMI:** viene mostrato l'indice di massa corporea

**NET:** il peso netto viene mostrato dopo l'attivazione della tara

**HOLD:** la funzione di blocco del peso è in uso

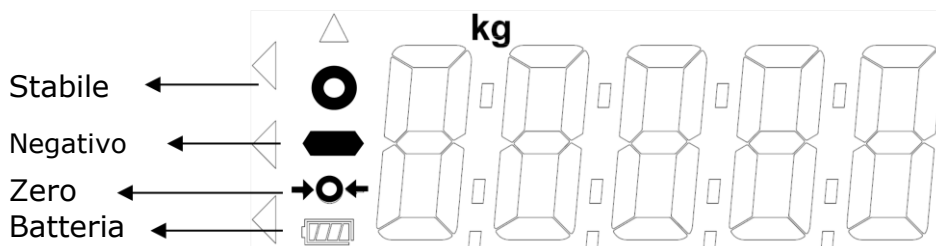

**Simbolo stabile:** indica che il peso è stabile.

**Simbolo negativo:** peso inferiore a zero.

**Simbolo zero:** il peso è a zero

**Batteria scarica:** la batteria deve essere caricata o sostituita.

## IV. Utilizzo del dispositivo



Unit



Invia



On/Off/Zero





Hold/BMI



Tara/BSA

### A. Operazione di base

Accendere il dispositivo utilizzando il tasto  (per spegnere il dispositivo, tenere premuto il tasto  per 3 secondi). Il dispositivo eseguirà automaticamente l'auto-taratura, visualizzando la versione del software.

Una volta che "0,00 kg" appare sull'indicatore, il dispositivo è pronto per la misurazione.

**NOTA:** se "0.00 kg" non viene visualizzato sull'indicatore, premere il tasto  per azzerare il dispositivo. Questa funzione può essere utilizzata per il peso entro il  $\pm 2\%$  della piena capacità.

Guidare il soggetto a sedersi sulla sedia. Assicurarsi che i piedi del soggetto siano correttamente posizionati sul poggiatesta e non a terra. Dopo che il peso si è stabilizzato, il simbolo "**STABILE**" apparirà sull'indicatore.



**NOTA:** se il peso del soggetto supera la capacità della bilancia (tara inclusa), l'indicatore visualizzerà il messaggio "Err" a causa del sovraccarico.

### B. Hold

La funzione Hold determina il peso medio, progettato per essere utilizzato se il peso del soggetto non si stabilizza (es: un bambino attivo).

**NOTA:** se la fluttuazione è troppo forte, la determinazione del peso medio sarà difficile e la funzione Hold potrebbe non funzionare correttamente.



1. Accendere il dispositivo come di solito.

2. Premere il pulsante . "Hold" apparirà nello schermo dell'indicatore.
3. Guidare il soggetto a sedersi sulla sedia.
4. Dopo alcuni secondi, sull'indicatore verrà visualizzato il peso medio. Questo peso sarà bloccato: a questo punto, il soggetto può alzarsi dalla sedia.
5. Per rilasciare il peso bloccato, premere di nuovo il pulsante  per ritornare alla modalità normale.





**NOTA:** la funzione Hold può essere attivata prima o dopo il posizionamento del soggetto sulla piattaforma di misurazione. Tuttavia, se il soggetto ha difficoltà a stare fermo, si consiglia di attivare la funzione dopo che il soggetto si è posizionato sulla piattaforma.

### C. Tare

La funzione della tara consente all'utente di dedurre il peso degli oggetti dal risultato della misurazione del dispositivo.

1. Posizionare l'oggetto che deve essere tarato sulla piattaforma di misurazione.
2. Premere il tasto , dopo che il simbolo "Stable" apparirà sull'indicatore. Il display indicherà "0.00 kg".
3. Guidare il soggetto (più l'oggetto tarato) a sedersi sulla sedia. Eseguire la misurazione.
4. Per rimuovere la valuta della tara, rimuovere tutti gli oggetti dalla piattaforma di misurazione e premere il tasto .

### D. Indice di massa corporea (BMI)

1. Nella modalità normale, premere "Hold" ed il tasto  per accedere alla modalità "BMI".
2. Lo schermo mostrerà l'ultima altezza misurata. La cifra più a sinistra lampeggerà.
3. Aggiustare il valore dell'altezza con i tasti  (per aumentare) e  (per diminuire). Procedere alla prossima cifra utilizzando il tasto . Premere il tasto  per confermare.

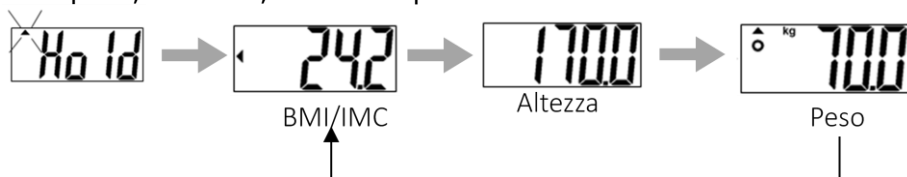

4. Procedere a pesare il soggetto come al solito. L'indicatore mostrerà il peso, l'altezza, e l'IMC dopo la misurazione.



Categoria	IMC (kg/m <sup>2</sup> )	Rischio di malattie legate all'obesità
Sottopeso	< 18.5	Basso
Normale	18.5-24.9	Medio
Sovrappeso	24.9-29.9	Lievemente Alto
Leggera obesità	30.0-34.9	Alto
Obesità	35.0-39.9	Elevato
Grave obesità	> 40	Molto elevato

(Norme dell'IMC dell'Organizzazione Mondiale della Sanità)

## E. Area della superficie corporea (BSA)

1. Dopo aver calcolato l'IMC (BMI), premere il tasto . La BSA verrà mostrata sull'indicatore. Premere  per tornare alla modalità BMI. Premere il tasto  per tornare alla modalità di peso normale.



## F. Stampa

Se la stampante termica è connessa al dispositivo, i risultati possono essere stampati premendo il tasto .

## V. Configurazione del dispositivo

Quando il dispositivo è acceso, premere il tasto **[TARE/BSA]** per 6 secondi, fino a quando lo schermo non mostrerà "SETUP", seguito da AOFF (prima opzione nel menù delle impostazioni).

Nel menù di configurazione del dispositivo:



Per alternare l'opzione di menu successiva



Per alternare l'opzione di menu precedente





Per confermare la selezione

**A OFF**



**Auto Power-Off:** indica al dispositivo di spegnersi automaticamente dopo un certo periodo di tempo.

Opzioni di spegnimento automatico: 120 sec / 180 sec / 240 sec / 300 sec / off.

Premere  per passare tra le opzioni temporali e  per confermare la selezione.



**bUrr**

**Buzzer/Beep:** Quando la funzione è accesa, il rumore acustico sarà fatto quando: l'indicatore è acceso, i tasti sono premuti e il peso è stabile.

Premere  per attivare/disattivare e  per confermare la selezione.

**HoldS**

**Hold Stop:** Quando Hold Stop è "on", Hold si disattiva dopo che il soggetto lascia la piattaforma di misurazione.

Premere  per attivare/disattivare e  per confermare la selezione.

Premere il tasto  quando appare **End** sull'indicatore per salvare tutte le impostazioni e ritornare alla modalità di peso.

# VI. Configurazione della connessione USB al PC

Per una connessione corretta, l'hardware del PC collegato al dispositivo deve essere compatibile con USB 2.0 o superiore. Gli operatori devono selezionare la lunghezza del cavo USB più adatta all'ambiente operativo.

1. Charder Smart Data Manager può essere utilizzato per collegare il dispositivo a un PC. Il programma software può essere scaricato dal sito Charder:

[LINK URL] <https://www.chardermedical.com/download.htm>

2. Collegare il cavo USB all'indicatore del dispositivo e al PC. Seguire le istruzioni di installazione.

## Configurazione del programma

1. Al termine dell'installazione di Charder Smart Data Manager, il software cercherà automaticamente la porta COM. Premere [**Connetti**]. Una volta connesso, il pulsante [**Connetti**] cambierà in [**Disconnetti**].

The screenshot shows the Charder Smart Data Manager software interface. At the top, the window title is "chorder Smart Data Manager". A dropdown menu is open, showing "COM" selected, and a "Connetti" button is highlighted with a red box. Below the title bar, there are several input fields for patient data: "Lordo" (0,0 kg), "Tara" (0,0 kg), "Netto" (0,0 kg), "Altezza" (0,0 cm), "BMI" (0,0), "Nome", "Cognome", "ID paziente", "Data di nascita" (31 / 12 / 1990), and "Sesso" (Maschio/Femmina). There are also buttons for "Raccolta Dati", "Automat", and "Manuale". At the bottom, there are buttons for "Raccolta dati", "Cancella", and "Salva con nome".

## Esecuzione della misurazione

1. Immettere il nome del soggetto, il cognome, il documento d'identità del paziente, la data di nascita (GG / MM / AAAA), il sesso e l'altezza (per il calcolo dell'IMC) nel software, se necessario. Premere [**Cancella**] per cancellare tutti gli input.

**NOTA:** le informazioni possono essere inserite anche dopo la misurazione del peso.

chorder Smart Data Manager COM 7 Disconne

Lordo	0,0	kg	Nome	Mario
Tara	0,0	kg	Cognome	Rossi
Netto	0,0	kg	ID paziente	423201
Altezza	180,0	cm	Data di nascita	31 / 12 / 1990
BMI	0,0		Sesso	Maschio Femmina

Raccolta Dati Automat Manuale

Aggiornamento dati  
Data e ora: 19/07/2021 10:17:46  
Modello:

Raccolta dati Cancella Salva con nome

2 Effettuare la misurazione: se è selezionato [**Auto**], i risultati verranno trasmessi automaticamente dal dispositivo al software e visualizzati sulla sinistra dello schermo. Se è selezionato [**Manuale**], l'utente deve premere "Raccogli".

chorder Smart Data Manager COM 7 Disconne

Lordo	88,4	kg	Nome	Mario
Tara	0,0	kg	Cognome	Rossi
Netto	88,4	kg	ID paziente	423201
Altezza	180,0	cm	Data di nascita	31 / 12 / 1990
BMI	27,3		Sesso	Maschio Femmina

Raccolta Dati Automat Manuale

Aggiornamento dati  
Data e ora: 19/07/2021 10:21:29  
Modello:

Raccolta dati Cancella Salva con nome

## Salvataggio e stampa dei risultati

1. Premere [**Salva con nome**] per salvare i risultati della misurazione come file .csv su PC. Il nome file predefinito è lo stesso dell'ID utente. (es: 20190201.csv) Per tenere traccia delle modifiche e delle molteplici misurazioni per lo stesso soggetto, si consiglia di non modificare il nome file predefinito.

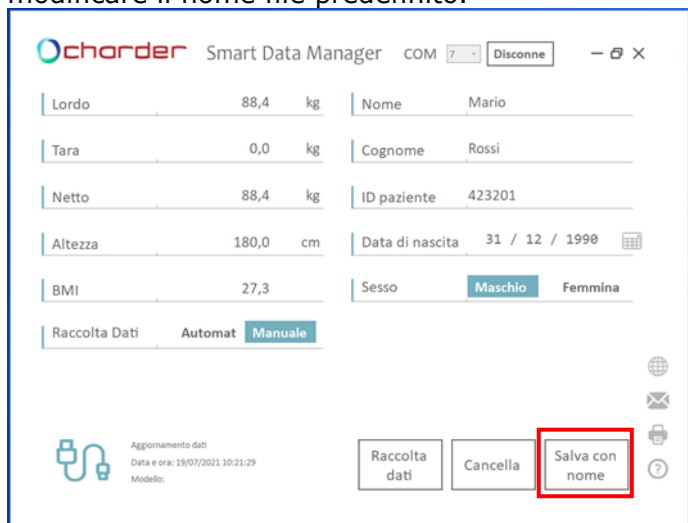

**NOTA:** i dati dell'area della superficie corporea (BSA) non possono essere trasferiti al PC. I risultati della BSA devono essere letti dall'indicatore del dispositivo.

## 2. Esempi di risultati:

	A	B	C	D	E	F	G	H	I	J
1	Patient ID	First Name	Last Name	Date of Bi	Gender	Gross Weig	Tare Weight	Net Weight	Height	BMI
2	20190201	Jane	Doe	31/12/1965	Male	72.4 kg	0.0 kg	72.4 kg	167.0 cm	26
3										
4										
5										

Se i risultati precedenti sono stati salvati in "20190201.csv", anche i nuovi risultati devono essere salvati come "20190201.csv" (sovrascrivendo il vecchio file) per salvare più risultati per lo stesso soggetto.

	A	B	C	D	E	F	G	H	I	J
1	Patient ID	First Name	Last Name	Date of Bi	Gender	Gross Weig	Tare Weight	Net Weight	Height	BMI
2	20190201	Jane	Doe	31/12/1965	Male	72.4 kg	0.0 kg	72.4 kg	167.0 cm	26
3	20190201	Jane	Doe	31/12/1965	Male	75.2 kg	0.0 kg	75.2 kg	167.0 cm	27
4										

I risultati delle misurazioni verranno salvati in ordine cronologico.

3. Premere l'icona della stampante per stampare il risultato, utilizzando una stampante collegata al PC.

ochorder Smart Data Manager COM 7 Disconne

Lordo	88,4	kg	Nome	Mario
Tara	0,0	kg	Cognome	Rossi
Netto	88,4	kg	ID paziente	423201
Altezza	180,0	cm	Data di nascita	31 / 12 / 1990
BMI	27,3		Sesso	Maschio Femmina

Raccolta Dati Automati **Manuale**

Aggiornamento dati  
Data e ora: 15/07/2021 10:21:29  
Modello:

Raccolta dati Cancellazione Salva con nome

```
Patient ID : 20190201
First Name : Jane
Last Name : Doe
Date of Birth : 31/12/1965
Gender : Male
Gross Weight : 75.2 kg
Tare Weight : 0.0 kg
Net Weight : 75.2 kg
Height : 167.0 cm
BMI : 27.0
```

# VII. Risoluzione dei problemi

## Prodotti difettosi

La garanzia di Charder è valida per l'acquirente originale di questo dispositivo, nel rispetto dei termini e delle condizioni elencati nel Programma di garanzia e nella Politica di reso.

1. Se Charder è responsabile di un guasto o di un difetto presente al ricevimento dell'unità, Charder deve riparare il guasto o fornire un'unità sostitutiva. In caso di mancata riparazione o sostituzione, valgono le disposizioni di legge. Il periodo di garanzia è di due anni, a partire dalla data di acquisto. Si prega di conservare la ricevuta come prova di acquisto.

2. Nessuna responsabilità è accettata per danni causati da uno dei seguenti motivi: conservazione o uso improprio o inadeguato, installazione o messa in servizio errata da parte del proprietario o di terzi, usura naturale, modifiche o modifiche, scorrette o negligenti. Se il dispositivo non è coperto da garanzia, verrà applicato un addebito per il servizio di manutenzione, più il costo delle parti di ricambio. Prima di contattare il distributore Charder locale per il servizio di riparazione, si consiglia di considerare le seguenti procedure di risoluzione dei problemi:

## Autoispezione

### 1. Il dispositivo non si accende

- Se la carica della batteria è esaurita, sostituirla con batterie nuove.
- Se le batterie non vengono utilizzate, verificare che l'adattatore di alimentazione sia collegato correttamente al dispositivo. Verificare che l'adattatore di alimentazione sia collegato correttamente alla rete

### 2. Quando l'indicatore mostra "00000" ZERO SPAN fuori portata:

- Interferenza dovuta a fattori quali disturbi RF o vibrazioni del suolo. Riposizionare il dispositivo nella posizione senza interferenze e riprovare.
- Piedi della piattaforma instabili: regolare i piedi della piattaforma in base all'indicazione della livella a bolla (in senso orario per ritrarre, in senso antiorario per estendere) e riprovare.

- Oggetti esterni che interferiscono con la piattaforma di misurazione. Svuotare la piattaforma di oggetti e riprovare. Se i passaggi precedenti non sono in grado di risolvere il problema, potrebbe essere necessaria una ricalibrazione per correggere la precisione della pesatura.
- Il dispositivo potrebbe non funzionare correttamente su superfici morbide come tappeti o prati. Riposizionare il dispositivo in un luogo con pavimento solido e stabile.
- Se i passaggi precedenti non sono in grado di risolvere il problema, potrebbe essere necessaria una ricalibrazione per correggere l'accuratezza della pesatura.

### **3. Errore di connessione per la trasmissione dei dati al PC o alla stampante**

- Assicurarsi che i cavi siano collegati correttamente tra l'indicatore e il PC o la stampante.
- Assicurarsi che la stampante sia collegata alla corrente. Verificare che il software per PC sia impostato correttamente, come indicato in questo manuale.

### **È richiesto il supporto del fornitore**

Se si verificano i seguenti errori, si consiglia di contattare il distributore Charder locale per servizi di riparazione o sostituzione:







#### **1. Il dispositivo non si accende se:**

- Il tasto di accensione/spegnimento è difettoso.
- I cavi rotti o danneggiati causano cortocircuiti o collegamenti difettosi.
- Il fusibile di sicurezza è bruciato.
- L'adattatore è difettoso.

#### **2. Indicatori di un danno:**

- Possibili difetti all'hardware includono: luminosità non uniforme dello schermo LCD, testo sfocato, alonature arcobaleno, visualizzazione errata dei decimali.
- Impossibilità di salvare i dati.
- L'indicatore mostra "ERRL" dopo l'accensione del dispositivo.
- I tasti non rispondono ai comandi.
- Malfunzionamento acustico.

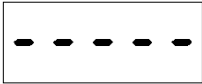
## Messaggi d'errore

Messaggio d'errore	Ragione	Risoluzione
	<b>Avviso di batteria scarica</b> La carica della batteria è troppo bassa per far funzionare il dispositivo	Cambiare le batterie, o attaccare il dispositivo alla corrente
	<b>Sovraccarico</b> Il carico totale supera la capacità massima del dispositivo	Ridurre il peso sul dispositivo e riprovare
	<b>Errore di conteggio (troppo alto)</b> Il segnale delle celle di carico è troppo alto	Errore normalmente causato da una cella di carico difettosa o da un cablaggio. Si prega di contattare il distributore
	Conteggio zero oltre l'intervallo zero di calibrazione + 10% all'accensione	È necessaria una ricalibrazione. Si prega di contattare il distributore.
	Conteggio zero oltre l'intervallo zero di calibrazione - 10% all'accensione	È necessaria una ricalibrazione. Si prega di contattare il distributore
	<b>Errore di programma</b> Errore con il software del dispositivo	Si prega di contattare il distributore
	<b>Negative weight</b> Lettura del peso sotto 1 2 kg	Premere il tasto  per tornare a 0.0.

## VIII. Specifiche del prodotto

### A. Informazioni sul dispositivo

<b>Modello</b>		<b>MS4971 (BLC120)</b>
<b>Schermo</b>		DP4600
<b>Misurazione del peso</b>	<b>Capacità</b>	300 kg x 0.1 kg
	<b>Accuratezza</b>	±1.5e
	<b>OIML</b>	Classe III
	<b>Schermo LCD</b>	Schermo LCD da 1.4 pollici (5 cifre)
<b>Dimensioni (Standard)</b>	<b>Generali</b>	360(L) x 480(P) x 1100(H) mm
	<b>Piattaforma</b>	360(L) x 310(P) x 70(H) mm
	<b>Colonna</b>	1026 mm
	<b>Peso del dispositivo</b>	8.1 kg
<b>Dimensioni (colonna con rotelle)</b>	<b>Generali</b>	360(L) x 440(P) x 970(H) mm
	<b>Piattaforma</b>	360(L) x 310(P) x 70(H) mm
	<b>Colonna</b>	850 mm
	<b>Peso del dispositivo</b>	7.8 kg
<b>Funzioni chiave</b>		Unit (non-functional on OIML models), On/Off/Zero, Send Data, Hold/BMI, Tare/BSA
<b>Trasmissione dei dati</b>		USB <b>NOTA:</b> il dispositivo deve essere collegato alla rete solo da distributori qualificati
<b>Alimentazione</b>		6 batterie AA / adattatore
<b>Temperatura e umidità di funzionamento</b>		5°C~35°C 15% / 85% RH
<b>Accessori opzionali</b>		Stampante termica, altimetro

## B. Standard dell'adattatore di alimentazione



### Attenzione

Il dispositivo è compatibile con gli adattatore specificati qua sotto

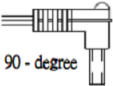

<b>AMP VOLTAGGIO</b>	<b>DISEGNO NO.</b>	<b>TIPO OMOLOGATO CE NO./ MODELLO NO.</b>	<b>TIPO</b>	<b>PRESA DELL'ADATTATORE</b>
12V 1A	AD-8095	UE24WCP1-120100SPA	US	 90 - degree
			EU	
			UK	
			AU	





## IX. Dichiarazione di conformità

Questo prodotto è stato realizzato secondo le norme armonizzate europee, secondo le seguenti direttive:

	93/42/CEE modificata dalla direttiva 2007/47/CE Direttiva sui dispositivi medici
	2014/31/UE Direttiva sugli strumenti per pesare a funzionamento non automatico

*Si prega di vedere il documento separato, che mostra sull'adesivo del dispositivo la marcatura CE*

Rappresentante autorizzato UE:



**Obelis s.a.**

Bd Général Wahis, 53  
B-1030 Brussels  
Belgium



Importato e distribuito da:

**MORETTI S.P.A.**

Via Bruxelles, 3 - Melegnano 52022 Cavriglia (Arezzo) Tel. +39 055 96 21 11

[www.morettispa.com](http://www.morettispa.com) email: [info@morettispa.com](mailto:info@morettispa.com)



Charder Electronic Co., Ltd.  
No.103, Guozhong Rd., Dali Dist.,  
Taichung City, 41262 Taiwan (R.O.C.)

CD-IN-00447 REV002 03/2022