



IT Carrozine Ardea One
MANUALE DI ISTRUZIONI

EN Ardea One wheelchairs
INSTRUCTION MANUAL

ES Sillas de ruedas Ardea One
MANUAL DE INSTRUCCIONES

PT Cadeiras de rodas Ardea One
MANUAL DE INSTRUÇÕES

CZ Invalidní vozíky Ardea One
NÁVOD K POUŽITÍ

FR Fauteuils roulants Ardea One
MANUAL DE INSTRUCCIONES

EL Αμαξίδια Ardea One
ΕΓΧΕΙΡΙΔΙΟ ΟΔΗΓΙΩΝ

RO Scaune cu rotile Ardea One
MANUAL DE INSTRUCȚIUNI

HR Invalidska kolica Ardea One
PRIRUČNIK ZA UPORABU

SK Invalidné vozíky Ardea One
NÁVOD



SCAN QR-CODE
FOR MORE LANGUAGES

EN We are working on translating our manuals into all European Union languages. It is a complex project, and we are striving to complete it as quickly as possible. If your language is not yet available, we would appreciate your understanding and invite you to check our website again in the future. Thank you.

ES Estamos trabajando en la traducción de nuestros manuales a todos los idiomas de la Unión Europea. Es un proyecto complejo y estamos haciendo todo lo posible para completarlo lo antes posible. Si su idioma aún no está disponible, agradecemos su comprensión y le invitamos a consultar nuevamente nuestro sitio web en el futuro. Gracias.

PT Estamos a trabalhar na tradução dos nossos manuais para todas as línguas da União Europeia. É um projeto complexo e estamos a fazer o nosso melhor para o completar o mais rapidamente possível. Se a sua língua ainda não estiver disponível, agradecemos a sua compreensão e convidamo-lo a verificar novamente o nosso sítio da web no futuro. Obrigado.

CZ Pracujeme na překladu našich návodů do všech jazyků Evropské unie. Jedná se o složitý projekt a děláme vše pro jeho co nejrychlejší dokončení. Pokud by váš jazyk ještě nebyl dostupný, oceníme vaše pochopení a vyzýváme vás k opětovné kontrole naše internetové stránky v budoucnu. Děkujeme.

FR Nous travaillons à la traduction de nos manuels dans toutes les langues de l'Union Européenne. C'est un projet complexe et nous faisons de notre mieux pour l'achever dans les plus brefs délais. Si votre langue n'est pas encore disponible, nous comptons sur votre compréhension et nous vous invitons à consulter de nouveau notre site à l'avenir. Merci.

EL Εργαζόμαστε για τη μετάφραση των εγχειριδίων μας σε όλες τις γλώσσες της Ευρωπαϊκής Ένωσης. Είναι ένα σύνθετο έργο και κάνουμε το καλύτερο δυνατό για να το ολοκληρώσουμε το συντομότερο δυνατό. Αν η γλώσσα σας δεν είναι ακόμη διαθέσιμη, εκτιμούμε την κατανόησή σας και σας προσκαλούμε να ελέγξετε ξανά την ιστοσελίδα μας στο μέλλον. Ευχαριστούμε.

DE Wir arbeiten daran, unsere Handbücher in alle Sprachen der Europäischen Union zu übersetzen. Es ist ein komplexes Projekt, und wir tun unser Bestes, um es so schnell wie möglich abzuschließen. Sollte Ihre Sprache noch nicht verfügbar sein, haben Sie bitte Verständnis und sehen Sie zu einem späteren Zeitpunkt noch einmal auf unserer Website nach. Danke.

BG We werken aan de vertaling van onze handleidingen in alle talen van de Europese Unie. Het is een complex project en we doen ons uiterste best om het zo snel mogelijk af te ronden. Als uw taal nog niet beschikbaar is, vragen wij om uw begrip en nodigen wij u uit om in de toekomst onze website opnieuw te bezoeken. Dank u.

RO Lucrăm la traducerea manualelor noastre în toate limbile Uniunii Europene. Este un proiect complex și facem tot posibilul pentru a-l finaliza cât mai repede posibil. Dacă limba dumneavoastră nu este încă disponibilă, apreciem înțelegerea dumneavoastră și vă invităm să consultați din nou site-ul nostru în viitor. Vă mulțumim.

HR Radimo na prevodjenju naših priručnika na sve jezike Europske unije. To je složen projekt i dajemo sve od sebe da ga dovršimo što je prije moguće. Ako vaš jezik još nije dostupan, zahvaljujemo na razumijevanju i pozivamo vas da ponovno provjerite našu web stranicu u budućnosti. Hvala.

SK Pracujeme na preklade našich návodov do všetkých jazykov Európskej únie. Jedná sa o zložitý projekt a robíme všetko pre jeho čo najrychlejšie dokončenie. Ak by váš jazyk ešte nebol dostupný, oceníme vaše pochopenie a vyzývame vás k opätovnej kontrole našej internetovej stránky v budúcnosti. Ďakujeme.

PL Pracujemy nad tłumaczeniem naszych podręczników na wszystkie języki Unii Europejskiej. Jest to złożony projekt i robimy wszystko, co w naszej mocy, aby go jak najszybciej ukończyć. Jeśli Państwa język nie jest jeszcze dostępny, prosimy o wyrozumiałość i zapraszamy do ponownego sprawdzenia naszej strony internetowej w przyszłości. Dziękujemy.

BG Работим върху превода на нашите ръководства на всички езици на Европейския съюз. Това е сложен проект и правим всичко по силите си да го завършим възможно най-бързо. Ако вашият език все още не е наличен, молим за вашето разбиране и ви приканваме да проверите отново нашия уебсайт в бъдеще. Благодарим ви.

DK Vi arbejder på at oversætte vores manualer til alle sprog i Den Europæiske Union. Det er et komplekst projekt, og vi gør vores bedste for at færdiggøre det så hurtigt som muligt. Hvis dit sprog endnu ikke er tilgængeligt, sætter vi pris på din forståelse og inviterer dig til at tjekke vores hjemmeside igen i fremtiden. Tak.

EE Töötame oma juhendite tõlkimise kallal kõikidesse Euroopa Liidu keeltesse. See on keeruline projekt ja me teeme kõik, et see võimalikult kiiresti lõpule viia. Kui teie keel pole veel saadaval, hindame teie mõistvat suhtumist ja kutsume teid tulevikus meie veebisaiti uuesti külastama. Aitäh.

FI Käsittelemme kääntäminen kaikille Euroopan unionin kielille on työn alla. Tämä on paljon työtä vaativia hanke ja teemme parhaamme, jotta se valmistuu mahdollisimman pian. Jos etsimäsi kieli ei ole vielä saatavilla, pidämme suuressa arvossa kärsivällisyyttäsi ja pyydämme tarkistamaan verkkosivustomme uudelleen myöhemmin. Kiitos.

HU Azon dolgozunk, hogy kézikönyveinket az Európai Unió összes nyelvére lefordítsuk. Ez egy összetett projekt, de mindent megteszünk, hogy a lehető leghamarabb befejezzük. Ha az Ön nyelve még nem érhető el, megértésért kérjük, és arra kérjük, hogy később is látogassa meg weboldalunkat. Köszönjük.

IE Táimid ag obair ar ár lámhleabhair a aistriú go gach teanga de chuid an Aontais Eorpaigh. Is tionscadal casta é agus táimid ag déanamh ár ndícheall é a chur i gcrích chomh tapa agus is féidir. Mura bhfuil do theanga ar fáil fós, gabhaimid buíochas leat as do thuiscint agus tugaimid cuireadh duit ár suíomh Gréasáin a sheiceáil arís amach anseo. Go raibh maith agat.

LT Dirbame, kad mūsų vadovus išverstume į visas Europos Sąjungos kalbas. Tai sudėtingas projektas, ir mes darome viską, kad jį užbaigtume kuo greičiau. Jei jūsų kalba dar nėra prieinama, prašome supratimo ir kviečiame ateityje dar kartą apsilankyti mūsų svetainėje. Ačiū.

LV Mēs strādājam pie mūsu rokasgrāmatu tulkošanas visās Eiropas Savienības valodās. Tas ir sarežģīts projekts, un mēs darām visu iespējamo, lai to pabeigtu pēc iespējas ātrāk. Ja jūsu valoda vēl nav pieejama, lūdzu, esiet saprotoši. Aicinām jūs nākotnē atkal pārbaudīt mūsu tīmekļa vietni. Paldies.

MT Qed naħdmu fuq il-traduzzjoni tal-manwali tagħna għall-ilsna kollha tal-Unjoni Ewropea. Huwa proġett kumpless u qed nagħmlu minn kollox biex inlestuh kemm jista' jkun malajr. Jekk l-ilsien tiegħek għadu mhux disponibbli, napprezzaw il-fehim tiegħek u nistednuk biex tiċċekkja l-websajt tagħna fil-futur. Grazzi.

TR Avrupa Birliği'ndeki tüm dillere kullanım kılavuzlarımızın çevirisi üzerinde çalışıyoruz. Bu karmaşık bir proje ve en kısa sürede tamamlamak için elimizden geleni yapıyoruz. Eğer diliniz henüz mevcut değilse, anlayışınız için teşekkür eder ve gelecekte web sitemizi tekrar kontrol etmenizi rica ederiz. Teşekkürler.

NL We werken aan de vertaling van onze handleidingen in alle talen van de Europese Unie. Het is een complex project en we doen ons uiterste best om het zo snel mogelijk te voltooien. Als uw taal nog niet beschikbaar is, vragen wij om uw begrip en nodigen wij u uit om in de toekomst opnieuw onze website te controleren. Dank u.



IT Carrozine Ardea One
MANUALE DI ISTRUZIONI

EN Ardea One wheelchairs
INSTRUCTION MANUAL

ES Sillas de ruedas Ardea One
MANUAL DE INSTRUCCIONES

SCAN QR-CODE
FOR MORE LANGUAGES



INDICE

1. CODICI	PAG.3
2. INTRODUZIONE.....	PAG.3
3. DESTINAZIONE D'USO.....	PAG.3
4. DICHIARAZIONE DI CONFORMITÀ UE	PAG.3
5. AVVERTENZE GENERALI	PAG.4
6. SIMBOLOGIA UTILIZZATA.....	PAG.4
7. DESCRIZIONE GENERALE	PAG.5
7.1 Vista ed elenco delle parti	pag. 5
8. MONTAGGIO/SMONTAGGIO.....	PAG.5
8.1 Apertura	pag. 5
8.2 Chiusura	pag. 6
8.3 Installazione/rimozione dei braccioli.....	pag. 6
8.4 Installazione/rimozione delle pedane laterali o elevabili.....	pag. 6
8.5 Regolazione delle pedane laterali	pag. 7
8.6 Regolazione delle pedane elevabili (OPTIONAL)	pag. 7
8.7 Installazione/rimozione delle ruote posteriori piccole (solo per GO!).....	pag. 7
8.8 Regolazione dei freni con ruote posteriori piccole (solo per GO!).....	pag. 8
8.9 Installazione/rimozione delle ruote posteriori grandi (solo per START/START2 e START3)	pag. 8
8.10 Regolazione dei freni con ruote posteriori grandi (solo per START/START2 e START3)	pag. 8
9. PRIMA DI OGNI USO.....	PAG.9
10. AVVERTENZE PER L'UTILIZZO.....	PAG.9
11. MODALITÀ D'USO.....	PAG.9
11.1 Salire sulla carrozzina.....	pag. 9
11.2 Scendere dalla carrozzina.....	pag. 9
11.3 Scalini e dislivelli (consigli per affrontarli da soli al meglio)	pag. 9
11.4 Uso dei braccioli.....	pag. 10
11.5 Uso delle ruote ad autospinta	pag. 10
11.6 Uso delle ruote piccole	pag. 10
11.7 Uso delle ruote piccole per passaggi stretti (di serie su modelli con sgancio rapido).....	pag. 10
11.8 Trasporto su mezzi di spostamento	pag. 10
12. MANUTENZIONE	PAG.10
13. PULIZIA E DISINFEZIONE	PAG.11
13.1 Pulizia di rivestimenti e imbottiture	pag. 11
13.2 Pulizia del telaio e parti metalliche	pag. 11
13.3 Pulizia di ruote e freni	pag. 11
13.4 Disinfezione	pag. 11
14. CONDIZIONI DI SMALTIMENTO	PAG.11
15. PARTI DI RICAMBIO E ACCESSORI	PAG.11
16. CARATTERISTICHE TECNICHE	PAG.12
16.1 Dimensioni	pag. 12
16.2 Specifiche tecniche	pag. 12
17. GARANZIA	PAG.13
17.1 Riparazioni.....	pag. 13
17.2 Ricambi.....	pag. 13
17.3 Clausole esonerative.....	pag. 13

CE Dispositivo medico di classe I

REGOLAMENTO (UE) 2017/745 DEL PARLAMENTO EUROPEO E DEL
CONSIGLIO del 5 aprile 2017 relativo ai dispositivi medici

1. CODICI

CP100x-xx

Serie **START** ruote 60 cm - **Pieghevole autospinta**

CP103x-xx

Serie **START2** ruote 60 cm - **Pieghevole autospinta**

CP104-xx

Serie **START3** ruote 60 cm - **Pieghevole autospinta doppia crociera doppio foro**

CP105-xx

Serie **START3 GO!** ruote 30 cm - **Pieghevole transito doppia crociera doppio foro**

CP500x-xx

Serie **GO!** ruote 30 cm - **Pieghevole transito**

CP505-xx

Serie **GO!2** ruote 30 cm - **Pieghevole transito doppia crociera**

(x = significa che il modello è disponibile in più colori;

xx = Indica le misure della seduta)

2. INTRODUZIONE

Grazie per aver scelto una carrozzina **ARDEA ONE** by Moretti S.p.A. realizzata per lo spostamento di persone con difficoltà di movimento sia dentro che fuori casa, in viaggio o nelle semplici attività giornaliere. Questo manuale d'uso contiene dei piccoli suggerimenti per un corretto uso dell'ausilio da voi scelto e dei preziosi consigli per la vostra sicurezza. Si consiglia di leggere attentamente la totalità del presente manuale prima di usare la carrozzina. In caso di dubbi Vi preghiamo di contattare il rivenditore, il quale saprà aiutarvi e consigliarvi correttamente.

Nota: Controllare che tutte le parti della carrozzina non abbiano subito danni durante la spedizione. In caso di danni non utilizzare il prodotto e contattare il rivenditore per ulteriori istruzioni.

3. DESTINAZIONE D'USO

Questa carrozzina è destinata alla mobilità di persone con difficoltà motorie e può essere utilizzata ad autospinta (se dotata di ruote posteriori grandi) oppure con l'ausilio di un operatore.

In tutti i casi comunque si richiede l'intervento di un operatore per le varie regolazioni di cui si necessita.

ATTENZIONE!



- È vietato l'utilizzo del seguente dispositivo per fini diversi da quanto definito nel seguente manuale.
- Moretti S.p.A. declina qualsiasi responsabilità su danni derivanti da un uso improprio del dispositivo o da un uso diverso da quanto indicato nel presente manuale.
- Il produttore si riserva il diritto di apportare modifiche al dispositivo e al seguente manuale senza preavviso allo scopo di migliorarne le caratteristiche.

4. DICHIARAZIONE DI CONFORMITÀ UE

La MORETTI SpA dichiara sotto la sua esclusiva responsabilità che i prodotti fabbricati ed immessi in commercio dalla stessa MORETTI S.p.A. e facenti parte della famiglia CARROZZINE ARDEA ONE sono conformi alle disposizioni applicabili del regolamento 2017/745 sui DISPOSITIVI MEDICI del 5 aprile 2017.

A tal scopo la MORETTI SpA garantisce e dichiara sotto la propria esclusiva responsabilità quanto segue:

1. I dispositivi in oggetto soddisfano i requisiti generali di sicurezza e prestazione così come richiesti dall'allegato I del regolamento 2017/745 come prescritto dall'allegato IV del suddetto regolamento.
2. I dispositivi in oggetto NON SONO STRUMENTI DI MISURA.
3. I dispositivi in oggetto NON SONO DESTINATI AD INDAGINI CLINICHE.
4. I dispositivi in oggetto vengono commercializzati in confezione NON STERILE.











5. I dispositivi in oggetto sono da considerarsi come appartenenti alla classe I in conformità a quanto stabilito dall'allegato VIII del suddetto regolamento.
6. La MORETTI SpA mantiene e mette a disposizione delle Autorità Competenti, per almeno 10 anni dalla data di fabbricazione dell'ultimo lotto, la documentazione tecnica comprovante la conformità al regolamento 2017/745.

Nota: I codici completi di prodotto, il codice di registrazione del Fabbricante (SRN), il codice UDI-DI di base ed eventuali riferimenti a norme utilizzate sono riportati nella Dichiarazione di Conformità UE che MORETTI SPA emette e rende disponibile attraverso i propri canali.

5. AVVERTENZE GENERALI

- Per un utilizzo corretto del dispositivo fare riferimento attentamente al seguente manuale.
- Per un utilizzo corretto del dispositivo consultare sempre il vostro medico o terapista.
- Mantenere il prodotto imballato lontano da qualsiasi fonte di calore in quanto l'imballo è fatto di cartone.
- La vita utile del dispositivo è determinata dall'usura di parti non riparabili e/o sostituibili.
- Prestare sempre molta attenzione alla presenza di parti in movimento che potrebbero causare intrappolamenti degli arti e lesioni personali.
- Prestare sempre attenzione alla presenza di bambini.
- Per sollevare correttamente la carrozzina è necessario richiuderla seguendo le istruzioni presenti in questo manuale e successivamente afferrarla per le maniglie.
- Non sollevare la carrozzina da parti amovibili che potrebbero accidentalmente staccarsi durante il sollevamento.
- L'utilizzatore e/o il paziente dovrà segnalare qualsiasi incidente grave verificatosi in relazione al dispositivo al fabbricante e all'autorità competente dello Stato membro in cui l'utilizzatore e/o il paziente è stabilito.

6. SIMBOLOGIA UTILIZZATA

	Codice prodotto
	Identificativo univoco del dispositivo
	Numero seriale
	Marchio CE
	Fabbricante
	Lotto di produzione
	Leggere il manuale per le istruzioni
	Dispositivo Medico
	Condizioni di smaltimento
	Peso max supportato

7. DESCRIZIONE GENERALE

7.1 Vista ed elenco delle parti

In base al modello di carrozzina da voi scelto questi sono gli elementi che la costituiscono:



A - Telaio base della carrozzina
B - Set di chiavi per assemblaggio



C - Pedane laterali

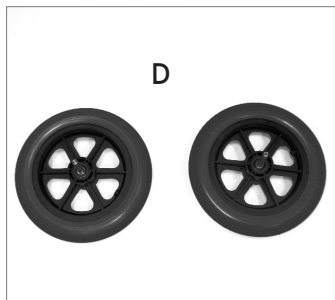

D - Ruote posteriori piccole
(diametro 30 cm) modello transit

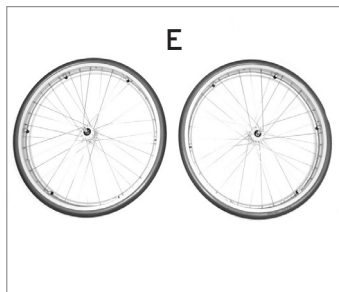

E - Ruote posteriori grandi
(diametro 60 cm) modello autospinta

8. MONTAGGIO/SMONTAGGIO

8.1 Apertura

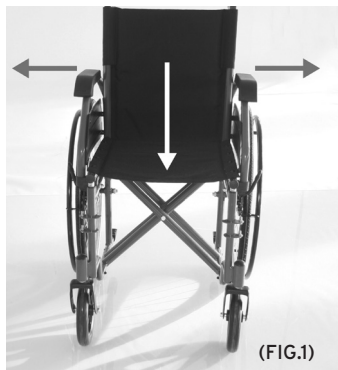

(FIG.1)

Nota: fare riferimento alle avvertenze di sicurezza di questo manuale di istruzioni.

Afferrare i tubi delle maniglie e tirare verso l'esterno premendo la seduta verso il basso facendo attenzione che la carrozzina risulti completamente aperta (FIG.1)

8.2 Chiusura

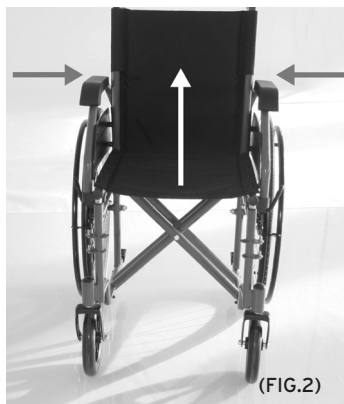

- Sollevare energicamente la seduta e richiudere la carrozzina riavvicinando le due maniglie di spinta (FIG.2)

8.3 Installazione/rimozione dei braccioli

CP100x-xx / CP103x-xx / CP104-xx / CP105-xx / CP500x-xx / CP505-xx



(FIG.3)



(FIG.4)

Immagini a scopo illustrativo

- Inserire i braccioli nell'attacco posteriore, quindi ribaltarli in avanti e agganciarli anche nel supporto anteriore (FIG.3)
- Per la rimozione premere la leva di sgancio anteriore, successivamente ribaltare indietro i braccioli e tirare il pomello di sgancio posteriore per estrarli (FIG.4)

8.4 Installazione/rimozione delle pedane laterali o elevabili



(FIG.5)

- Per installare le pedane sia laterali che elevabili allineare i fori dei supporti con i relativi perni sul telaio della carrozzina, quindi ruotare la pedana verso l'interno facendo agganciare correttamente la levetta di bloccaggio sul telaio della carrozzina (FIG.5)
- Per la rimozione sganciare la levetta della pedana dal telaio della carrozzina, quindi ruotarla verso l'esterno, estrarla verso l'alto

8.5 Regolazione delle pedane laterali

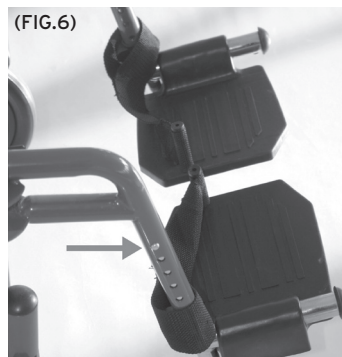

- Per regolare la lunghezza delle pedane, sbloccare la leva di sicurezza sinistra posta nella parte bassa, poi premere il pulsante a molla, far scorrere il tubo della pedana fino a far scattare nuovamente il pulsante nel foro desiderato. Quindi bloccare nuovamente la leva di sicurezza. (FIG.6)

8.6 Regolazione delle pedane elevabili (OPTIONAL)

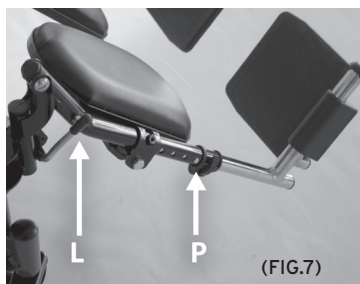

- Per regolare la lunghezza delle pedane, sbloccare la leva di sicurezza sinistra posta nella parte bassa, poi premere il pulsante a molla, far scorrere il tubo della pedana fino a far scattare nuovamente il pulsante nel foro desiderato. Quindi bloccare nuovamente la leva di sicurezza. FIG.7 (rif.P)
- Per regolare l'inclinazione delle pedane azionare la levetta evidenziata nella FIG.7 (rif.L), quindi dopo aver trovato la giusta regolazione rilasciare la levetta per bloccare definitivamente le pedane.

8.7 Installazione/rimozione delle ruote posteriori piccole (solo per GO!)

Le ruote posteriori del diametro di 30 cm devono essere posizionate nell'ultimo foro in basso sul telaio

Ruote con perno fisso (solo per GO!)



- Inserire la ruota piccola e bloccarla col dado in dotazione
- Per la rimozione svitare il dado di fissaggio, estrarre la ruota tirandola verso l'esterno

Immagine a scopo illustrativo

8.8 Regolazione dei freni con ruote posteriori piccole (solo per GO!)



(FIG.9)

- Con le ruote posteriori del diametro di 30 cm, il freno deve essere posizionato sulla parte del telaio come si vede nella (FIG.9)

Nota: regolare la distanza della slitta dalla ruota in modo che quando il freno viene azionato possa esercitare un pressione tale da bloccare la ruota con sicurezza.

Immagine a scopo illustrativo

8.9 Installazione/rimozione delle ruote posteriori grandi (solo per START/START2 e START3)

Le ruote posteriori del diametro di 60 cm devono essere posizionate nel foro centrale sul telaio, e in quello superiore tra i 2 presenti nella START3 (CP104-xx)



(FIG.10)

Nel caso di ruote con sgancio rapido (solo per START2 e START3)

- Togliere i tappi in plastica sul foro e inserire le ruote premendo verso il telaio fino a far scattare correttamente il dispositivo di bloccaggio automatico (FIG.10)
- Per la rimozione è sufficiente premere il pulsante al centro del cerchio della ruota in modo da liberare il bloccaggio, estrarre la ruota verso l'esterno (FIG.10)

Nel caso di ruote con perno fisso (solo per START)

- Inserire la ruota grande e bloccarla col dado in dotazione
- Per la rimozione, svitare il dado di fissaggio, estrarre la ruota tirandola verso l'esterno

8.10 Regolazione dei freni con ruote posteriori grandi (solo per START/START2 e START3)

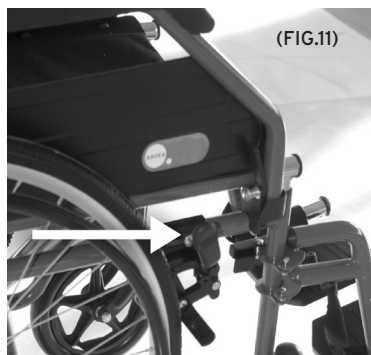

(FIG.11)

- Con le ruote posteriori del diametro di 60 cm, il freno deve essere posizionato sulla parte zigrinata del telaio come si vede nella (FIG.11), bloccando la slitta del freno tramite le due viti a brugola sul supporto

Note: Regolare la distanza della slitta dalla ruota in modo tale che quando il freno viene azionato possa esercitare una pressione tale da bloccare la ruota con sicurezza

9. PRIMA DI OGNI USO

- Verificare sempre lo stato di usura delle parti meccaniche in gioco così da garantire un utilizzo del dispositivo in totale sicurezza per persone e cose
- Verificare il corretto assemblaggio del dispositivo con particolare attenzione al corretto inserimento delle ruote posteriori
- Verificare che la seduta sia completamente aperta in posizione finale di blocco (se così non fosse, premere ulteriormente con forza la seduta in basso verso il telaio)
- Verificare il corretto funzionamento del freno sulle ruote posteriori

10. AVVERTENZE PER L'UTILIZZO

- La carrozzina non può essere usata come sedile su veicoli a motore
- Assicurarsi sempre che il comando del freno sia ben regolato e funzionante
- Si raccomanda di fare attenzione all'intrappolamento delle dita in alcune parti come ruote o freni durante l'utilizzo della carrozzina
- Si ricorda che la temperatura della superficie della carrozzina può aumentare quando esposta a fonti di calore esterne, come luce solare

11. MODALITÀ D'USO

Nota: Fare riferimento alle avvertenze generali di questo manuale istruzioni



ATTENZIONE!

- Salire e scendere da soli dalla carrozzina è un'operazione potenzialmente pericolosa: fatelo solo se fisicamente in grado e con cautela
- Non appoggiarsi sulle parti amovibili, preferire il telaio della seduta

NON GRAVARE IL PESO SUI POGGIAPIEDI DURANTE LA SALITA O LA DISCESA DALLA CARROZZINA, PERICOLO DI RIBALTAMENTO!!!

11.1 Salire sulla carrozzina

1. Avvicinare la carrozzina il più possibile in modo da posizionarla di fianco a voi
2. Bloccare i freni delle ruote posteriori; per agevolare al massimo la salita sulla carrozzina si consiglia di togliere il bracciolo dal lato dove si effettuano queste operazioni
3. Appoggiarsi alla struttura del telaio facendo forza sulle braccia, dunque scendere lentamente verso la seduta

11.2 Scendere dalla carrozzina

1. Avvicinarsi il più possibile a fianco di una nuova seduta
2. Bloccare i freni delle ruote posteriori; per agevolare al massimo la discesa dalla carrozzina si consiglia di togliere il bracciolo dal lato dove si effettuano queste operazioni
3. Appoggiare le braccia al telaio della seduta sulla quale ci si deve trasferire e sollevandosi scivolare lentamente verso quest'ultima

11.3 Scalini e dislivelli (consigli per affrontarli da soli al meglio)



ATTENZIONE!

Queste tecniche sono valide solo per utilizzatori esperti di sedie a rotelle. In tutti gli altri casi si raccomanda di farsi aiutare da un'assistente!

SALIRE

Portarsi in corrispondenza del bordo del marciapiede o dello scalino da superare.

Bilanciare la carrozzina sulle ruote posteriori in modo da sollevare le ruote anteriori quanto basta per appoggiarle sull'ostacolo da superare. Inclinare il busto in avanti e spingere energicamente in avanti il corrimano presente sulle ruote posteriori. Continuare a spingere finché le ruote posteriori non siano salite sopra l'ostacolo.

SCENDERE

Per scendere il dislivello eseguire la procedura inversa. Posizionarsi con la parte posteriore della carrozzina davanti al dislivello da superare, trattenere energicamente il corrimano delle ruote posteriori quindi scendere lentamente il gradino oppure l'ostacolo; successivamente bilanciare la carrozzina sulle ruote posteriori in modo da sollevare leggermente le ruote anteriori e terminare delicatamente la discesa.



ATTENZIONE!

Si raccomanda di non utilizzare questa tecnica in presenza di un dislivello superiore ai 10 cm!!!

11.4 Uso dei braccioli

I braccioli possono essere solo ribaltabili, solo estraibili o ribaltabili ed estraibili:

Ribaltare il bracciolo - Questa funzione risulta molto comoda per salire o scendere dalla carrozzina. Per ribaltare il bracciolo è sufficiente premere la levetta di sgancio anteriore e ruotarlo verso la parte posteriore.

11.5 Uso delle ruote ad autospinta

Le ruote posteriori grandi (60 cm) servono per condurre la carrozzina ad auto spinta. Per fare questo impugnare il corrimano presente sulla ruota e spingerlo nella direzione richiesta.

11.6 Uso delle ruote piccole

Le ruote posteriori piccole (30 cm) sono destinate per la conduzione della carrozzina con l'ausilio di un operatore tramite le impugnature delle maniglie posteriori della carrozzina.

11.7 Uso delle ruote piccole per passaggi stretti (di serie su modelli con sgancio rapido)

Questo tipo di ruote serve esclusivamente per permettere uno spostamento breve della carrozzina finalizzato al passaggio in ambienti particolarmente stretti (ad esempio le porte di un ascensore). Per utilizzare queste routine è necessario sollevare la carrozzina per estrarre le ruote posteriori, quindi spingere la carrozzina facendola appoggiare sulle ruote piccole, successivamente reinserire le ruote posteriori.

11.8 Trasporto su mezzi di spostamento

La carrozzina è concepita per essere facilmente trasportata. Una volta rimosse pedane e braccioli, può essere chiusa e comodamente posizionata, per esempio, nel bagagliaio di un autoveicolo. Se non è possibile per motivi di spazio, sistemare la carrozzina davanti al sedile posteriore in modo che sia stabile e non possa ribaltare o scivolare. Se possibile, bloccare la carrozzina con la cintura di sicurezza dell'autoveicolo.

12. MANUTENZIONE

I dispositivi della linea **ARDEA ONE** by Moretti S.p.A. al momento dell'immissione in commercio sono controllati accuratamente e provvisti di marchio CE. Per la sicurezza del paziente e del medico si raccomanda di far controllare dal produttore o da un laboratorio autorizzato, almeno ogni 2 anni, l'idoneità all'uso del prodotto. In caso di riparazione devono essere utilizzati soltanto ricambi ed

accessori originali. Prima di utilizzare il dispositivo eseguire tutte le verifiche e i controlli suggeriti nel paragrafo “PRIMA DI OGNI USO” di questo manuale istruzioni. Le carrozzine ARDEA ONE necessitano di poche ed elementari manutenzioni periodiche, di seguito elencate:

capacità frenante	mensile
pulizia della seduta	secondo necessità

13. PULIZIA E DISINFEZIONE

13.1 Pulizia di rivestimenti e imbottiture

I rivestimenti e le imbottiture sono realizzati in Nylon. E possono essere puliti con acqua e sapone neutro.

13.2 Pulizia del telaio e parti metalliche

Anche per il telaio e le parti metalliche è possibile utilizzare acqua e sapone neutro, quindi asciugare con un panno morbido in modo da non graffiare la verniciatura del telaio.

13.3 Pulizia di ruote e freni

Allo stesso modo anche le ruote possono essere pulite con acqua e sapone neutro. Prestare molta attenzione all'asciugatura: potrebbe essere molto pericoloso utilizzare la carrozzina con le ruote ancora umide.

13.4 Disinfezione

Se è necessario effettuare una disinfezione del prodotto utilizzare un comune detergente disinfettante.

Nota Evitare assolutamente di utilizzare prodotti acidi, alcalini o solventi come ad esempio l'acetone o il diluente.

14. CONDIZIONI DI SMALTIMENTO

In caso di smaltimento del dispositivo non usare mai i normali sistemi di conferimento dei rifiuti solidi urbani. Si raccomanda di smaltire il dispositivo attraverso le comuni isole ecologiche comunali per le previste operazioni di riciclo dei materiali utilizzati.































15. PARTI DI RICAMBIO E ACCESSORI

Per le parti di ricambio e gli accessori fare riferimento esclusivamente al catalogo generale Moretti.

16. CARATTERISTICHE TECNICHE

16.1 Dimensioni

DIMENSIONI E PESI

Misure in cm																
CP100B-38																
CP100x*-40																
CP100x*-43																
CP100x*-45	103	85	43	91	75	50	42-56		43		26	17,5	60	20	-	120
CP100B-46																
CP100x*-48																
CP103x*-40																
CP103x*-43																
CP103x*-45	103	85	40	91	75	50	42-56		43		26,5	19	60	20	-	130
CP103x*-48																
CP103x*-50																
CP104-40																
CP104-43																
CP104-46	103	85	40	91	75	50	42-56		43		26,5	19	60	20	-	130
CP104-48																
CP104-50																
CP105-40																
CP105-43																
CP105-46	103	85	40	91	75	50	42-56		43		26,5	19	60	20	-	130
CP105-48																
CP105-50																
Misure in cm																
CP500x*-40																
CP500x*-43																
CP500B-45	103	75	43	91	73	50	42-56		43		26	15	30	20	-	120
CP500B-46																
CP500B-48																
CP505-40																
CP505-43																
CP505-45	103	75	43	91	73	50	42-56		43		26	15	30	20	-	130
CP505-48																
CP505-50																

* La "X" indica il colore. Le misure possono variare di $\pm 0,5$ cm.

16.2 Specifiche tecniche

- Telaio in acciaio
- Portata max per **CP100x-xx, CP500x-xx: 120 kg**
- Portata max per **CP103x-xx, CP104-xx, CP105-xx, CP505-xx: 130 kg**
- Ruote anteriori in PVC diametro 20 cm per **CP100-xx**
- Ruote anteriori in PU diametro 20 cm per **CP103x-xx, CP104-xx, CP105-xx, CP500x-xx, CP505-xx**
- Ruote posteriori in PU diametro 60 cm per **CP100-xx, CP103x-xx, CP104-xx**

- Ruote posteriori in PU diametro 30 cm per **CP105-xx, CP500x-xx, CP505-xx**
- Seduta, schienale e rivestimento imbottitura braccioli in Nylon
- Resistenza all'accensione: I materiali utilizzati per il rivestimento e l'imbottitura sono stati sottoposti a prova con metodi specificati nella EN1021-1/2
- Norme di riferimento: EN 12183
- Temperatura dell'ambiente operativo: -20 C° / + 40 C°
- Conservazione consigliata: Conservare in luogo fresco ed asciutto e comunque sempre lontano da fonti dirette di calore come la luce solare. (temp. Consigliata tra +10 C° / + 40 C°)

17. GARANZIA

Tutti i prodotti Moretti sono garantiti da difetti di materiale o fabbricazione per un periodo di 2 (due) anni dalla data di vendita del prodotto, salvo eventuali esclusioni e limitazioni specificate di seguito. Questa garanzia non è valida in caso di uso improprio, abuso o modifica del prodotto e per la mancata aderenza alle istruzioni per l'uso. La corretta destinazione d'uso del prodotto è indicata nel manuale d'uso. Moretti non è responsabile di danni risultanti, di lesioni personali o quant'altro causato o relativo all'installazione e/o all'uso dell'apparecchiatura non scrupolosamente conforme alle istruzioni riportate nei manuali per l'installazione, il montaggio e l'uso. Moretti non garantisce i prodotti Moretti contro danni o difetti nelle seguenti condizioni: calamità naturali, operazioni di manutenzione o riparazione non autorizzate, danni derivanti da problemi dell'alimentazione elettrica (dove prevista), utilizzo di parti o componenti non forniti da Moretti, mancata aderenza alle linee guida e istruzioni per l'uso, modifiche non autorizzate, danni di spedizione (diversa dalla spedizione originale da Moretti), oppure dalla mancata esecuzione della manutenzione così come indicato nel manuale. Non sono coperti da questa garanzia componenti usurabili se il danno è da imputarsi al normale utilizzo del prodotto.

17.1 Riparazioni

Riparazione in garanzia: Nel caso in cui un prodotto Moretti presenti difetti di materiale o fabbricazione durante il periodo di garanzia, Moretti valuterà con il cliente se il difetto del prodotto è coperto dalla garanzia. Moretti, a sua insindacabile discrezione, può sostituire o riparare l'articolo in garanzia, presso un rivenditore Moretti specificato o presso la propria sede. I costi della manodopera relativi alla riparazione del prodotto possono essere a carico di Moretti se si determina che la riparazione ricade nell'ambito della garanzia. Una riparazione o sostituzione non rinnova né proroga la garanzia.

Riparazione di un prodotto non coperto dalla garanzia: Si può restituire, affinché sia riparato, un prodotto non coperto dalla garanzia solo dopo aver ricevuto autorizzazione preventiva dal servizio clienti Moretti. I costi della manodopera e di spedizione relativi a una riparazione non coperta dalla garanzia saranno completamente a carico del cliente o del rivenditore. Le riparazioni su prodotti non coperti dalla garanzia sono garantite per 6 (sei) mesi, a decorrere dal giorno in cui si riceve il prodotto riparato.

Prodotti non difettosi: Il cliente sarà avvisato se, dopo avere esaminato e provato un prodotto restituito, Moretti conclude che il prodotto non è difettoso. Il prodotto sarà restituito al cliente e saranno a suo carico i costi di spedizione dovuti alla restituzione.

17.2 Ricambi

I ricambi originali Moretti sono garantiti per 6 (sei) mesi a decorrere dal giorno in cui si riceve il ricambio.

17.3 Clausole esonerative

Salvo quanto specificato espressamente in questa garanzia ed entro i limiti di legge, Moretti non offre nessun'altra dichiarazione, garanzia o condizione, espressa o implicita, comprese eventuali dichiarazioni, garanzie o condizioni di commerciabilità, idoneità per uno scopo particolare, non

violazione e non interferenza. Moretti non garantisce che l'uso del prodotto Moretti sarà ininterrotto o senza errori. La durata di eventuali garanzie implicite che possano essere imposte dalle norme di legge è limitata al periodo di garanzia, nei limiti delle norme di legge. Alcuni stati o paesi non permettono limitazioni sulla durata di una garanzia implicita oppure l'esclusione o la limitazione di danni accidentali o indiretti in relazione a prodotti per i consumatori. In tali stati o paesi, alcune esclusioni o limitazioni di questa garanzia possono non applicarsi all'utente. La presente garanzia è soggetta a variazioni senza preavviso.



CERTIFICATO DI GARANZIA

Prodotto _____

Acquistato in data _____

Rivenditore _____

Via _____ **Località** _____

Venduto a _____

Via _____ **Località** _____



MORETTI S.P.A.

Via Bruxelles, 3 - Meleto 52022 Cavriglia (Arezzo) Tel. +39 055 96 21 11

www.morettispa.com email: info@morettispa.com

MADE IN P.R.C.



Ardea One wheelchairs INSTRUCTION MANUAL

INDEX

EN

1. CODES.....	PAG.3
2. INTRODUCTION.....	PAG.3
3. INTENDED USE.....	PAG.3
4. DECLARATION OF CONFORMITY	PAG.3
5. GENERAL WARNING.....	PAG.4
6. SYMBOLS	PAG.4
7. GENERAL DESCRIPTION.....	PAG.5
7.1 Parts view	pag. 5
8. ASSEMBLING/DISASSEMBLING	PAG.5
8.1 Opening.....	pag. 5
8.2 Closing.....	pag. 6
8.3 Install/remove the armrest.....	pag. 6
8.4 Install/remove the swing away or elevating legrest	pag. 6
8.5 Adjust the swing away legrest	pag. 7
8.6 Adjust the elevating legrest (OPTIONAL)	pag. 7
8.7 Install/remove the 30cm wheels (only for GO!)	pag. 7
8.8 Adjust the brakes with 30cm wheels (only for GO!)	pag. 8
8.9 Install/remove the 60cm wheels (only for START, START2).....	pag. 8
8.10 Adjust the brakes with 60cm wheels (only for START, START2).....	pag. 8
9. BEFORE USE.....	PAG.9
10. USING WARNINGS.....	PAG.9
11. HOW TO USE.....	PAG.9
11.1 Get in the wheelchair.....	pag. 9
11.2 Get out of the wheelchair	pag. 9
11.3 Stairs and height difference	pag. 9
11.4 Use the armrest.....	pag. 10
11.5 Use the 60cm wheels.....	pag. 10
11.6 Use the 30cm wheels.....	pag. 10
11.7 Use the narrow casters (only on models with quick release wheels)	pag. 10
11.8 Carrying	pag. 10
12. MAINTENANCE.....	PAG.10
13. CLEANING AND DISINFECTION	PAG.11
13.1 Cover and padding.....	pag. 11
13.2 Frame and metallic parts	pag. 11
13.3 Brakes and wheels	pag. 11
13.4 Disinfection.....	pag. 11
14. CONDITIONS OF DISPOSAL	PAG.11
15. SPARE PARTS/ACCESSORIES	PAG.11
16. TECHNICAL FEATURES.....	PAG.11
16.1 Dimensions	pag. 11
16.2 Technical specifications.....	pag. 12
17. WARRANTY.....	PAG.12
17.1 Repairing.....	pag. 12
17.2 Spare parts	pag. 13
17.3 Exempt clauses	pag. 13

CE I Class Medical Device

REGULATION (EU) 2017/745 OF THE EUROPEAN PARLIAMENT AND
OF THE COUNCIL of 5 April 2017 concerning medical devices

1. CODES

- CP100x-xx** Series **START** 60 cm wheels - **Self-Propelled**
CP103x-xx Series **START2** 60 cm wheels - **Self-Propelled**
CP104-xx Series **START3** 60 cm wheels - **Self-propelled, double cross, double hole**
CP105-xx Series **START3 GO!** 30 cm wheels - **Foldable double cross, double hole transit model**
CP500x-xx Series **GO!** 30 cm wheels - **Transit**
CP505-xx Series **GO!2** 30 cm wheels - **Foldable double cross transit model**

(x = means that the model is available in several colours;

xx = indicates seat size)

2. INTRODUCTION

Thank you for purchasing a **ARDEA ONE** wheelchair by Moretti S.p.A. product range. This user's manual provides some suggestions as how to correctly use the product you have chosen and gives some valuable advice for your safety. Please read the whole manual carefully before using the product. In case of queries, please contact your retailer for advice and assistance. In case of doubts, we recommend to contact the dealer who can help and advice you properly.

Note: check that any part of the wheelchair has not been damaged during the shipment.
In case of damage/s don't use the product. Contact your dealer for further instruction.

3. INTENDED USE

This wheelchair is designed for the mobility of people with mobility problems and can be used for self-propelling (if equipped with big rear wheels) or with the aid of an operator. In all cases, however, the intervention of an operator is required for the various adjustments you need.

WARNING!



- Do not use the product for a purpose not indicated in this manual
- Moretti S.p.A declines all responsibilities for any consequences resulting from an incorrect use of this product and from unauthorized alteration to the frame of the product
- The manufacturer reserves the right to change the information contained in this document without notice

4. DECLARATION OF CONFORMITY

Moretti S.p.A. declares under its sole responsibility that the product made and traded by Moretti S.p.A. and belonging to the group of ARDEA ONE WHEELCHAIRS complies with the provisions of the regulation 2017/745 on MEDICAL DEVICES of 5 April 2017.

For this purpose, Moretti S.p.A. guarantees and declares under its sole responsibility what follows:

1. The devices satisfy the requirements of general safety and performance requested by the Annex I of regulation 2017/745 as laid down by the Annex IV of the above mentioned regulation.
2. The devices ARE NOT MEASURING INSTRUMENTS.
3. The devices ARE NOT MADE FOR CLINICAL TESTS.
4. The devices are packed in NON-STERILE BOX.











5. The devices belong to class I in accordance with the provisions of Annex VIII of the above mentioned regulation.
6. Moretti S.p.A. provides to the Competent Authorities the technical documentation to prove the conformity to the 2017/745 regulation, for at least 10 years from the last lot of production.

Note: Complete product codes, the manufacturer registration code (SRN), the UDI-DI code and any references to used regulations are included in the EU declaration of conformity that Moretti S.p.A. releases and makes available through its channels.

5. GENERAL WARNING

- **DO NOT** use this product or any available optional equipment without first completely reading and understanding this instruction manual. If you are unable to understand the warnings, cautions or instructions, contact a healthcare professional, dealer or technical personnel before using this equipment otherwise injury or damage may occur.
- Consult your physician or therapist to determinate the correct adjustment and the correct use of the wheelchair.
- Keep the packed wheelchair away from heat sources.
- **SERVICE LIFE**- the wheelchair limit usage is defined by the wear of non-replaceable parts.
- **ALWAYS** keep hands and fingers clear of moving parts to avoid injury.
- **DO NOT** allow children to play on or operate the wheelchair.
- Close the wheelchair as explained in this manual and lift it up from handles.
- **DO NOT** attempt to lift the wheelchair by any removable parts.
- The user and/or the patient will have to report any serious accident that have occurred related the device to the manufacturer and appropriate authority of the State which the user and/or patient belongs to.

6. SYMBOLS

	Product code
	Unique Device Identification
	Serial number
	CE mark
	Manufacturer
	Batch Lot
	Read the instruction manual
	Medical Device
	Conditions of disposal
	Max loading weight

7. GENERAL DESCRIPTION

7.1 Parts view

The components can change depending on the model you choose:

EN



A - Frame

B - Wrenches kit for assembling

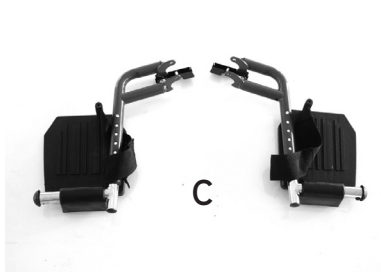

C - Swing away legrest

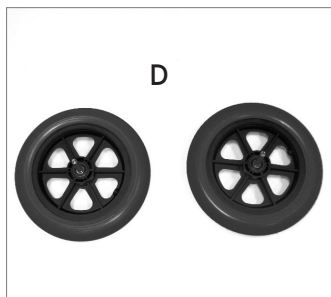

D - 30 cm casters

(diameter 30 cm) Transit model

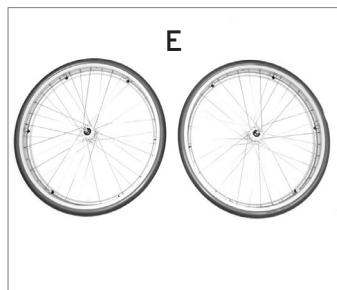

E - 60 cm Wheels

(diameter 60 cm) Self-propelled model

8. ASSEMBLING/DISASSEMBLING

8.1 Opening

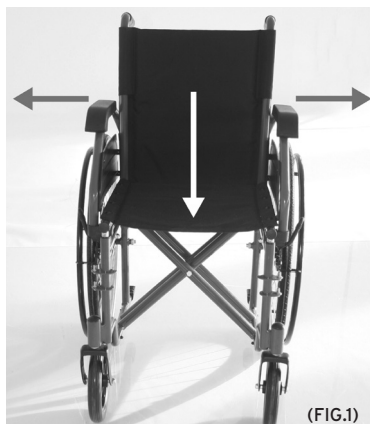

(FIG.1)

Note: make reference to safety cautions in this manual

- Get the handles and pull outward, then press the seat until the wheelchair is completely open (FIG.1)

8.2 Closing



(FIG.2)

- Lift powerfully the seat and close the wheelchair. Push the handles close (FIG.2)

8.3 Install/remove the armrest

CP100x-xx / CP103x-xx / CP104-xx / CP105-xx / CP500x-xx / CP505-xx



(FIG.3)



(FIG.4)

Images for illustrative purposes only

- Place the armrest rear side into the rear docking, then hook them into the front by overturning them (FIG.3)
- To remove, unlock the armrest by pushing the front release lever, then overturn them and extract by pulling the rear release lever (FIG.4)

8.4 Install/remove the swing away or elevating legrest



(FIG.5)

- Assembly the swing away or elevating legrest by installing the hinge plates on the footrest onto the hinge pins on the wheelchair frame. Push the legrest toward inside of the wheelchair until it locks into place (FIG.5)
- Remove the legrest by pushing the legrest release lever, rotate outward, lift the legrest off the hinge pins

8.5 Adjust the swing away legrest

(FIG.6)

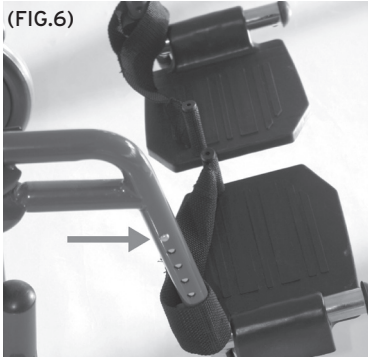

- To adjust the length of the footrest, unlock the safety lever, unlock the rear safety lever, then press the push button, slide the tube until the desired hole, then relock the safety lever. (FIG.6)

8.6 Adjust the elevating legrest (OPTIONAL)

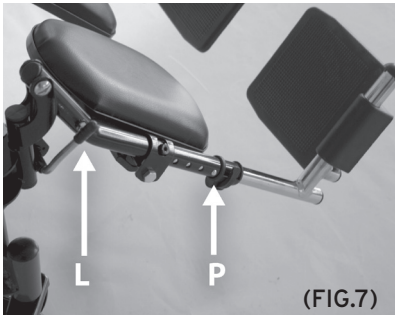

- To adjust the length of the footrest, unlock the safety lever, unlock the rear safety lever, then press the push button, slide the tube until the desired hole, then relock the safety lever. (Fig.7) (rif.P)
- Adjust the tilt pulling outward from the legrest tube, push the lever (FIG.7 (rif.L), to bring back zero the tilting degree

8.7 Install/remove the 30cm wheels (only for GO!)

Place the caster into the hole on the wheelchair frame

Wheels with fixed axle (only for GO!)

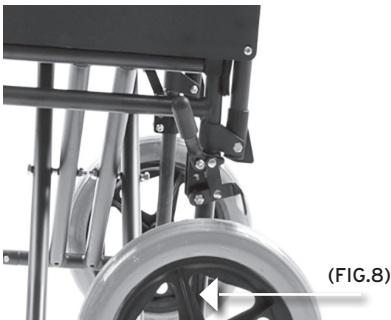

- Place the small wheel and block it with the nut
- To remove the wheel, unscrew the nut and remove the small wheel

Image for illustrative purposes only

8.8 Adjust the brakes with 30cm wheels (only for GO!)



(FIG.9)

- When the 30 cm wheels are installed, place the brake as (FIG.9)

Note adjust the brake device so that it can make the right pressure to securely lock the wheel

Images for illustrative purposes only

8.9 Installation/removal of large rear wheels (only for START/START2 and START3) The 60 cm diameter rear wheels must be positioned in the centre hole on the frame, and in the top hole between the 2 on the START3 (CP104-xx)



(FIG.10)

Only for quick release wheels (only for START2 and START3)

- Remove the plastic cap and push the wheel until it locks into the place (FIG.10)
- Remove the wheels: push the button on the centre of the wheel, and extract the wheel (FIG.10)

Only for wheels with fixed axle (only for START)

- Place the big wheel and block it with the nut
- Unscrew the nut and remove the big wheel

8.10 Adjust the brakes with 60cm wheels (only for START, START2 and START3)



(FIG.11)

- When the 60 cm wheels are installed, place the brake on the milling. Lock the device by tightening the Allen wrenches (FIG.11)

Note adjust the brake device so that it can make the right pressure to securely lock the caster

9. BEFORE USE

- Inspect the frame for any damage. Check the tubing from cracks and rust, in order to guarantee the safety for people and things
- Check the correct assembly, in order to guarantee a safe use
- Check the seat is completely open. If not push the seat down from the lateral frame.
- Check the brake correctly works

10. USING WARNINGS

- The wheelchair can not be used as seat in motor vehicles
- Be sure that the brake is always well placed and working
- Is recommended to take care about the fingers entrapment in some parts (like wheels and brakes) during the normal usage
- Note that the wheelchair surface temperature can increase when exposed to external heat sources, such as sunlight

11. HOW TO USE

Note: make reference to "GENERAL WARNINGS" chapter



WARNING!

- Getting in and out of the wheelchair may be performed independently, provided you have a adequate mobility and upper body strength
- Do not stand on removable parts

DO NOT STAND ON THE FOOTRESTS WHEN GETTING IN OR OUT OF THE WHEELCHAIR, OVERTURNING RISK!!!

11.1 Get in the wheelchair

1. Position the wheelchair as close as possible to you
2. Engage wheel locks . We suggest to remove the armrest to ease the patient getting in the wheelchair
3. Lean on the frame with arms and slowly go down towards the seat

11.2 Get out of the wheelchair

1. Position the wheelchair as close as possible along side the seat to which you are transferring
2. Engage wheel locks. We suggest to remove the armrest to ease the patient getting out of the wheelchair
3. Shift body weight into seat with transfer

11.3 Stairs and height difference



WARNING!

The following methods must be used only from experienced patients. If you are not experienced, let you help from an assistant!

GET ON

Position the wheelchair at the curb to be crossed. Balance the wheelchair on the rear wheels, in order to lift the front wheels, enough to lean them on the obstacle. Bend your trunk forward and vigorously push the handrail. Continue pushing until the rear wheels are climbing over the obstacle.

GET OFF

To get off the stair follow the reverse procedure, positioning the rear side of the wheelchair at the curb, keep the handrails vigorously and get off the obstacle slowly; then balance the wheelchair on the rear wheels in order to raise the front wheels and to complete the descent.

**WARNING!**

We recommend to use this method only in presence of obstacle lower than 10cm!

11.4 Use the armrest

The armrest can be flip back, detachable or flip back and detachable

Flip back - this feature is useful when you have to get in or out of the wheelchair.

Push the release lever then turnover the armrest

11.5 Use the 60cm wheels

The rear 60cm wheels are used when self-propelled.

Grasp the handrail and wheel through the desired direction

11.6 Use the 30cm wheels

The rear 30cm wheels are used when wheelchair is driven by an assistant through the handles

11.7 Use the narrow casters (only on models with quick release wheels)

The safety wheels are used to cross narrow spaces (elevator, etc.)

To use the safety wheels remove the rear 60cm wheels

11.8 Carrying

The wheelchair has been designed to be easily carried.

Once the armrest and the footrest are removed, can be closed and easily positioned in the car boot, for example. If this is not possible, position the wheelchair in front of the car rear seat so that it is stable and cannot slip or slide. Lock the wheelchair with the seatbelt

12. MAINTENANCE

The **ARDEA ONE** devices by Moretti are checked carefully and supplied with EC mark, once launched on the market. For patient and physician's safety we recommend to let check the device by the manufacturer or by laboratory authorized every 2 years. In case of repair use only original spare parts. Before using follow the "**BEFORE USE**" chapter.

Moretti **ARDEA ONE** wheelchairs require few elementary and periodic maintenance, below we list the checks to be carried out periodically:

braking capacity	monthly
seat cleaning	as needed

13. CLEANING AND DISINFECTION

13.1 Cover and padding

The cover and padding are in Nylon. Clean with warm water and mild soap.

13.2 Frame and metallic parts

Clean with warm water and mild soap. Dry with a soft cloth in order to not scratch the painting.

13.3 Brakes and wheels

Clean the wheels with warm water and mild soap. Pay attention in drying the wheels, it's dangerous use the wheelchair with wet wheels.

13.4 Disinfection

if you need to disinfect the device use a common disinfectant cleaner

Note: do not use solvent and abrasive product

14. CONDITIONS OF DISPOSAL

In case of disposal don't use the inserting container for municipal waste. We recommend to dispose the wheelchair in the appropriate disposal areas for recycle.

15. SPARE PARTS/ACCESSORIES

For spare parts only refer to MORETTI master catalogue

16. TECHNICAL FEATURES

16.1 Dimensions





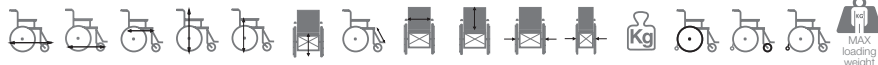









DIMENSIONS AND WEIGHT

Measures in cm



CPI00B-38								38		56						
CPI00x*-40								40		58						
CPI00x*-43								43		60,5						
CPI00x*-45	103	85	43	91	75	50	42-56	45	43	63	26	17,5	60	20	-	120
CPI00B-46								46		64						
CPI00x*-48								48		65						
CPI03x*-40								40		58						
CPI03x*-43								43		60,5						
CPI03x*-45	103	85	40	91	75	50	42-56	45	43	63	26,5	19	60	20	-	130
CPI03x*-48								48		66						
CPI03x*-50								50		68						
CPI04-40								40		58						
CPI04-43								43		60,5						
CPI04-46	103	85	40	91	75	50	42-56	46	43	64	26,5	19	60	20	-	130
CPI04-48								48		66						
CPI04-50								50		68						
CPI05-40								40		58						
CPI05-43								43		60,5						
CPI05-46	103	85	40	91	75	50	42-56	46	43	64	26,5	19	60	20	-	130
CPI05-48								48		66						
CPI05-50								50		68						

MAX loading weight

Measures in cm																
CP500x*-40								40		58						
CP500x*-43								43		61						
CP500B-45	103	75	43	91	73	50	42-56	45	43	63	26	15	30	20	-	120
CP500B-46								46		64						
CP500B-48								48		65						
CP505-40								40		58						
CP505-43								43		61						
CP505-45	103	75	43	91	73	50	42-56	45	43	63	26	15	30	20	-	130
CP505-48								48		65						
CP505-50								50		67						

* La "X" indica il colore. The dimensions may change $\pm 0,5$ cm.

16.2 Technical specifications

- **Steel frame**
- **Max weight for CP100x-xx, CP500x-xx:** 120 kg
- **Max weight for CP103x-xx, CP104-xx, CP105-xx, CP505-xx:** 130 kg
- **PVC front wheels CP100R-xx:** 20cm
- **PU front wheels CP103x-xx, CP104-xx, CP105-xx, CP500x-xx, CP505-xx):** 20cm
- **PU rear wheels CP100x-xx, CP500R-xx, CP104-xx:** 60cm PU
- **PU rear wheels CP105-xx, CP500-xx, CP505-xx:** 30cm PU
- **Fabric:** Nylon
- **Resistance to ignition:** the materials used for cover and padding have been treated with methods specified in Directive EN1021-1/2
- **Reference standards:** EN12183
- **Environmental temperature:** -20°C/+ 40°C
- **Storage:** store in a cool place, away from heat sources, such as sunlight (suggested temperature between +10°C and +40°C)

17. WARRANTY

Moretti products are guaranteed from material or manufacturing faults for 2 years from the purchasing date, except possible exclusion or restriction as follows. The warranty shall not be applied in the possible damages caused by improper use, abuse or alteration, and for the warranty will not be valid if the instructions for use are not strictly adhered to. The correct intended use is specified in this manual. Moretti is not responsible for consequent damages, personal injuries or whatever caused by or in relation to mistaken installation or improper use. Moretti warranty does not cover damages resulting from: natural disaster, not authorized maintenance or repairs, faults caused by problems on electricity supply (when necessary), use of spare parts not covered by Moretti, improper use, alteration not authorized, shipment damages (different from original Moretti shipment), or in case of insufficient maintenance as indicated in the manual. The warranty doesn't cover components subject to wear and tear during the correct use of the device.

17.1 Repairing

Warranty repair: If a Moretti item presents material or manufacturing faults during the warranty period, Moretti will confirm with customer if the fault can be cover from warranty. Moretti, at its unquestionable discretion, can repair or replace the item, by a Moretti dealer or to Moretti headquarters. Labor cost can be charged to Moretti if the repair is covered by warranty. A repair or a replacement doesn't extend the warranty.

Repair not cover by warranty: A product out of warranty can be sent after Moretti authorization. The labor and shipping costs for good out of warranty are to be paid by the customer or by the dealer. The repairs are guaranteed for 6 months from the good received.

Non defective device: The customer will be informed if, after the device return and examination, Moretti declares that the device is not faulty. In this case the good will be sent back to customer, the shipping charge will be to be paid by the customer.

17.2 Spare parts

The original Moretti spare parts are guaranteed for 6 months from the receiving date.

17.3 Exempt clauses

Moretti does not offer any other declaration, explicit or implicit warranty or conditions, including possible declarations, warranties or conditions of merchantability, fitness for a specific purpose, non infringement and non interference, all but what expressly specified in this warranty. Moretti does not guarantee the nonstop and faultless usage. The duration of possible implicit warranties which can be imposed by the law is limited by the warranty period, in the limits of law. Some states or countries don't allow limiting the implicit warranty or the exclusion or the limitation for accidental damages. In such countries, some of those exclusions or limitation may not be applied to the user. The present warranty may be modified without prior notification.



WARRANTY CERTIFICATE

Product _____

Purchased on (date) _____

Retailer _____

Address _____ Town/city _____

Sold to _____

Address _____ Town/city _____



MORETTI S.P.A.

Via Bruxelles, 3 - Melegnano 20136 Cavriaglia (Arezzo) Tel. +39 055 96 21 11

www.morettispa.com email: info@morettispa.com

MADE IN P.R.C.



MA CP100B-XX_CP100R-XX_CP103B-XX_CP103R-XX_CP104-XX_CP105-XX_CP500B-XX_CP500R-XX_CP505-XX 03 A_ES_08-2024

Sillas de ruedas Ardea One MANUAL DE INSTRUCCIONES

ÍNDICE

1. CÓDIGOS.....	PAG.3
2. INTRODUCCIÓN.....	PAG.3
3. FINALIDAD.....	PAG.3
4. DECLARACIÓN UE DE CONFORMIDAD.....	PAG.3
5. ADVERTENCIAS GENERALES.....	PAG.4
6. SÍMBOLOS.....	PAG.4
7. DESCRIPCIÓN GENERAL.....	PAG.5
7.1 Vista y lista de las partes.....	pag. 5
8. MONTAJE/DESMONTAJE.....	PAG.5
8.1 Apertura.....	pag. 5
8.2 Cierre.....	pag. 6
8.3 Montaje/desmontaje de los brazos.....	pag. 6
8.4 Montaje/desmontaje de los estribos laterales o elevables.....	pag. 6
8.5 Regulación de los estribos laterales.....	pag. 7
8.6 Regulación de los estribos elevables (OPCIÓN).....	pag. 7
8.7 Montaje/desmontaje de las ruedas traseras pequeñas (sólo para GO!).....	pag. 7
8.8 Regulación de los frenos con ruedas traseras pequeñas (sólo para GO!).....	pag. 8
8.9 Montaje/desmontaje de las ruedas traseras grandes (sólo para START/START2 y START3).....	pag. 8
8.10 Regulación de los frenos con ruedas traseras grandes (solo para START/START2 y START3).....	pag. 8
9. ANTES DE CADA USO.....	PAG.9
10. ADVERTENCIAS PARA EL USO.....	PAG.9
11. MODO DE USO.....	PAG.9
11.1 Subirse a la silla de ruedas.....	pag. 9
11.2 Bajarse de la silla de ruedas.....	pag. 9
11.3 Escalones y desniveles (consejos para afrontarlos lo mejor posible estando solos).....	pag. 9
11.4 Uso de los brazos.....	pag. 10
11.5 Uso de las ruedas con auto-empuje.....	pag. 10
11.6 Uso de las ruedas pequeñas.....	pag. 10
11.7 Uso de las ruedas pequeñas para pasos angostos (de serie en los modelos con desenganche rápido).....	pag. 10
11.8 Transporte en medios de desplazamiento.....	pag. 10
12. MANTENIMIENTO.....	PAG.11
13. LIMPIEZA Y DESINFECCIÓN.....	PAG.11
13.1 Limpieza del revestimiento y el relleno.....	pag. 11
13.2 Limpieza del bastidor y de las partes metálicas.....	pag. 11
13.3 Limpieza de las ruedas y de los frenos.....	pag. 11
13.4 Desinfección.....	pag. 11
14. CONDICIONES DE ELIMINACIÓN.....	PAG.11
15. REPUESTOS Y ACCESORIOS.....	PAG.11
16. CARACTERÍSTICAS TÉCNICAS.....	PAG.12
16.1 Medidas.....	pag. 12
16.2 Especificaciones técnicas.....	pag. 13
17. GARANTÍA.....	PAG.13
17.1 Reparaciones.....	pag. 13
17.2 Repuestos.....	pag. 14
17.3 Cláusulas exonerativas.....	pag. 14

CE Producto sanitario de clase I
REGLAMENTO (UE) 2017/745 DEL PARLAMENTO EUROPEO Y DEL
CONSEJO del 5 de abril de 2017 sobre los productos sanitarios

1. CÓDIGOS

CP100x-xx	Serie START ruedas 60 cm - Plegable auto-empuje
CP103x-xx	Serie START2 ruedas 60 cm - Plegable auto-empuje
CP104-xx	Serie START3 ruedas 60 cm - Plegable, auto-empuje, cruceta doble, agujero doble
CP105-xx	Serie START3 GO! ruedas 30 cm - Plegable, auto-empuje, cruceta doble, agujero doble
CP500x-xx	Serie GO! ruedas 30 cm - Plegable tránsito
CP505-xx	Serie GO!2 ruedas 30 cm - Plegable tránsito, cruceta doble

(x = significa que el modelo está disponible en varios colores;

xx = indica el tamaño del asiento)

2. INTRODUCCIÓN

Gracias por haber elegido la silla de ruedas **ARDEA ONE** fabricada por MORETTI S.p.A., realizada para desplazar a personas con dificultades de movimiento dentro y fuera de casa, durante viajes o en las actividades cotidianas. Este manual de instrucciones contiene algunas sugerencias que le permitirán usar correctamente el equipo que Ud. ha elegido así como valiosos consejos para su seguridad. Se aconseja leer atentamente todo el manual antes de utilizar la silla de ruedas. En caso de dudas contacte con el distribuidor, que estará en condiciones de brindarle ayuda y consejos.

Nota: Comprobar que ninguna de las partes de la silla de ruedas haya sufrido daños durante el transporte. En caso de daños, no utilizar el producto y contactar con el revendedor para más instrucciones.

3. FINALIDAD

Esta silla de ruedas está destinada al desplazamiento de personas con dificultades motoras y puede utilizarse con auto-empuje (si está dotada de ruedas traseras grandes) o con la ayuda de un operador.

En todo caso es necesaria la intervención de un operador para las distintas regulaciones.

¡ATENCIÓN!



- Está prohibido utilizar el producto con fines diferentes de aquel definido en este manual.
- Moretti S.p.A. declina toda responsabilidad respecto de los daños derivados de un uso incorrecto del producto o diferente de aquel indicado en el presente manual.
- El fabricante se reserva el derecho de aportar modificaciones al producto y a este manual sin aviso previo, con propósitos de mejora.

4. DECLARACIÓN UE DE CONFORMIDAD

MORETTI SpA declara bajo su exclusiva responsabilidad que los productos fabricados e introducidos en el mercado por la misma MORETTI S.p.A. y que forman parte de la familia de las SILLAS DE RUEDAS ARDEA ONE son conformes con las disposiciones del reglamento 2017/745 sobre los PRODUCTOS SANITARIOS del 5 de abril de 2017.

Para ello, MORETTI SpA garantiza y declara bajo su exclusiva responsabilidad los siguientes puntos:

1. Los productos en cuestión cumplen con los requisitos generales de seguridad y prestación

establecidos por el anexo I y el anexo IV del reglamento 2017/745.









2. Los productos en cuestión NO SON INSTRUMENTOS DE MEDICIÓN.
3. Los productos en cuestión NO ESTÁN DESTINADOS A INVESTIGACIONES CLÍNICAS.
4. Los productos en cuestión se comercializan en presentación NO ESTÉRIL.
5. Los productos en cuestión deben considerarse de clase I en conformidad a lo establecido en el anexo VIII del mismo Reglamento.
6. MORETTI SpA mantiene y pone a disposición de las Autoridades Competentes, por 10 años desde la fecha de fabricación del último lote, la documentación técnica que comprueba la conformidad con el reglamento 2017/745.

Nota: Los códigos completos de producto, el código de registro del fabricante (SRN), el código UDI-DI de base y eventuales referencias a normas utilizadas figuran en la Declaración de Conformidad UE que MORETTI SPA emite y pone a disposición a través de sus propios canales.

5. ADVERTENCIAS GENERALES

- Para el uso correcto del producto, leer atentamente el siguiente manual.
- Para el uso correcto del producto, consultar al médico o terapeuta.
- Mantener el producto embalado lejos de cualquier fuente de calor, ya que el embalaje es de cartón.
- La vida útil del producto depende del desgaste de las partes no reparables o sustituibles.
- Prestar siempre mucha atención a la presencia de partes móviles que podrían atrapar las manos y causar lesiones personales.
- Prestar atención especialmente si hay niños presentes.
- Para levantar correctamente la silla de ruedas es necesario cerrarla siguiendo las instrucciones de este manual y luego aferrarla por los asideros.
- No levantar la silla cómoda por sus partes móviles (brazos, respaldo, etc.), ya que podrían accidentalmente desprenderse.
- El usuario o paciente deberá señalar cualquier incidente grave ocurrido en relación con el producto al fabricante y a la autoridad competente del país miembro donde se encuentre.

6. SÍMBOLOS

	Código producto
	Identificación unívoca de productos
	Número de serie
	Marcado CE
	Fabricante
	Lote de producción
	Leer el manual de instrucciones
	Producto sanitario
	Condiciones de eliminación
	Peso máximo de carga

7. DESCRIPCIÓN GENERAL

7.1 Vista y lista de las partes

Según el modelo elegido, los elementos que componen la silla de ruedas son los siguientes:

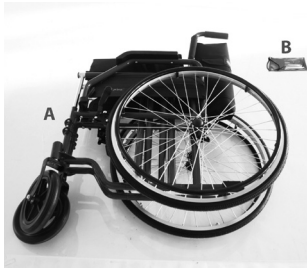

A - Bastidor base de la silla de ruedas
B - Juego de llaves para el ensamblaje

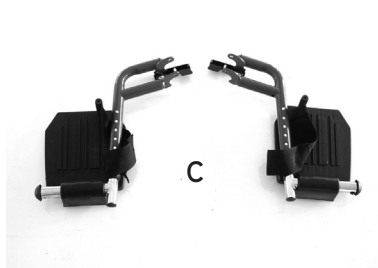

C - Estribos laterales

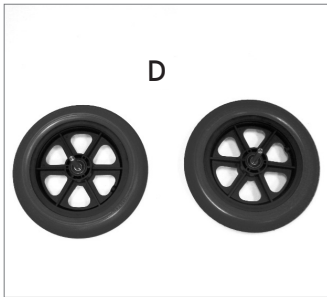

D - Ruedas traseras pequeñas
(diámetro 30 cm) modelo tránsito

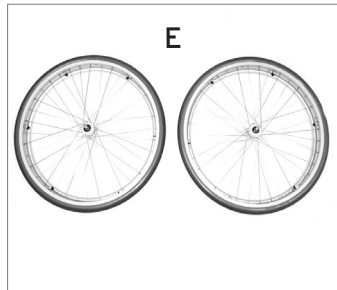

E - Ruedas traseras grandes
(diámetro 60 cm) modelo auto-empuje

8. MONTAJE/DESMONTAJE

8.1 Apertura

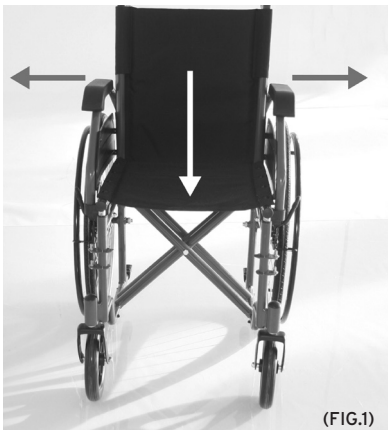

(FIG.1)

Nota: Consultar las advertencias de seguridad este manual de instrucciones.

- Aferrar los tubos de los asideros y tirar hacia el exterior presionando el asiento hacia abajo y prestando atención para mantener la silla totalmente abierta (FIG.1)

8.2 Cierre

ES

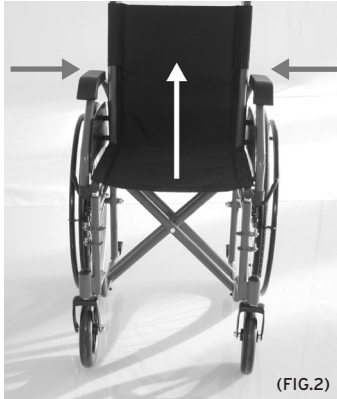

- Levantar enérgicamente el asiento y cerrar la silla de ruedas acercando los dos asideros de empuje (FIG.2)

8.3 Montaje/desmontaje de los brazos

CP100x-xx / CP103x-xx / CP104-xx / CP105-xx / CP500x-xx / CP505-xx



Imágenes ilustrativas

- Enganchar los brazos en el soporte posterior, volcarlos hacia delante y engancharlos en el soporte delantero (FIG.3)
- Para el desmontaje, presionar la palanca de desenganche delantera, volcar hacia atrás los brazos y tirar del pomo de desenganche posterior para extraerlos (FIG.4)

8.4 Montaje/desmontaje de los estribos laterales o elevables



- Para instalar los estribos laterales y elevables, alinear los orificios de los soportes con los pernos sobre el bastidor de la silla de ruedas, y girar el estribo hacia el interior engancharlo correctamente la palanca de bloqueo en el bastidor de la silla de ruedas (FIG.5)
- Para el desmontaje, desenganchar del bastidor la palanca del estribo, girarla hacia el exterior y extraerla hacia arriba

8.5 Regulación de los estribos laterales

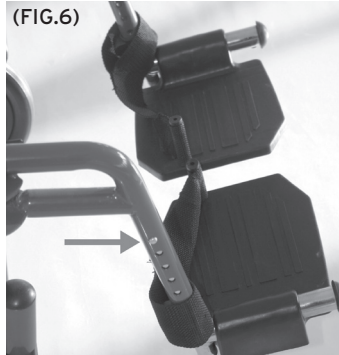

- Para regular la longitud de los estribos, desbloquear la palanca de seguridad izquierda situada en la parte inferior, presionar el pulsador con resorte, y desplazar el tubo del estribo hasta introducir nuevamente el pulsador en el orificio a la altura deseada. Bloquear nuevamente la palanca de seguridad. (FIG.6)

ES

8.6 Regulación de los estribos elevables (OPCIÓN)

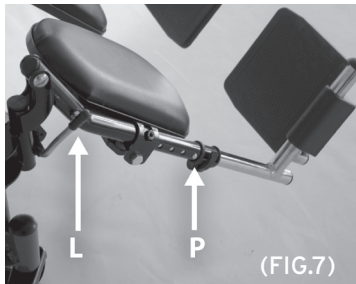

- Para regular la longitud de los estribos, desbloquear la palanca de seguridad izquierda situada en la parte inferior, presionar el pulsador con resorte, y desplazar el tubo del estribo hasta introducir nuevamente el pulsador en el orificio a la altura deseada. Bloquear nuevamente la palanca de seguridad. FIG.7 (ref.P)
- Para regular la inclinación de los estribos, accionar la palanca evidenciada en la FIG.7 (ref.L) y, una vez hallada la regulación adecuada, soltar la palanca para bloquear definitivamente los estribos.

8.7 Montaje/desmontaje de las ruedas traseras pequeñas (sólo para GO!)

Las ruedas traseras de 30 cm de diámetro se deben poner en el último orificio en la parte inferior del bastidor

Ruedas con perno fijo (sólo para GO!)



(FIG.8)

- Colocar la rueda pequeña y bloquearla con la tuerca en dotación
- Para el desmontaje, desenroscar la tuerca de fijación y extraer la rueda tirando hacia el exterior

Imagen ilustrativa

8.8 Regulación de los frenos con ruedas traseras pequeñas (sólo para GO!)

ES



(FIG.9) Imagen ilustrativa

- Con las ruedas traseras de 30 cm de diámetro, el freno se debe poner en la parte grafilada del bastidor como se ve en la (FIG.9)

Nota: regular la distancia de la zapata a la rueda de modo que cuando el freno se accione pueda ejercer una presión que bloquee la rueda con seguridad.

8.9 Montaje/desmontaje de las ruedas traseras grandes (sólo para START/START2 y START3)

Las ruedas traseras de 60 cm de diámetro se deben poner en el orificio central en el bastidor, y en el orificio superior entre los 2 que se encuentran en la START3 (CP104-xx)



(FIG.10)

En caso de ruedas con desenganche rápido (sólo para START2 y START3)

- Quitar los tapones de plástico del orificio y colocar las ruedas presionando hacia el bastidor hasta encastrar correctamente el dispositivo de bloqueo automático (FIG.10)
- Para el desmontaje, presionar el pulsador en el centro de la llanta de la rueda con el fin de soltar el bloqueo, y extraer la rueda hacia el exterior (FIG.10)

En caso de ruedas con perno fijo (sólo para START)

- Colocar la rueda grande y bloquearla con la tuerca en dotación
- Para el desmontaje, desenroscar la tuerca de fijación y extraer la rueda tirando hacia el exterior

8.10 Regulación de los frenos con ruedas traseras grandes (solo para START/START2 y START3)



(FIG.11)

- Con las ruedas traseras de 60 cm de diámetro, el freno se debe poner en la parte grafilada del bastidor como se ve en la (FIG.11), bloqueando la zapata del freno mediante los dos tornillos Allen en el soporte

Nota: Regular la distancia de la zapata a la rueda de modo que cuando el freno se accione pueda ejercer una presión que bloquee la rueda con seguridad.

9. ANTES DE CADA USO

- Verificar siempre el desgaste de las partes mecánicas para garantizar el uso seguro del producto, libre de peligros para personas y bienes
- Verificar el correcto ensamblaje del dispositivo prestando atención a la correcta colocación y bloqueo de las ruedas traseras
- Comprobar que el asiento esté totalmente abierto en posición final de bloqueo (en caso contrario, presionar el asiento con fuerza verticalmente hacia el bastidor)
- Verificar el correcto funcionamiento del freno sobre las ruedas traseras

10. ADVERTENCIAS PARA EL USO

- La silla de ruedas no se puede utilizar como asiento en vehículos motorizados
- Asegurarse siempre de que el mando del freno esté bien regulado y en buenas condiciones de funcionamiento
- Se recomienda prestar atención para evitar que los dedos queden atrapados por partes como las ruedas o los frenos durante el uso de la silla de ruedas
- Se recuerda que la temperatura de la superficie de la silla de ruedas puede aumentar si queda expuesta a fuentes de calor externas, como la luz solar

11. MODO DE USO

Nota: Consultar las advertencias generales en este manual de instrucciones.



¡ATENCIÓN!

- Subir y bajar solos de la silla de ruedas es una acción potencialmente peligrosa: hacerlo sólo si se cuenta con las condiciones físicas necesarias y teniendo mucho cuidado
- No apoyarse sobre las partes amovibles; dar preferencia al bastidor del asiento

• NO CARGAR TODO EL PESO DEL CUERPO SOBRE LOS REPOSAPIÉS DURANTE LA SUBIDA O LA BAJADA DE LA SILLA DE RUEDAS: ¡PELIGRO DE VUELCO!

11.1 Subirse a la silla de ruedas

1. Acercar la silla de ruedas al cuerpo todo lo posible
2. Bloquear los frenos de las ruedas traseras; para facilitar al máximo la subida a la silla de ruedas, se recomienda quitar el brazo del lado donde se realicen estas operaciones
3. Apoyarse en la estructura del bastidor haciendo fuerza sobre los brazos, y bajar lentamente hacia el asiento

11.2 Bajarse de la silla de ruedas

1. Acercarse todo lo posible a otro asiento donde sentarse
2. Bloquear los frenos de las ruedas traseras; para facilitar al máximo la bajada de la silla de ruedas se recomienda quitar el brazo de la silla del lado donde se realicen estas operaciones
3. Apoyar los brazos en el bastidor del otro asiento y levantarse para pasar lentamente al otro asiento

11.3 Escalones y desniveles (consejos para afrontarlos lo mejor posible estando solos)



¡ATENCIÓN!

Estas técnicas son válidas sólo para usuarios expertos de sillas de ruedas. En todos los otros casos, se recomienda hacerse ayudar por un asistente.

SUBIR

Ponerse al borde de la acera o del escalón a superar.

Equilibrar la silla sobre las ruedas traseras para levantar las ruedas delanteras lo necesario y apoyarlas sobre el obstáculo a superar. Inclinar el busto hacia delante y empujar enérgicamente hacia delante el pasamano que se encuentra sobre las ruedas traseras. Seguir empujando hasta que las ruedas traseras se suban al obstáculo.

ES

BAJAR

Para descender del desnivel, seguir el procedimiento inverso. Ubicarse con la parte trasera de la silla de ruedas delante del desnivel a superar, sujetar con fuerza el pasamano de las ruedas traseras y bajar lentamente el escalón o el obstáculo; luego equilibrar la silla de ruedas sobre las ruedas traseras para levantar ligeramente las ruedas delanteras y terminar delicadamente la bajada.



¡ATENCIÓN!

Se recomienda no utilizar esta técnica en presencia de desniveles superiores a 10 cm.

11.4 Uso de los brazos

Los brazos pueden ser sólo abatibles, sólo amovibles o bien abatibles y amovibles:

Replegar el brazo - Esta función resulta muy cómoda para subir o bajar de la silla de ruedas. Para replegar el brazo es suficiente presionar la palanca de desenganche delantera y girarlo hacia la parte posterior.

11.5 Uso de las ruedas con auto-empuje

Las ruedas traseras grandes (60 cm) sirven para conducir la silla de ruedas con auto-empuje. Empuñar el pasamano que se encuentra sobre la rueda y empujar en la dirección deseada.

11.6 Uso de las ruedas pequeñas

Las ruedas traseras pequeñas (30 cm) están destinadas a la conducción de la silla de ruedas con el auxilio de un operador, mediante las empuñaduras de los asideros posteriores de la silla de ruedas.

11.7 Uso de las ruedas pequeñas para pasos angostos (de serie en los modelos con desenganche rápido)

Este tipo de rueda sirve exclusivamente para permitir un desplazamiento breve de la silla de ruedas, para el paso por lugares muy angostos (por ejemplo, las puertas de un ascensor). Para utilizar estas ruedas es necesario levantar la silla de ruedas, extraer las ruedas traseras, empujar la silla de ruedas haciéndola apoyar sobre las ruedas pequeñas y luego volver a colocar las ruedas traseras.

11.8 Transporte en medios de desplazamiento

La silla de ruedas está diseñada para ser fácilmente transportada. Una vez desmontados los estribos y los brazos, es posible cerrarla y guardarla cómodamente, por ejemplo, en el maletero de un vehículo. Si no cabe en el maletero, ponerla sobre el asiento trasero, de manera que quede estable y no pueda resbalar y volcarse. En lo posible, bloquear la silla de ruedas con el cinturón de seguridad del vehículo.

12. MANTENIMIENTO

Los productos de la línea **ARDEA ONE** fabricados por Moretti S.p.A. que se introducen en el comercio han sido cuidadosamente controlados y provistos de marca CE. Para la seguridad del paciente y del médico se recomienda hacer controlar la idoneidad del producto al fabricante o a un laboratorio autorizado al menos cada 2 años. En caso de reparación, utilizar sólo repuestos y accesorios originales. Antes de utilizar el producto, realizar todas las verificaciones y controles sugeridos en el apartado "ANTES DE CADA USO" de este manual de instrucciones. Las sillas de ruedas **ARDEA ONE** requieren periódicamente unos pocos controles elementales de mantenimiento:

capacidad de frenado	mensual
limpieza del asiento	según la necesidad

13. LIMPIEZA Y DESINFECCIÓN

13.1 Limpieza del revestimiento y el relleno

El revestimiento y el relleno son de nailon. Se pueden limpiar con agua y jabón neutro.

13.2 Limpieza del bastidor y de las partes metálicas

Para el bastidor y las partes metálicas se puede utilizar agua y jabón neutro. Secar con un paño suave para no rayar la pintura.

13.3 Limpieza de las ruedas y de los frenos

Las ruedas se pueden limpiar con agua y jabón neutro. Prestar mucha atención al secado: podría ser muy peligroso utilizar la silla de ruedas con las ruedas todavía húmedas.

13.4 Desinfección

Si es necesario, desinfectar el producto con un detergente desinfectante común.

Nota Evitar absolutamente utilizar productos ácidos, alcalinos o solventes como acetona o diluyente.

14. CONDICIONES DE ELIMINACIÓN

No eliminar el producto junto con los desechos sólidos urbanos. Para la eliminación del producto, entregarlo en una isla ecológica municipal en vistas del posterior reciclado de los materiales.

15. REPUESTOS Y ACCESORIOS































Para conseguir repuestos y accesorios, consultar exclusivamente el catálogo general Moretti.

16. CARACTERÍSTICAS TÉCNICAS

16.1 Medidas

ES

MEDIDAS Y PESOS

Medidas en cm																
CP100B-38								38		56						
CP100x*-40								40		58						
CP100x*-43	103	85	43	91	75	50	42-56	43		60,5	26	17,5	60	20	-	120
CP100x*-45								45		63						
CP100B-46								46		64						
CP100x*-48								48		65						
CP103x*-40								40		58						
CP103x*-43								43		60,5						
CP103x*-45	103	85	40	91	75	50	42-56	45	43	63	26,5	19	60	20	-	130
CP103x*-48								48		66						
CP103x*-50								50		68						
CP104-40								40		58						
CP104-43								43		60,5						
CP104-46	103	85	40	91	75	50	42-56	46	43	64	26,5	19	60	20	-	130
CP104-48								48		66						
CP104-50								50		68						
CP105-40								40		58						
CP105-43								43		60,5						
CP105-46	103	85	40	91	75	50	42-56	46	43	64	26,5	19	60	20	-	130
CP105-48								48		66						
CP105-50								50		68						
Medidas en cm																
CP500x*-40								40		58						
CP500x*-43								43		61						
CP500x*-45	103	75	43	91	73	50	42-56	45	43	63	26	15	30	20	-	120
CP500B-46								46		64						
CP500B-48								48		65						
CP505-40								40		58						
CP505-43								43		61						
CP505-45	103	75	43	91	73	50	42-56	45	43	63	26	15	30	20	-	130
CP505-48								48		65						
CP505-50								50		67						

* La «x» indica el color. Las medidas pueden variar en $\pm 0,5$ cm

16.2 Especificaciones técnicas

- Bastidor de acero
- Capacidad máx. CP100x-xx, CP500x-xx: 120 kg
- Capacidad máx. CP103x-xx, CP104-xx, CP105-xx, CP505-xx: 130 kg
- Ruedas delanteras de PVC diámetro 20 cm en CP100x-xx
- Ruedas delanteras de PU diámetro 20 cm en CP103x-xx, CP104-xx, CP105-xx, CP500x-xx, CP505-xx
- Ruedas traseras de PU diámetro 60 cm en CP100x-xx, CP103x-xx, CP104-xx

- **Ruedas traseras de PU diámetro 30 cm en CP105-xx, CP500x-xx, CP505-xx**
- **Asiento, respaldo y revestimiento acolchado de brazos de nailon**
- **Resistencia al encendido: Los materiales utilizados para el revestimiento y el tapizado han sido puestos a prueba con métodos especificados en la norma EN1021-1/2**
- **Normas de referencia: EN 12183**
- **Temperatura del ambiente operativo: -20 C° / + 40 C°**
- **Conservación recomendada: Conservar en un lugar fresco y seco y siempre lejos de fuentes de calor directas como la luz solar. (temperatura recomendada entre +10 C° / + 40 C°)**

17. GARANTÍA

Todos los productos Moretti tienen una garantía de 2 años desde la fecha de venta por defectos de fabricación o de material, sin perjuicio de eventuales exclusiones y de las limitaciones especificadas a continuación. La garantía no se aplica en caso de daños causados por uso inadecuado, abusos, alteraciones y en caso de que no se respeten las instrucciones de uso. La finalidad correcta del producto está indicada en el manual de instrucciones. Moretti no se hace responsable de daños, lesiones personales u otras consecuencias derivadas de errores de instalación y de un uso del producto no conforme a las instrucciones de los manuales de instalación, montaje y uso. Moretti no garantiza los productos Moretti por daños o defectos en las condiciones siguientes: calamidades, operaciones de mantenimiento o reparación no autorizadas, daños causados por la alimentación eléctrica (si está prevista), uso de piezas no suministradas por Moretti, incumplimiento de las instrucciones de uso, modificaciones no autorizadas, daños durante el envío (diferente del envío original de Moretti), falta del mantenimiento indicado por el manual. No están cubiertas por la garantía piezas sujetas a deterioro si el daño es causado por el uso normal del producto.

17.1 Reparaciones

Reparación en garantía: Si un producto Moretti presenta defectos de material o de fabricación durante el período de garantía, Moretti evaluará con el cliente si el defecto del producto está cubierto por la garantía. Moretti a su discreción puede sustituir o reparar el artículo en garantía en la dirección de un revendedor Moretti especificado o en su propia sede. Los costes de mano de obra para la reparación del producto pueden estar a cargo de Moretti si se determina que la reparación está cubierta por la garantía. Una reparación o sustitución no renueva ni prorroga la garantía.

Reparación de un producto no cubierto por la garantía: Un producto no cubierto por la garantía podrá ser devuelto para la reparación sólo con la autorización previa del servicio Clientes de Moretti. Los costes de mano de obra y envío relativos a una reparación no cubierta por la garantía estarán totalmente a cargo del cliente o del revendedor. Las reparaciones de productos no cubiertos por la garantía tienen una garantía de 6 (seis) meses desde la fecha de entrega del producto reparado.

Productos no defectuosos: Tras la evaluación y la prueba de un producto devuelto, Moretti notificará al cliente en el caso de que el producto no resulte defectuoso. El producto será devuelto al cliente y estarán a su cargo los costes de devolución.

17.2 Repuestos

Los repuestos originales Moretti tienen una garantía de 6 (seis) meses desde la fecha de entrega del repuesto.

17.3 Cláusulas exonerativas

Más allá de las especificaciones de esta garantía y dentro de los límites de ley, Moretti no ofrece ninguna otra declaración, garantía o condición expresa o implícita con respecto a la aptitud para

la comercialización, la idoneidad para fines particulares, la no-violación y la no-interferencia. Moretti no garantiza que el uso del producto Moretti no pueda presentar interrupciones o errores. La duración de eventuales garantías implícitas que puedan ser impuestas por normas de ley se limita al período de garantía conforme a los límites de ley. Algunos estados o países no permiten limitaciones de la duración de la garantía implícita o la exclusión o limitación de daños accidentales o indirectos en relación con productos para los consumidores. En dichos estados y países, algunas exclusiones o limitaciones de esta garantía podrían no aplicarse al usuario. La presente garantía está sujeta a variaciones sin aviso previo.

ES



CERTIFICADO DE GARANTÍA

Producto _____

Fecha de compra _____

Distribuidor _____

Calle _____ **Localidad** _____

Vendido a _____

Calle _____ **Localidad** _____



Via Bruxelles, 3 - Melegnano 20122 Cavriaglia (Arezzo) Tel. +39 055 96 21 11

www.morettispa.com email: info@morettispa.com

MADE IN P.R.C.



Cadeiras de rodas Ardea One **MANUAL DE INSTRUÇÕES**

ÍNDICE

1. CÓDIGOS.....	PAG.3
2. INTRODUÇÃO	PAG.3
3. UTILIZAÇÃO PREVISTA.....	PAG.3
4. DECLARAÇÃO DE CONFORMIDADE UE	PAG.3
5. AVISOS GERAIS	PAG.4
6. SIMBOLOGIA UTILIZADA	PAG.4
7. DESCRIÇÃO GERAL	PAG.5
7.1 Vista e lista das peças	pag. 5
8. MONTAGEM/DESMONTAGEM.....	PAG.5
8.1 Abertura	pag. 5
8.2 Fecho	pag. 6
8.3 Montagem/desmontagem dos apoios de braços.....	pag. 6
8.4 Montagem/desmontagem dos apoios de pés laterais ou elevatórios	pag. 6
8.5 Regulação dos apoios de pés laterais	pag. 7
8.6 Regulação dos apoios de pés elevatórios (OPCIONAL)	pag. 7
8.7 Montagem/desmontagem das rodas traseiras pequenas (apenas para mod. GO!)	pag. 7
8.8 Regulação dos travões com rodas traseiras pequenas (apenas para mod. GO!)	pag. 8
8.9 Montagem/desmontagem das rodas traseiras grandes (apenas para modelos START/START2 e START3).....	pag. 8
8.10 Regulação dos travões com rodas traseiras grandes (apenas para modelos START/START2 e START3).....	pag. 8
9. ANTES DA UTILIZAÇÃO	PAG.9
10. AVISOS DE UTILIZAÇÃO	PAG.9
11. MODO DE UTILIZAÇÃO.....	PAG.9
11.1 Sentar-se na cadeira de rodas.....	pag. 9
11.2 Sair da cadeira de rodas.....	pag. 9
11.3 Degraus e desníveis (conselhos sobre a melhor forma de vencer estes obstáculos por si só).....	pag. 9
11.4 Utilização dos apoios de braços.....	pag. 10
11.5 Utilização das rodas de autopropulsão	pag. 10
11.6 Utilização das rodas pequenas	pag. 10
11.7 Utilização de rodas pequenas para passagens estreitas (de série nos modelos com desengate rápido)	pag. 10
11.8 Transporte em meios de transporte	pag. 10
12. MANUTENÇÃO	PAG.11
13. LIMPEZA E DESINFEÇÃO.....	PAG.11
13.1 Limpeza dos revestimentos e estofos	pag. 11
13.2 Limpeza do quadro e das peças metálicas	pag. 11
13.3 Limpeza das rodas e dos travões.....	pag. 11
13.4 Desinfecção	pag. 11
14. CONDIÇÕES DE ELIMINAÇÃO	PAG.11
15. PEÇAS DE REPOSIÇÃO E ACESSÓRIOS	PAG.11
16. CARACTERÍSTICAS TÉCNICAS	PAG.12
16.1 Dimensões.....	pag. 12
16.2 Especificações técnicas.....	pag. 13
17. GARANTIA.....	PAG.13
17.1 Reparações	pag. 13
17.2 Peças de reposição.....	pag. 14
17.3 Cláusulas de exoneração	pag. 14

CE Dispositivo médico de classe I
 REGULAMENTO (UE) 2017/745 DO PARLAMENTO EUROPEU E DO
 CONSELHO, de 5 de abril de 2017 relativo aos dispositivos médicos

1. CÓDIGOS

CP100B-xx	Série START com rodas de 60 cm - Dobrável de autopropulsão
CP100R-xx	Série START com rodas de 60 cm - Dobrável de autopropulsão
CP103R-xx	Série START2 com rodas de 60 cm - Dobrável de autopropulsão
CP103B-xx	Série START2 com rodas de 60 cm - Dobrável de autopropulsão
CP104-xx	Série START3 com rodas de 60 cm - Dobrável de autopropulsão, dupla cruzeta, duplo furo
CP105-xx	Série START3 GO! com rodas de 30 cm - Dobrável trânsito, dupla cruzeta, duplo furo
CP500B-xx	Série GO! com rodas de 30 cm - Dobrável trânsito
CP500R-xx	Série GO! com rodas de 30 cm - Dobrável trânsito
CP505-xx	Série GO!2 com rodas de 30 cm - Dobrável trânsito, dupla cruzeta

(R = vermelho; B = azul; xx = indica as medidas de assento disponíveis, por exemplo. 40-43-45-48-50 cm, 38 e 46 cm apenas para a cor azul)

2. INTRODUÇÃO

Obrigado por ter escolhido uma cadeira de rodas **ARDEA ONE** by Moretti S.p.A., concebida para a deslocação de pessoas com dificuldades de mobilidade, tanto dentro como fora de casa, em viagens ou durante simples atividades do dia a dia. Este manual de utilização contém pequenas sugestões para uma utilização correta do auxiliar escolhido por si e conselhos preciosos para a sua segurança. Antes de utilizar a cadeira de rodas, é aconselhável ler com atenção o presente manual na íntegra. Em caso de dúvidas, queira contactar o revendedor, que o saberá ajudar e aconselhar corretamente.

Nota: certifique-se de que nenhuma parte da cadeira de rodas sofreu danos durante o transporte. Em caso de danos, não utilize o produto e contacte o revendedor para obter instruções.

3. UTILIZAÇÃO PREVISTA

Esta cadeira de rodas destina-se à mobilidade de pessoas com dificuldades de locomoção e pode ser utilizada por autopropulsão (se equipada com rodas traseiras grandes) ou mediante a ajuda de um operador.

De qualquer modo, é necessária a intervenção de um operador para efetuar os vários ajustes necessários.

ATENÇÃO!



- É proibido utilizar este dispositivo para fins diferentes dos definidos no manual.
- A Moretti S.p.A. não se responsabiliza por danos resultantes do uso indevido do dispositivo ou de uma utilização diferente da indicada no presente manual.
- O fabricante reserva-se o direito de efetuar alterações no dispositivo e no seguinte manual sem aviso prévio, para melhorar as suas características.

4. DECLARAÇÃO DE CONFORMIDADE UE

A MORETTI SpA declara, sob a sua exclusiva responsabilidade, que os produtos fabricados e comercializados pela MORETTI S.p.A. e fazendo parte da família de CADEIRAS DE RODAS ARDEA ONE estão em conformidade com as disposições aplicáveis do regulamento 2017/745, de 5 de abril de 2017, relativo a DISPOSITIVOS MÉDICOS.

Para o efeito, a MORETTI SpA garante e declara, sob a sua exclusiva responsabilidade, o seguinte:

1. Os dispositivos em objeto satisfazem os requisitos gerais de segurança e desempenho do anexo

I do Regulamento 2017/745, conforme previsto no anexo IV do regulamento supracitado.

2. Os dispositivos em objeto NÃO SÃO INSTRUMENTOS DE MEDIÇÃO.
3. Os dispositivos em objeto NÃO SE DESTINAM A ESTUDOS CLÍNICOS.
4. Os dispositivos em objeto são comercializados em embalagens NÃO ESTÉREIS.
5. Os dispositivos em objeto devem ser considerados como pertencendo à classe I, em conformidade com as disposições do anexo VIII do regulamento supracitado.
6. A MORETTI SpA conserva e coloca à disposição das autoridades competentes, durante um prazo mínimo de 10 anos a partir da data de fabrico do último lote, a documentação técnica que comprova a conformidade com o Regulamento 2017/745.

PT

Nota: Os códigos completos do produto, o código de registo do fabricante (SRN), o código UDI-DI de base e eventuais referências às normas utilizadas são indicados na Declaração de Conformidade UE emitida pela MORETTI SPA e disponibilizada através dos canais apropriados.

5. AVISOS GERAIS

- Para uma utilização correta do dispositivo, consulte o com atenção o seguinte manual.
- Para uma utilização correta do dispositivo, consulte sempre o seu médico ou terapeuta.
- Mantenha o produto embalado afastado de qualquer fonte de calor, pois a embalagem é de cartão.
- A vida útil do dispositivo é determinada pelo desgaste das peças que não podem ser reparadas e/ou substituídas.
- Preste sempre muita atenção à presença de peças móveis que possam causar entalamento dos membros e lesões pessoais.
- Preste sempre atenção à presença de crianças.
- Para levantar corretamente a cadeira de rodas, tem de a fechar de acordo com as instruções do presente manual e, em seguida, segurá-la pelas pegas.
- Não levante a cadeira de rodas segurando-a pelas peças amovíveis, pois podem soltar-se acidentalmente durante a elevação.
- O utilizador e/ou o paciente deve informar o fabricante e a autoridade competente do estado-membro onde se encontra sobre qualquer acidente grave que ocorra com o dispositivo.

6. SIMBOLOGIA UTILIZADA

	Código do produto
	Identificador exclusivo do dispositivo
	Número de série
	Marca CE
	Fabricante
	Lote de produção
	Ler o manual de instruções
	Dispositivo médico
	Condições de eliminação
	Peso máx. suportado

7. DESCRIÇÃO GERAL

7.1 Vista e lista das peças

Consoante o modelo de cadeira de rodas que escolher, são estes os elementos que a compõem:



A - Quadro de base da cadeira de rodas
B - Jogo de chaves para a montagem



C - Apoios de pés laterais

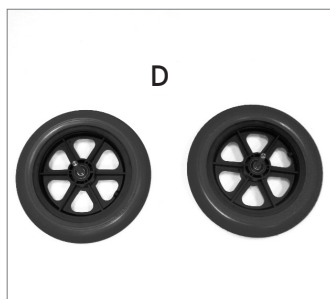

D - Rodas traseiras pequenas
(30 cm de diâmetro) modelo de trânsito

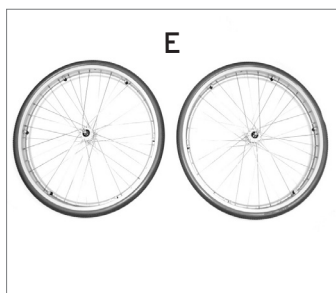

E - Rodas traseiras grandes
(60 cm de diâmetro) modelo de autopropulsão

8. MONTAGEM/DESMONTAGEM

8.1 Abertura



Nota: consulte os avisos sobre segurança do presente manual de instruções.

- Agarre nos tubos das pernas e puxe para fora, pressionando o assento para baixo e certificando-se de que a cadeira de rodas está completamente aberta (FIG.1).

8.2 Fecho

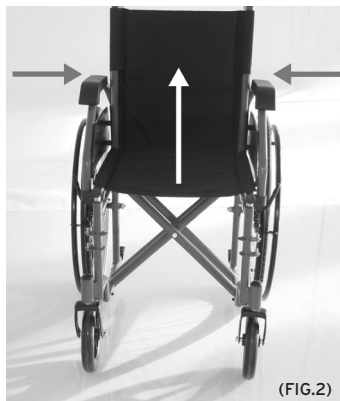

- Levante vigorosamente o assento e feche a cadeira de rodas, reaproximando as duas pegas de empurrar (FIG.2).

PT

8.3 Montagem/desmontagem dos apoios de braços

CP100B-xx / CP100R-xx / CP103R-xx / CP104-xx / CP105-xx / CP500B-xx / CP500R-xx / CP505-xx



Imagens para fins ilustrativos

- Introduza os apoios de braços no respetivo engate traseiro, dobre-os para a frente e encaixe-os também no suporte dianteiro (FIG.3).
- Para a desmontagem, carregue na patilha de desengate dianteira, rebata os apoios de braços para trás e puxe o manípulo de desengate traseiro para os extrair (FIG.4).

8.4 Montagem/desmontagem dos apoios de pés laterais ou elevatórios



- Para montar os apoios de pés laterais e elevatórios, alinhe os furos dos suportes com os respetivos pernos do quadro da cadeira de rodas e, em seguida, rode o apoio de pés para dentro, fazendo com que a patilha de bloqueio no quadro da cadeira de rodas encaixe corretamente (FIG.5).
- Para a desmontagem, solte a patilha do apoio de pés do quadro da cadeira de rodas, rode o apoio para fora e extraia-o, puxando para cima.

8.5 Regulação dos apoios de pés laterais

(FIG.6)

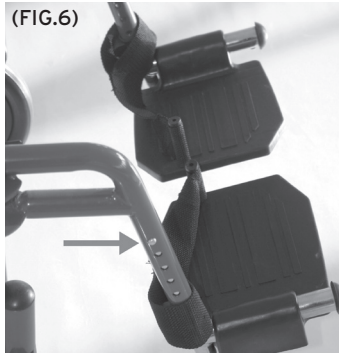

- Para regular o comprimento dos apoios de pés, desbloqueie a alavanca de segurança esquerda da parte inferior e, em seguida, prima o botão de mola e faça deslizar o tubo do apoio de pés até que o botão volte a encaixar no furo pretendido. Em seguida, bloqueie novamente a alavanca de segurança. (FIG.6)

PT

8.6 Regulação dos apoios de pés elevatórios (OPCIONAL)

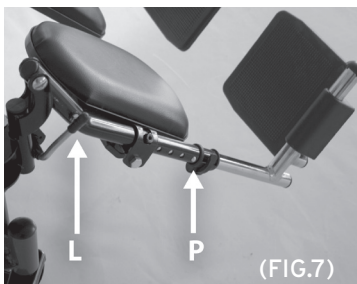

- Para regular o comprimento dos apoios de pés, desbloqueie a alavanca de segurança esquerda da parte inferior e, em seguida, prima o botão de mola e faça deslizar o tubo do apoio de pés até que o botão volte a encaixar no furo pretendido. Em seguida, bloqueie novamente a alavanca de segurança. FIG.7 (ref.P)
- Para regular a inclinação dos apoios de pés, acione a patilha realçada na FIG.7 (ref.L) e, após ter encontrado a posição certa, liberte-a para bloquear definitivamente os apoios de pés.

8.7 Montagem/desmontagem das rodas traseiras pequenas (apenas para mod. GO!)

As rodas traseiras com 30 cm de diâmetro devem ser posicionadas no último furo da parte inferior do quadro.



(FIG.8)

Rodas com perno fixo (apenas para mod. GO!)

- Introduza a roda pequena e bloqueie-a com a porca fornecida.
- Para a desmontagem, desaperte a porca de fixação e retire a roda, puxando-a para fora.

Imagem para fins ilustrativos

8.8 Regulação dos travões com rodas traseiras pequenas (apenas para mod. GO!)



PT

- Com rodas traseiras com 30 cm de diâmetro, o travão deve ser colocado na parte do quadro conforme se pode ver na (fig.9).

Nota: regule a distância da corrediça em relação à roda para que, quando aplica o travão, possa exercer pressão suficiente para bloquear a roda com total segurança.

(FIG.9) Imagem para fins ilustrativos

8.9 Montagem/desmontagem das rodas traseiras grandes (apenas para modelos START/START2 e START3)

As rodas traseiras com 60 cm de diâmetro devem ser colocadas no furo central do quadro e no furo superior entre os 2 presentes na START3 (CP104-xx).



(FIG.10)

No caso de rodas com desengate rápido (apenas para modelos START2 e START3)

- Retire as tampas de plástico do furo e insira as rodas, pressionando em direção ao quadro até encaixar corretamente o dispositivo de bloqueio automático (FIG.10).
- Para a desmontagem, basta carregar no botão que se encontra no centro da jante da roda para libertar o bloqueio e extrair a roda (FIG.10).

No caso de rodas com perno fixo (apenas para mod. START)

- Introduza a roda grande e bloqueie-a com a porca fornecida.
- Para a desmontagem, desaperte a porca de fixação e retire a roda, puxando-a para fora.

8.10 Regulação dos travões com rodas traseiras grandes (apenas para modelos START/START2 e START3)



(FIG.11)

- Com as rodas traseiras com 60 cm de diâmetro, o travão deve ser posicionado na parte serrilhada do quadro, conforme ilustrado na (FIG.11), bloqueando a corrediça do travão através dos dois parafusos Allen do suporte.

Notas: regule a distância da corrediça em relação à roda para que, quando aplica o travão, possa exercer pressão suficiente para bloquear a roda com total segurança

9. ANTES DA UTILIZAÇÃO

- Certifique-se de que as peças mecânicas não apresentam vestígios de desgaste, para garantir a utilização do dispositivo em total segurança para pessoas e objetos.
- Certifique-se da montagem correta do dispositivo, com particular atenção para a introdução correta das rodas traseiras.
- Verifique se o assento está completamente aberto, na posição final de bloqueio (caso contrário, prima com força o assento para baixo em direção ao quadro).
- Certifique-se do funcionamento correto do travão das rodas traseiras.

10. AVISOS DE UTILIZAÇÃO

- A cadeira de rodas não pode ser utilizada como cadeira de veículos a motor.
- Certifique-se sempre de que o comando do travão está bem regulado e a funcionar corretamente.
- Quando se utiliza a cadeira de rodas, é necessário ter cuidado para não trilhar os dedos em certas peças, como as rodas ou os travões.
- De notar que a temperatura da superfície da cadeira de rodas pode aumentar quando exposta a fontes de calor externas, como a luz solar.

11. MODO DE UTILIZAÇÃO

Nota: consulte os avisos gerais do presente manual de instruções



ATENÇÃO!

- Transferir-se de e para a cadeira sem ajuda é uma operação potencialmente perigosa: faça-o apenas se fisicamente capaz e com muita cautela.
- Não se apoie nas partes amovíveis, de preferência, apoie-se na estrutura do assento.

AO SENTAR-SE OU SAIR DA CADEIRA DE RODAS, NUNCA COLOQUE O SEU PESO SOBRE OS APOIOS DOS PÉS, POIS EXISTE RISCO DE CAPOTAMENTO!

11.1 Sentar-se na cadeira de rodas

1. Aproxime a cadeira de rodas o mais possível, de modo a ficar posicionada ao seu lado.
2. Bloqueie os travões da roda traseira. Para facilitar ao máximo a transferência para a cadeira de rodas, recomendamos que retire o apoio de braços do lado por onde pretende passar.
3. Apoie-se na estrutura do quadro fazendo força com os braços e sente-se lentamente no assento.

11.2 Sair da cadeira de rodas

1. Aproxime-se o máximo possível de outro assento.
2. Bloqueie os travões da roda traseira. Para facilitar ao máximo a saída da cadeira de rodas, recomendamos que retire o apoio de braços do lado por onde pretende passar.
3. Apoie os braços na estrutura do assento para o qual pretende transferir-se e, levantando-se, deixe-se escorregar lentamente para este.

11.3 Degraus e desníveis (conselhos sobre a melhor forma de vencer estes obstáculos por si só)



ATENÇÃO!

Estas técnicas são válidas apenas para utilizadores experientes de cadeiras de rodas. Em todos os outros casos, é recomendável solicitar ajuda a um assistente!

SUBIR

Coloque-se junto à berma do passeio ou ao degrau que pretende subir.

Equilibre a cadeira de rodas sobre as rodas traseiras de modo a elevar as rodas dianteiras o suficiente para as apoiar no obstáculo que pretende transpor. Incline o tronco para a frente e empurre com força para a frente o corrimão presente nas rodas traseiras. Continue a empurrar até que as rodas traseiras passem por cima do obstáculo.

PT

DESCER

Para descer o desnível, efetue o procedimento inverso. Posicione-se com a parte traseira da cadeira de rodas em frente do desnível que pretende transpor, segure firmemente no corrimão das rodas traseiras e desça lentamente o degrau ou obstáculo; em seguida, equilibre a cadeira de rodas sobre as rodas traseiras, de modo a elevar ligeiramente as rodas dianteiras e terminar a descida suavemente.



ATENÇÃO!

É recomendável não utilizar esta técnica se o desnível for superior a 10 cm!

11.4 Utilização dos apoios de braços

Os apoios de braços podem ser rebatíveis, amovíveis ou rebatíveis e amovíveis:

Rebater para trás o apoio de braços - Esta função é muito prática para entrar ou sair da cadeira de rodas. Para rebater o apoio de braço, basta premir a patilha de desengate dianteira e rodá-lo para trás.

11.5 Utilização das rodas de autopropulsão

As rodas traseiras grandes (60 cm) permitem conduzir a cadeira de rodas quando esta é autopropulsada. Para o efeito, segure no corrimão da roda e empurre-o na direção pretendida.

11.6 Utilização das rodas pequenas

As rodas traseiras pequenas (30 cm) permitem conduzir a cadeira de rodas assistida pelo operador, utilizando os punhos das pegas da cadeira de rodas.

11.7 Utilização de rodas pequenas para passagens estreitas (de série nos modelos com desengate rápido)

Este tipo de rodas só é utilizado para permitir a deslocação da cadeira de rodas durante um curto período de tempo, para passar por espaços particularmente estreitos (por exemplo, portas de elevadores). Para utilizar estes rodízios, é necessário levantar a cadeira de rodas para retirar as rodas traseiras, empurrar a cadeira de rodas de modo a que fique apoiada nos pequenos rodízios e voltar a montar as rodas traseiras.

11.8 Transporte em meios de transporte

A cadeira de rodas foi criada para poder ser transportada facilmente. Uma vez desmontados os apoios de pés e os apoios de braços, pode ser fechada e arrumada comodamente, por exemplo, na mala de um automóvel. Se a falta de espaço não o permitir, coloque a cadeira de rodas à frente do banco traseiro, para a manter estável e evitar que tombe ou escorregue. Se possível, fixe a cadeira de rodas com o cinto de segurança do veículo.

12. MANUTENÇÃO

Os dispositivos da linha **ARDEA ONE** by Moretti S.p.A. , no momento da colocação no mercado, são cuidadosamente controlados e identificados com a marca CE. Para a segurança do paciente e do médico, é recomendável solicitar a verificação da adequação ao uso do produto pelo fabricante ou por um laboratório autorizado, pelo menos todos os 2 anos. Em caso de reparação, devem ser utilizadas apenas peças de reposição e acessórios originais. Antes de utilizar o dispositivo, efetue todas as verificações e controlos sugeridos na secção “ANTES DA UTILIZAÇÃO” do presente manual de instruções. As cadeiras de rodas **ARDEA ONE** requerem apenas as intervenções elementares de manutenção periódica indicadas de seguida:

capacidade de travagem	mensal
limpeza do assento	conforme necessário

13. LIMPEZA E DESINFEÇÃO

13.1 Limpeza dos revestimentos e estofos

Os revestimentos e estofos são feitos de nylon. Podem ser limpos com água e sabão neutro.

13.2 Limpeza do quadro e das peças metálicas

Também se pode utilizar água e sabão neutro para limpar o quadro e as peças metálicas e, em seguida, secar com um pano macio para não riscar a pintura do quadro.

13.3 Limpeza das rodas e dos travões

As rodas também podem ser limpas com água e sabão neutro. Tenha muito cuidado ao secar: pode ser muito perigoso utilizar a cadeira de rodas com as rodas ainda molhadas.

13.4 Desinfecção

Se for necessário efetuar a desinfecção do produto, utilize um detergente desinfetante comum.

Nota: evite absolutamente a utilização de produtos ácidos, alcalinos ou solventes, como por exemplo, acetona ou diluente.

14. CONDIÇÕES DE ELIMINAÇÃO

Em caso de eliminação do dispositivo, nunca utilize os sistemas normais de eliminação de resíduos sólidos urbanos. É recomendável eliminar o dispositivo utilizando as ilhas ecológicas municipais comuns previstas para as operações de reciclagem de materiais usados.

15. PEÇAS DE REPOSIÇÃO E ACESSÓRIOS

Para informações sobre peças de reposição e acessórios, consulte exclusivamente o catálogo geral da Moretti.

16. CARACTERÍSTICAS TÉCNICAS

16.1. Dimensões

DIMENSÕES E PESOS

Medidas em cm											Kg					
CP100B-38								38			56					
CP100x*-40								40			58					
CP100x*-43	103	85	43	91	75	50	42-56	43	43	60,5	26	17,5	60	20	-	120
CP100x*-45								45			63					
CP100B*-46								46			64					
CP100x*-48								48			65					
CP103x*-40								40			58					
CP103x*-43								43			61					
CP103x*-45	103	85	40	91	75	50	42-56	45	43	63	26,5	19	60	20	-	130
CP103x*-48								48			66					
CP103x*50								50			68					
CP104-40								40			58					
CP104-43								43			60,5					
CP104-46	103	85	40	91	75	50	42-56	46	43	64	26,5	19	60	20	-	130
CP104-48								48			66					
CP104-50								50			68					
CP105-40								40			58					
CP105-43								43			60,5					
CP105-46	103	85	40	91	75	50	42-56	46	43	64	26,5	19	60	20	-	130
CP105-48								48			66					
CP105-50								50			68					

Medidas em cm											Kg					
CP500x*-40								40			58					
CP500x*-43								43			61					
CP500x*-45	103	75	43	91	73	50	42-56	45	43	63	26	15	30	20	-	120
CP500B-46								46			64					
CP500B-48								48			65					
CP505-40								40			58					
CP505-43								43			61					
CP505-45	103	75	43	91	73	50	42-56	45	43	63	26	15	30	20	-	130
CP505-48								48			65					
CP505-50								50			67					

* O "X" indica a cor. As medidas podem variar em $\pm 0,5$ cm

16.2 Especificações técnicas

• Quadro de aço

• Carga máx. para CP100x-xx, CP500x-xx: 120 kg

• Carga máx. para CP103x-xx, CP104-xx, CP105-xx, CP505-xx: 130 kg

• Rodas dianteiras de PVC com 20 cm de diâmetro para CP100x-xx

• Rodas dianteiras de PU com 20 cm de diâmetro para CP103x-xx, CP104-xx, CP105-xx, CP500x-xx, CP505-xx

- Rodas traseiras de PU com 60 cm de diâmetro para CP100x-xx, CP103x-xx, CP104-xx
- Rodas traseiras de PU com 30 cm de diâmetro para CP105-xx, CP500x-xx, CP505-xx
- Assento, costas e revestimento dos estofos dos apoios de braços de nylon
- Resistência à ignição: os materiais utilizados no revestimento e nos estofos foram submetidos a ensaios utilizando os métodos especificados na norma EN1021-1/2
- Normas de referência: EN 12183
- Temperatura ambiente de utilização: -20 °C/+40 °C
- Armazenamento recomendado: conservar em local fresco e seco e sempre afastada de fontes de calor diretas, como a luz solar. (Temperatura recomendada entre +10 °C/+40 °C)

PT

17. GARANTIA

Todos os produtos Moretti estão garantidos contra defeitos de material ou fabrico por um período de 2 (dois) anos a partir da data de venda do produto, salvo em caso de eventuais exclusões e limitações especificadas de seguida. Esta garantia não é válida em caso de uso indevido, abuso ou alteração do produto e por não observância das instruções de utilização. A finalidade correta do produto é indicada no manual de utilização. A Moretti não se responsabiliza por danos, lesões pessoais ou outros incidentes decorrentes da instalação e/ou utilização do aparelho de forma não totalmente conforme com as instruções contidas nos manuais de instalação, montagem e utilização. A Moretti não garante os produtos Moretti contra danos ou defeitos nas seguintes situações: catástrofes naturais, operações de manutenção ou reparação não autorizadas, danos decorrentes de problemas de alimentação elétrica (se prevista), utilização de peças ou componentes não fornecidos pela Moretti, não cumprimento das diretrizes e instruções de utilização, alterações não autorizadas, danos de transporte (diferente do transporte original da Moretti) ou decorrentes da não execução da manutenção conforme indicado no manual. Não estão cobertos pela presente garantia os componentes sujeitos a desgaste se o dano for imputado a uma utilização normal do produto.

17.1 Reparações

Reparação ao abrigo da garantia: Se um produto Moretti apresentar defeitos de material ou fabrico durante o período de garantia, a Moretti deve avaliar com o cliente se o defeito do produto está coberto pela garantia. A Moretti, a seu exclusivo critério, pode substituir ou reparar o artigo ao abrigo da garantia, junto de um revendedor Moretti designado ou na sua própria sede. Os custos da mão de obra relacionada com a reparação do produto podem ser suportados pela Moretti caso se determine que a reparação está abrangida pela garantia. A reparação ou substituição não implica uma renovação ou prorrogação da garantia.

Reparação de um produto não coberto pela garantia: Um produto não coberto pela garantia só pode ser devolvido para reparação após ter recebido autorização prévia do serviço de apoio ao cliente da Moretti. Os custos da mão de obra e do transporte relacionados com uma reparação não coberta pela garantia serão suportados na totalidade pelo cliente ou pelo revendedor. As reparações em produtos não cobertos pela garantia são garantidas por 6 (seis) meses a partir do dia de receção do produto reparado.

Produtos sem defeito: O cliente será avisado se, depois de ter analisado e testado um produto devolvido, a Moretti concluir que o produto não apresenta qualquer defeito. O produto será devolvido ao cliente, que terá suportar os portes da devolução.

17.2 Peças de reposição

As peças de reposição originais da Moretti têm garantia de 6 (seis) meses a partir do dia de receção da peça.

17.3 Cláusulas de exoneração

Exceto conforme expressamente especificado na presente garantia e dentro dos limites da lei, a Moretti não oferece nenhuma declaração, garantia ou condição, expressa ou implícita, incluindo

eventuais declarações, garantias ou condições de comerciabilidade, adequabilidade a um determinado fim, não violação e não interferência. A Moretti não garante que o funcionamento do produto Moretti seja ininterrupto ou sem erros. A duração de eventuais garantias implícitas que possam ser impostas por lei está limitada ao período de garantia, nos limites da legislação em vigor. Alguns estados ou países não permitem limitações à duração de uma garantia implícita ou a exclusão ou limitação de danos acidentais ou indiretos em relação a produtos para consumidores. Nesses estados ou países, algumas exclusões ou limitações desta garantia podem não se aplicar ao utilizador. A presente garantia está sujeita a alterações sem aviso prévio.



PT

CERTIFICADO DE GARANTIA

Produto _____

Compra em data de _____

Revendedor _____

Rua _____ Localidade _____

Venda em _____

Rua _____ Localidade _____



Via Bruxelles, 3 - Melegnano 20122 Cavriago (Arezzo) Tel. +39 055 96 21 11

www.morettispa.com email: info@morettispa.com

MADE IN P.R.C.



Invalidní vozíky Ardea One NÁVOD K POUŽITÍ

OBSAH

1. KÓDY	PAG.3
2. ÚVOD	PAG.3
3. URČENÉ POUŽITÍ	PAG.3
4. EU PROHLÁŠENÍ O SHODĚ	PAG.3
5. VŠEOBECNÁ VAROVÁNÍ	PAG.4
6. POUŽITÉ SYMBOLY	PAG.4
7. VŠEOBECNÝ POPIS	PAG.5
7.1 Pohled na jednotlivé součásti a jejich seznam	pag. 5
8. MONTÁŽ/DEMONTÁŽ	PAG.5
8.1 Otevření	pag. 5
8.2 Zavření	pag. 6
8.3 Instalace/demontáž loketních opěrek	pag. 6
8.4 Instalace/demontáž bočních nebo zvedatelných plošin.....	pag. 6
8.5 Nastavení bočních plošin	pag. 7
8.6 Nastavení zvedatelných plošin (VOLITELNÉ PŘÍSLUŠENSTVÍ)	pag. 7
8.7 Instalace/demontáž malých zadních kol (pouze pro GO!)	pag. 7
8.8 Nastavení brzd s malými zadními koly (pouze pro GO!)	pag. 8
8.9 Instalace/demontáž velkých zadních kol (pouze pro START/START2 a START3)..	pag. 8
8.10 Nastavení brzd s velkými zadními koly (pouze pro START/START2 a START3) ...	pag. 8
9. PŘED KAŽDÝM POUŽITÍM	PAG.9
10. VAROVÁNÍ PRO POUŽITÍ	PAG.9
11. ZPŮSOB POUŽITÍ	PAG.9
11.1 Nasednutí na invalidní vozík	pag. 9
11.2 Sesednutí z invalidního vozíku	pag. 9
11.3 Schůdky a nerovnosti (rady pro jejich nejlepší zvládnutí)	pag. 9
11.4 Použití loketních opěrek	pag. 10
11.5 Použití kol pro samostatný mechanický pojezd	pag. 10
11.6 Použití malých kol.....	pag. 10
11.7 Použití malých kol pro úzké přechody (součást sériové výbavy na modelech s rychlým odepínáním)	pag. 10
11.8 Přeprava v přepravních prostředcích	pag. 10
12. ÚDRŽBA	PAG.11
13. ČIŠTĚNÍ A DEZINFEKCE	PAG.11
13.1 Čištění potahů a výplní	pag. 11
13.2 Čištění rámu a kovových částí.....	pag. 11
13.3 Čištění kol a brzd.....	pag. 11
13.4 Dezinfekce	pag. 11
14. PODMÍNKY LIKVIDACE	PAG.11
15. NÁHRADNÍ DÍLY A PŘÍSLUŠENSTVÍ	PAG.11
16. TECHNICKÉ PARAMETRY	PAG.12
16.1 Rozměry	pag. 12
16.2 Technické parametry.....	pag. 12
17. ZÁRUKA	PAG.13
17.1 Opravy	pag. 13
17.2 Náhradní díly.....	pag. 13
17.3 Klausule zbavení odpovědnosti	pag. 13

CE Zdravotnický prostředek třídy I
 NAŘÍZENÍ (EU) 2017/745 EVROPSKÉHO PARLAMENTU A RADY z 5.
 dubna 2017 ohledně zdravotnických prostředků

1. KÓDY

CP100B-xx	Série START kola 60 cm - Skládací, mechanický
CP100R-xx	Série START kola 60 cm - Skládací, mechanický
CP103R-xx	Série START2 kola 60 cm - Skládací, mechanický
CP103B-xx	Série START2 kola 60 cm - Skládací, mechanický
CP104-xx	Série START3 kola 60 cm - Skládací, mechanický, s dvojitým křížem a dvojitým otvorem
CP105-xx	Série START3 GO! kola 30 cm - Skládací, mechanický, s dvojitým křížem a dvojitým otvorem
CP500B-xx	Série GO! kola 30 cm - Skládací, transportní
CP500R-xx	Série GO! kola 30 cm - Skládací, transportní
CP505-xx	Série GO!2 kola 30 cm - Skládací, transportní, s dvojitým křížem

(**R** = červená; **B** = modrá; **xx** = Označuje rozměry dostupného sedu, např. 40-43-45-48-50 cm, 38 a 46 cm pouze pro modrou barvu)

2. ÚVOD

Děkujeme, že jste se rozhodli pro invalidní vozík **ARDEA ONE** by Moretti S.p.A., vyrobený pro přesun osob s pohybovými potížemi, v domě i mimo něj, na cestě nebo při jednoduchých každodenních činnostech. Tento návod k použití obsahuje drobná doporučení pro správné použití vámi zvolené pomůcky a užitečné rady pro vaši bezpečnost. Doporučuje se, abyste si pozorně přečetli celý tento návod ještě před použitím invalidního vozíku. V případě pochybností se prosím obraťte na prodejce, který vám bude umět správně pomoci a poradit.

Poznámka: Zkontrolujte, zda během přepravy nedošlo k poškození žádné součásti invalidního vozíku. V případě zjištění škod výrobek nepoužívejte a obraťte se ohledně dalších pokynů na prodejce.

3. URČENÉ POUŽITÍ

Tento invalidní vozík je určen pro přepravu osob s pohybovými potížemi a může se používat samostatně mechanicky (je-li vybaven velkými zadními koly) nebo pomocí operátora.

Ve všech případech je potřebný zákrok operátora pro jednotlivá potřebná nastavení.

UPOZORNĚNÍ!



- Je zakázáno použití následujícího prostředku pro jiné účely, než je určeno v tomto návodu.
- Firma Moretti S.p.A. odmítá jakoukoli odpovědnost za škody vyplývající z nevhodného použití prostředku nebo z použití odlišného od vymezení v tomto návodu.
- Výrobce si vyhrazuje právo provádět změny na prostředku a v následujícím návodu bez předešlého upozornění kvůli zlepšení jeho vlastností.

4. EU PROHLÁŠENÍ O SHODĚ

Firma MORETTI SpA prohlašuje na svou vlastní odpovědnost, že výrobky vyrobené a uvedené na trh samotnou firmou MORETTI S.p.A., patří do skupiny výrobků INVALIDNÍ VOZÍKY ARDEA ONE, jsou ve shodě s aplikovatelnými ustanoveními nařízení 2017/745 o ZDRAVOTNICKÝCH PROSTŘEDCÍCH z 5. dubna 2017.

Pro tento účel firma MORETTI SpA zaručuje a prohlašuje na svou vlastní odpovědnost následující:

1. Předmětné prostředky vyhovují základní bezpečnostním a výkonnostním požadavkům v souladu

s přílohou I nařízení 2017/745, jak je nařízeno přílohou IV tohoto nařízení.

2. Předmětné prostředky NEJSOU MĚŘÍCÍMI PŘÍSTROJI.
3. Předmětné prostředky NEJSOU URČENY PRO KLINICKÝ VÝZKUM.
4. S předmětnými prostředky se bude obchodovat v NESTERILNÍM balení.
5. Předmětné prostředky je třeba považovat za náležící do třídy I ve shodě s ustanoveními přílohy VIII výše uvedeného nařízení.
6. Firma MORETTI SpA uchovává a poskytuje k nahlédnutí kompetentním orgánům po dobu nejméně 10 let od data výroby poslední šarže technickou dokumentaci potvrzující shodu s nařízením 2017/745.



CZ

Poznámka: Kompletní kódy výrobku, kód registrace výrobce (SRN), základní kód UDI-DI a případné odkazy na použité normy jsou uvedeny v EU prohlášení o shodě, které firma MORETTI SPA vydává a zpřístupňuje prostřednictvím svých kanálů.

5. VŠEOBECNÁ VAROVÁNÍ

- Pro správné použití prostředku pozorně vycházejte z následujícího návodu.
- Pro správné použití prostředku se vždy poradte s vaším lékařem nebo terapeutem.
- Zabalený výrobek uchovávejte v dostatečné vzdálenosti od jakéhokoli zdroje tepla, protože obal je tvořen kartonem.
- Životnost prostředku je určena opotřebením částí, které nelze opravit a/nebo vyměnit.
- Věnujte velkou pozornost přítomnosti pohybujících se součástí, které by mohly způsobit uváznutí končetin a ublížení na zdraví osob.
- Vždy věnujte pozornost přítomnosti dětí.
- Pro správné zvedání invalidního vozíku je třeba jej zavřít podle pokynů přítomných v tomto návodu a následně jej uchopit za rukojeti.
- Nezvedejte invalidní vozík za odpojitelné části, protože by se během zvedání mohly oddělit.
- Uživatel a/nebo pacient bude muset oznámit jakoukoli vážnou nehodu, ke které došlo v souvislosti s prostředkem, výrobci a kompetentnímu orgánu členského státu, ve kterém žije pacient.

6. POUŽITÉ SYMBOLY

	Kód výrobku
	Jednoznačná identifikace prostředku
	Výrobní číslo
	Označení CE
	Výrobce
	Výrobní šarže
	Ohledně pokynů si přečtěte návod
	Zdravotnický prostředek
	Podmínky likvidace
	Max. nosnost

7. VŠEOBECNÝ POPIS

7.1 Pohled na jednotlivé součásti a jejich seznam

Na základě modelu vámí vybraného invalidního vozíku je tvoří následující prvky:



A - Základní rám invalidního vozíku
B - Sada klíčů pro montáž

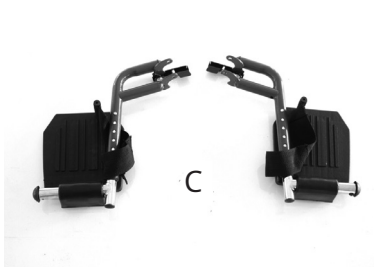

C - Bočné plošiny

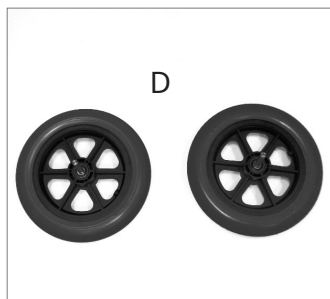

D - Malá zadní kola
(průměr 30 cm) transportní model

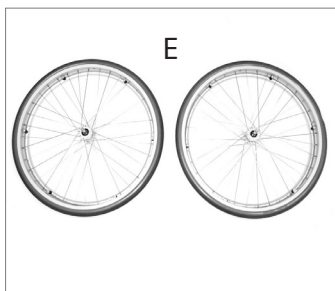

E - Velká zadní kola
(průměr 60 cm) model pro samostatný mechanický pojezd

8. MONTÁŽ/DEMONTÁŽ

8.1 Otevření



(OBR. 1)

Poznámka: vycházejte z bezpečnostních varování uvedených v tomto návodě.

- Uchopte trubky rukojetí a potáhněte směrem ven, přičemž zatlačte sed směrem dolů; dávejte přitom pozor, aby byl invalidní vozík úplně otevřen (OBR.1)

8.2 Zavření

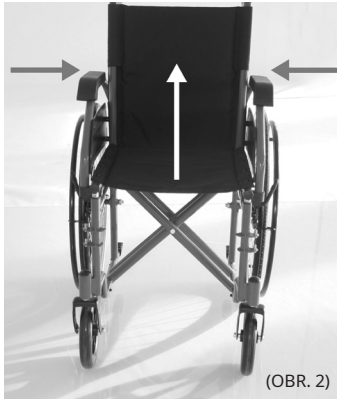

- Energicky zvedněte sed a znovu zavřete invalidní vozík opětovným přiblížením dvou tlačných rukojetí (OBR. 2)

CZ

8.3 Instalace/demontáž loketních opěrek

CP100B-xx / CP100R-xx / CP103R-xx / CP104-xx / CP105-xx / CP500B-xx / CP500R-xx / CP505-xx



Obrázek pro ilustrační účely

- Zasuňte loketní opěrky do zadního úchyty, poté je překlopte dopředu a uchyťte je také v předním držáku (OBR. 3)
- Při demontáži stiskněte přední odepínací páku, a poté překlopte loketní opěrky dozadu a potáhněte zadní odepínací páčku kvůli jejich vyjmutí (OBR. 4)

8.4 Instalace/demontáž bočních nebo zvedatelných plošin



- Pro instalaci bočních i zvedatelných plošin vyrovnejte otvory držáků s příslušnými čepy na rámu invalidního vozíku, a poté otočte plošinu směrem dovnitř, tak aby správně uchytila pojistnou páčku na rámu invalidního vozíku (OBR. 5)
- Pro demontáž odpojte páčku plošiny z rámu invalidního vozíku, pootočte ji směrem ven a vyjměte ji nahoru

8.5 Nastavení bočních plošin



- Pro nastavení délky plošin odjistěte levou pojistnou páčku, která se nachází v dolní části, poté stiskněte odpružené tlačítko a posuňte trubku plošiny až po opětovné zacvaknutí tlačítka v požadovaném otvoru. Poté znovu zajistěte pojistnou páčku. (OBR. 6)

CZ

8.6 Nastavení zvedatelných plošin (VOLITELNÉ PŘÍSLUŠENSTVÍ)



- Pro nastavení délky plošin odjistěte levou pojistnou páčku, která se nachází v dolní části, poté stiskněte odpružené tlačítko a posuňte trubku plošiny až po opětovné zacvaknutí tlačítka v požadovaném otvoru. Poté znovu zajistěte pojistnou páčku. OBR. 7 (**ozn. P**)
- Pro nastavení sklonu plošin použijte páčku zvýrazněnou na OBR. 7 (**ozn. L**), a po nalezení správného nastavení uvolněte páčku kvůli definitivnímu zajištění plošin.

8.7 Instalace/demontáž malých zadních kol (pouze pro GO!)

Zadní kola o průměru 30 cm musí být umístěna do posledního otvoru v dolní části rámu



Kola s pevným čepem (pouze pro GO!)

- Vložte malé kolo a zajistěte jej maticí z výbavy
- Pro demontáž odšroubujte upevňovací maticí a vyjměte kolo jeho potáhnutím směrem ven

(OBR. 8) Obrázek pouze pro ilustrační účely

8.8 Nastavení brzd s malými zadními koly (pouze pro GO!)



(OBR. 9)

- V případě zadních kol o průměru 30 cm musí být brzda umístěna na části rámu, lak lze vidět na (OBR. 9)

Poznámka: nastavte vzdálenost saní od kola tak, aby při aktivaci brzdy mohla tato působit takovým tlakem, který bezpečně zablokuje kolo.

Obrázek pouze pro ilustrační účely

8.9 Instalace/demontáž velkých zadních kol (pouze pro START/START2 a START3)

Zadní kola o průměru 60 cm musí být umístěna ve středovém otvoru na rámu, a v horním otvoru mezi 2 přítomnými v případě START3 (CP104-xx)



(OBR. 10)

V případě kol s rychlým odepínáním (pouze pro START2 a START3)

- Odložte plastové krytky z otvoru a vložte kola zatlačením směrem k rámu, až po správné zacvaknutí automatického pojistného zařízení (OBR. 10)
- Pro demontáž stačí stisknout tlačítko uprostřed disku kola kvůli uvolnění zajištění a vytáhnout kolo směrem ven (OBR. 10)

V případě kol s pevným čepem (pouze pro START)

- Vložte velké kolo a zajistěte jej maticí z výbavy
- Pro demontáž odšroubujte upevňovací maticí a vyjměte kolo jeho potáhnutím směrem ven

8.10 Nastavení brzd s velkými zadními koly (pouze pro START/START2 a START3)

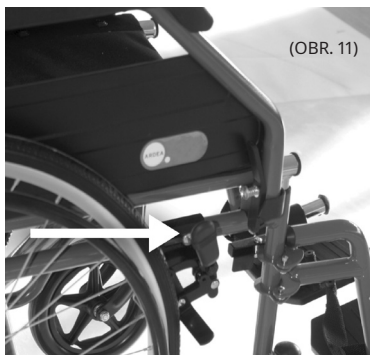

(OBR. 11)

- Se zadními koly o průměru 60 cm musí být brzda umístěna na vroubkované části rámu, jak je vidět na (OBR. 11) a je třeba zajistit saně brzdy prostřednictvím dvou inbusových šroubů na držáku

Poznámky: Nastavte vzdálenost saní od kola, aby při aktivaci brzdy mohla tato působit takovým tlakem, který bezpečně zablokuje kolo.

9. PŘED KAŽDÝM POUŽITÍM

- Vždy ověřte stav opotřebenosti zainteresovaných mechanických částí pro zajištění použití způsobem zcela bezpečným pro osoby a majetek
- Ověřte správné sestavení prostředku s mimořádnou pozorností věnovanou správnému vložení zadních kol
- Ověřte, zda je sed správně otevřen v koncové poloze zablokování (v opačném případě znovu silně zatlačte sed dolů, směrem k rámu)
- Ověřte správnou činnost brzdy zadních kol

10. VAROVÁNÍ PRO POUŽITÍ

- Invalidní vozík nesmí být používán jako sedadlo v motorových vozidlech
- Vždy se ujistěte, že ovládání brzdy je řádně nastaveno a funkční
- Doporučujeme věnovat během použití invalidního vozíku pozornost zachycení prstů do některých částí, jako kola nebo brzdy
- Připomínáme, že teplota povrchu invalidního vozíku se při jeho vystavení působení externích zdrojů tepla, jako je sluneční světlo, může zvýšit

11. ZPŮSOB POUŽITÍ

Poznámka: Vycházejte ze všeobecných varování uvedených v tomto návodu



UPOZORNĚNÍ!

- Nasedání a sesedání z invalidního vozíku představuje potenciálně nebezpečný úkon: provádějte jej pouze v případě, že jste fyzicky schopni jej provést, a postupujte přitom opatrně
- Neopírejte se o odkladatelné části invalidního vozíku, ale upřednostněte rám sedu

NEZATĚŽUJTE VLASTNÍ VAHOU OPĚRKY NOHOU BĚHEM NASEDÁNÍ NEBO SESEDÁNÍ NA/Z INVALIDNÍ/HO VOZÍK/U. HROZÍ NEBEZPEČÍ PŘEVŘÁCENÍ!!!

11.1 Nasednutí na invalidní vozík

1. Co nejvíce přiblížte invalidní vozík, aby byl umístěn vedle vás
2. Zajistěte brzdy zadních kol; pro maximální usnadnění nastoupení na invalidní vozík se doporučuje odložit loketní opěrku z boku, odkud se provádí tento úkon
3. Opřete se o konstrukci rámu a držte váhu těla především na pažích; poté pomalu klesněte směrem k sedu

11.2 Sesednutí z invalidního vozíku

1. Přiblížte se co nejvíc vedle nového sedu
2. Zajistěte brzdy zadních kol; pro maximální usnadnění sestoupení z invalidního vozíku se doporučuje odložit loketní opěrku z boku, odkud se provádí tento úkon
3. Uložte paže na rám sedu, na který se máte přesunout, a nadzvedněte se a pomalu se spusťte směrem k sedu

11.3 Schůdky a nerovnosti (rady pro jejich nejlepší zvládnutí)



UPOZORNĚNÍ!

Tyto techniky jsou platné pouze v případě, že jste zkušený uživatelé invalidních vozíků. Ve všech ostatních případech se doporučuje nechat si pomoci asistentem!

VYSTOUPENÍ NA PŘEKÁŽKU

Přejeďte k okraji chodníku nebo schůdku, který chcete překonat.

Vyvažte invalidní vozík na zadních kolech tak, aby se přední kola nadzvedla jenom tolik, kolik je třeba pro opření se o překážku, kterou chcete překonat. Nakloňte trup dopředu a energicky zatlačte dopředu madla přítomná na zadních kolech. Pokračujte v zatlačení, dokud zadní kola nevystoupí na překážku.

SESTOUPENÍ Z PŘEKÁŽKY

Při sestupování z nerovnosti proveďte opačný postup. Umístěte se zadní částí invalidního vozíku před nerovnost, kterou je třeba překonat, energicky uchopte madla zadních kol a poté pomalu sestupte schůdek nebo překážku; následně vyvažte invalidní vozík na zadních kolech tak, aby se přední kola mírně nadzvedla, a opatrně dokončete sestup.



UPOZORNĚNÍ!

Doporučuje se nepoužívat tuto techniku při nerovnosti větší než 10 cm!!!

11.4 Použití loketních opěrek

Loketní opěrky mohou být pouze překlápěcí, pouze vyjímatelné nebo překlápěcí a vyjímatelné:

Překlopte loketní opěrku - tato funkce je velmi pohodlná pro nasednutí nebo sesednutí z invalidního vozíku. Pro překlápění loketní opěrky stačí stisknout přední odepínací páčku a otočit ji směrem k zadní části.

11.5 Použití kol pro samostatný mechanický pojezd

Velká zadní kola (60 cm) slouží pro vedení invalidního vozíku s vlastním mechanickým pohonem. Pro tento účel uchopte madlo přítomné na kole a zatlačte jej v požadovaném směru.

11.6 Použití malých kol

Malá zadní kola (30 cm) jsou určena pro vedení invalidního vozíku pomocí operátora s použitím držadel zadních rukojetí invalidního vozíku.

11.7 Použití malých kol pro úzké přechody (součást sériové výbavy na modelech s rychlým odepínáním)

Tento typ kol slouží výhradně pro umožnění krátkého přesunu invalidního vozíku za účelem průchodu v mimořádně úzkých průchodech (například dveře výtahu). Pro použití těchto malých koleček je třeba nadzvednout invalidní vozík kvůli vyjmutí zadních kol, poté zatlačit invalidní vozík jeho uložení na malá kolečka a poté znovu vložit zadní kola.

11.8 Přeprava v přepravních prostředcích

Invalidní vozík byl navržen tak, aby mohl být snadno přepravován. Po demontáži plošin a loketních opěrek může být znovu zavřen a pohodlně umístěn, například do zavazadlového prostoru automobilu. Pokud to není možné z důvodu nedostatečného prostoru, umístěte invalidní vozík před zadní sedadlo, aby byl stabilní a nemohl se převrátit nebo uklouznout. Je-li to možné, upevněte invalidní vozík bezpečnostním pásem k automobilu.

12. ÚDRŽBA

Prostředky řady **ARDEA ONE** by Moretti S.p.A. jsou v okamžiku uvedení na trh důkladně kontrolovány a vybaveny označením CE. Pro bezpečnost pacienta a lékaře se doporučuje nechat zkontrolovat výrobcem nebo autorizovanou dílnou vhodnost výrobku k použití nejméně každé 2 roky. V případě opravy musí být použity výhradně originální náhradní díly a příslušenství. Před použitím prostředku proveďte všechna ověření a kontroly doporučené v odstavci „**PŘED KAŽDÝM POUŽITÍM**“ tohoto návodu. Invalidní vozíky **ARDEA ONE** vyžadují pár jednoduchých níže uvedených úkonů pravidelné údržby:

brzdná kapacita	měsíčně
čištění sedu	podle potřeby

CZ

13. ČIŠTĚNÍ A DEZINFEKCE

13.1 Čištění potahů a výplní

Potahy a výplně jsou vyrobeny z nylonu. A mohou být čišťeny vodou a neutrálním mýdlem.

13.2 Čištění rámu a kovových částí

Také pro rám a kovové části je možné používat vodu a neutrální mýdlo. Poté je osušte měkkým hadrem, aby nedošlo k poškrábání lakování rámu.

13.3 Čištění kol a brzd

Stejným způsobem, tedy vodou a neutrálním mýdlem, mohou být čištěna také kola. Věnujte velkou pozornost sušení: mohlo by být nebezpečné používat invalidní vozík s vlhkými předními koly.

13.4 Dezinfekce

V případě potřeby proveďte dezinfekci výrobku s použitím běžného dezinfekčního čisticího prostředku.

Poznámka Jednoznačně zabraňte použití kyselých přípravků, alkalických přípravků nebo rozpouštědel jako například aceton nebo ředidlo.

14. PODMÍNKY LIKVIDACE

V případě likvidace prostředku nikdy nepoužívejte běžné systémy pro odevzdávání pevného komunálního odpadu. Doporučuje se prostředek zlikvidovat prostřednictvím komunálních sběrných dvorů za účelem určených úkonů recyklace použitých materiálů.















15. NÁHRADNÍ DÍLY A PŘÍSLUŠENSTVÍ















Ohledně náhradních dílů a příslušenství vycházejte výhradně z hlavního katalogu firmy Moretti.

16. TECHNICKÉ PARAMETRY

16.1 Rozměry

ROZMĚRY A HMOTNOSTI

Rozměry v cm																MAX. nosnost	
CP100B-38																	
CP100x*-40																	
CP100x*-43																	
CP100x*-45	103	85	43	91	75	50	42-56	43	43	26	17,5	60	20	-		120	
CP100B-46																	
CP100x*-48																	
CP103x*-40																	
CP103x*-43																	
CP103x*-45	103	85	40	91	75	50	42-56	45	43	63	26,5	19	60	20	-	130	
CP103x*-48																	
CP103x*-50																	
CP104-40																	
CP104-43																	
CP104-46	103	85	40	91	75	50	42-56	46	43	64	26,5	19	60	20	-	130	
CP104-48																	
CP104-50																	
CP105-40																	
CP105-43																	
CP105-46	103	85	40	91	75	50	42-56	46	43	64	26,5	19	60	20	-	130	
CP105-48																	
CP105-50																	

Rozměry v cm																MAX. nosnost	
CP500x*-40																	
CP500x*-43																	
CP500x*-45	103	75	43	91	73	50	42-56	45	43	63	26	15	30	20	-	120	
CP500B-46																	
CP500B-48																	
CP505-40																	
CP505-43																	
CP505-45	103	75	43	91	73	50	42-56	45	43	63	26	15	30	20	-	130	
CP505-48																	
CP505-50																	

* "X" označuje barvu. Rozměry se mohou měnit o $\pm 0,5$ cm

16.2 Technické parametry

- Ocelový rám
- Max. nosnost pro CP100x-xx, CP500x-xx: 120 kg
- Max. nosnost pro CP103x-xx, CP104-xx, CP105-xx, CP505-xx: 130 kg
- Přední kola z PVC o průměru 20 cm pro CP100x-xx
- Přední kola z PU o průměru 20 cm pro CP103x-xx, CP104-xx, CP105-xx, CP500x-xx, CP505-xx
- Zadní kola z PU o průměru 60 cm pro CP100x-xx, CP103x-xx, CP104-xx
- Zadní kola z PU o průměru 30 cm pro CP105-xx, CP500x-xx, CP505-xx
- Sed, zádová opěrka a potah výplně loketních opěrek z nylonu

- **Odolnost při zapnutí: Materiály použité pro potah a výplň byly podrobeny zkoušce s metodami uvedenými v normě EN1021-1/2**
- **Referenční normy:** EN 12183
- **Teplota provozního prostředí:** -20 až + 40 °C
- **Doporučené uchovávání:** Uchovávejte na chladném a suchém místě a v každém případě v dostatečné vzdálenosti od přímých zdrojů slunečního světla. (doporučená teplota +10 až + 40 °C)

17. ZÁRUKA

Na všechny výrobky firmy Moretti se vztahuje záruka na vady materiálu nebo výroby po dobu 2 (dvou) let od data prodeje výrobku, s výjimkou případných níže uvedených vyloučení a omezení. Tato záruka není platná v případě nevhodného použití, zneužití nebo změny výrobku a z důvodu nedodržení pokynů pro použití. Správné určené použití výrobku je uvedeno v návodu k použití. Firma Moretti není odpovědná za vzniklé škody, ublížení na zdraví osob nebo cokoli jiného způsobeného nebo souvisejícího s instalací a/nebo použitím zařízení, které není důsledně ve shodě s pokyny uvedenými v návodech pro instalaci, montáž a použití. Firma Moretti neručí za výrobky Moretti z hlediska škody nebo vad při následujících stavech: přírodní katastrofy, neautorizované úkony údržby nebo opravy, škody vyplývající z problémů elektrického napájení (když je součástí), použití dílů nebo komponentů, které nebyly dodány firmou Moretti, nedodržení základních pokynů pro použití, neautorizované změny, škody na zásilce (odlišné od originální zásilky od firmy Moretti) nebo chybějící provedení údržby uvedené v návodu. Záruka se nevztahuje na komponenty podléhající opotřebení, když byla škoda přiřazena běžnému použití výrobku.

17.1 Opravy

Záruční oprava: V případě, že výrobek od firmy Moretti vykazuje vady materiálu nebo výroby během záručního období, firma Moretti vyhodnotí se zákazníkem, zda je vada výrobku kryta zárukou. Firma Moretti může na základě vlastního nenapadnutelného rozhodnutí, vyměnit nebo opravit artikl v záruce u uvedeného prodejce výrobků značky Moretti nebo ve svém sídle. Náklady na pracovní sílu vztahující se na opravu výrobku může nést firma Moretti, jestliže se určí, že oprava spadá do rozsahu záruky. Oprava nebo výměna nepředstavuje prodloužení záručního období.

Oprava výrobku v záruce: Výrobek v záruce může být vrácen za účelem opravy pouze poté, co dostal předběžnou autorizaci od zákaznického servisu firmy Moretti. Náklady na pracovní sílu a odeslání vztahující se na opravu nekrytou zárukou budou plně hrazeny zákazníkem nebo prodejcem. Opravy výrobků, které nejsou kryty zárukou, jsou zaručeny po dobu 6 (šesti) měsíců, počínaje dnem přijetí opraveného výrobku.

Nezávadné výrobky: Zákazníkovi bude oznámeno, zda po obhlídce a odzkoušení přijatého výrobku firma Moretti dojde k závěru, že výrobek není vadný. Výrobek bude vrácen zákazníkovi a zákazník uhradí náklady na jeho vrácení.

17.2 Náhradní díly

Na originální náhradní díly od firmy Moretti se vztahuje záruka 6 (šesti) měsíců od dne přijetí náhradního dílu.

17.3 Klauzule zbavení odpovědnosti

S výjimkou případu, kdy je to specificky uvedeno v této záruce, a v zákonem stanoveném rozsahu, firma Moretti nenabízí žádné prohlášení, záruku nebo podmínku, vyjádřenou nebo implicitně, včetně případných prohlášení, záruk nebo podmínek obchodovatelnosti, vhodnosti pro speciální účel, neporušení a nezasaňování. Firma Moretti neručí za to, že použití výrobku Moretti bude probíhat nepřetržitě nebo bez chyb. Doba trvání případných implicitních záruk, které by mohly být nařizovány zákonem, je omezena na záruční období, v zákonem stanoveném rozsahu. Některé státy neumožňují omezení trvání implicitní záruky nebo vyloučení ani omezení náhodných nebo přímých škod ve vztahu k výrobkům pro spotřebitele. V těchto státech nebo zemích nemusí být některá vyloučení nebo omezení této záruky aplikována na uživatele. Tato záruka podléhá změnám bez předešlého upozornění.

**ZÁRUČNÍ LIST**

Výrobek _____

Zakoupeno dne _____

Prodejce _____

Ulice _____ Lokalita _____

Prodané (komu) _____

Ulice _____ Lokalita _____

**MORETTI S.P.A.**

Via Bruxelles, 3 - Melegnano 52022 Cavriglia (Arezzo), tel. +39 055 96 21 11

www.morettispa.com email: info@morettispa.com**VYROBENO V ČÍNSKÉ LIDOVÉ REPUBLICCE**



Fauteuils roulants Ardea One
MANUAL DE INSTRUCCIONES

TABLE DES MATIÈRES

1. CODES	PAG.3
2. INTRODUCTION	PAG.3
3. DESTINATION D'USAGE	PAG.3
4. DÉCLARATION DE CONFORMITÉ UE	PAG.3
5. AVERTISSEMENTS GÉNÉRAUX	PAG.4
6. SYMBOLES UTILISÉS	PAG.4
7. DESCRIPTION GÉNÉRALE	PAG.5
7.1 Vue et liste des pièces	pag. 5
8. MONTAGE/DÉMONTAGE	PAG.5
8.1 Ouverture	pag. 5
8.2 Fermeture	pag. 6
8.3 Installation/retrait des accoudoirs	pag. 6
8.4 Installation/retrait des repose-pieds latéraux ou réglables en hauteur	pag. 6
8.5 Réglage des repose-pieds latéraux	pag. 7
8.6 Réglage des repose-pieds réglables en hauteur (OPTIONNEL)	pag. 7
8.7 Installation/retrait des petites roues arrière (uniquement pour GO!)	pag. 7
8.8 Réglage des freins des petites roues arrière (uniquement pour GO!)	pag. 8
8.9 Installation/retrait des grandes roues arrière (uniquement pour START/START2 et START3)	pag. 8
8.10 Réglage des freins avec grandes roues arrière (uniquement pour modèles START/START2 et START3)	pag. 8
9. AVANT CHAQUE UTILISATION	PAG.9
10. AVERTISSEMENTS POUR L'UTILISATION	PAG.9
11. MODE D'EMPLOI	PAG.9
11.1 Monter dans le fauteuil roulant	pag. 9
11.2 Descendre du fauteuil roulant	pag. 9
11.3 Escaliers et dénivelés (conseils pour les aborder seul au mieux)	pag. 9
11.4 Utilisation des accoudoirs	pag. 10
11.5 Utilisation des roues de manière autonome	pag. 10
11.6 Utilisation des petites roues	pag. 10
11.7 Utilisation des petites roues pour les passages étroits (de série sur les modèles à démontage rapide)	pag. 10
11.8 Transport dans les véhicules	pag. 10
12. ENTRETIEN	PAG.11
13. NETTOYAGE ET DÉSINFECTION	PAG.11
13.1 Nettoyage des revêtements et des rembourrages	pag. 11
13.2 Nettoyage du châssis et des parties métalliques	pag. 11
13.3 Nettoyage des roues et des freins	pag. 11
13.4 Désinfection	pag. 11
14. CONDITIONS D'ÉLIMINATION	PAG.11
15. PIÈCES DE RECHANGE ET ACCESSOIRES	PAG.11
16. CARACTÉRISTIQUES TECHNIQUES	PAG.12
16.1 Dimensions	pag. 12
16.2 Spécifications techniques	pag. 12
17. GARANTIE	PAG.13
17.1 Réparations	pag. 13
17.2 Pièces de rechange	pag. 13
17.3 Clauses exonératoires	pag. 13

CE Dispositif médical de classe I
RÈGLEMENT (UE) 2017/745 DU PARLEMENT EUROPÉEN ET DU
CONSEIL du 5 avril 2017 relatif aux dispositifs médicaux

1. CODES

CP100B-xx	Série START roues de 60 cm - Pliable et manuel
CP100R-xx	Série START roues de 60 cm - Pliable et manuel
CP103R-xx	Série START2 roues de 60 cm - Pliable et manuel
CP103B-xx	Série START2 roues de 60 cm - Pliable et manuel
CP104-xx	Série START3 roues 60 cm - Pliable et manuel, double croisillon double trou
CP105-xx	Série START3 GO! roues 30 cm - Pliable de transit, double croisillon double trou
CP500B-xx	Série GO! roues de 30 cm - Pliable de transit
CP500R-xx	Série GO! roues de 30 cm - Pliable de transit
CP505-xx	Série GO!2 roues 30 cm - Pliable de transit, double croisillon

(R = Rouge ; B = Bleu ; xx = indique les dimensions de l'assise disponibles, par exemple 40-43-45-48-50 cm, 38 et 46 cm uniquement pour la couleur bleue)

2. INTRODUCTION

Merci d'avoir choisi un fauteuil roulant **ARDEA ONE** fabriqué par Moretti S.p.A. et conçu pour le déplacement de personnes ayant des difficultés de mobilité à la fois à l'intérieur et à l'extérieur de la maison, mais aussi en voyage ou dans les activités simples du quotidien. Ce manuel d'utilisation contient de petites suggestions pour utiliser correctement ce dispositif d'aide, ainsi que de précieux conseils pour votre sécurité. Nous vous recommandons de lire attentivement l'intégralité de ce manuel avant d'utiliser le fauteuil roulant. En cas de doute, veuillez contacter le revendeur, qui saura vous aider et vous conseiller correctement.

Remarque : Vérifiez que toutes les parties du fauteuil roulant n'ont pas été endommagées pendant l'expédition. En cas de dommages, n'utilisez pas le produit et contactez le revendeur pour obtenir des instructions supplémentaires.

3. DESTINATION D'USAGE

Ce fauteuil roulant est destiné à la mobilité des personnes ayant des difficultés motrices et peut être utilisé de manière autonome (s'il est équipé de grandes roues arrière) ou avec l'aide d'un accompagnateur. Dans tous les cas, l'intervention d'un accompagnateur est requise pour les divers réglages nécessaires.

AVERTISSEMENT !



- Il est interdit d'utiliser le dispositif suivant à des fins autres que celles définies dans ce manuel.
- Moretti S.p.A. décline toute responsabilité pour les dommages résultant d'une utilisation incorrecte du dispositif ou d'une utilisation autre que celle indiquée dans le présent manuel.
- Le fabricant se réserve le droit d'apporter des modifications au dispositif et au présent manuel sans préavis afin d'en améliorer les caractéristiques.

4. DÉCLARATION DE CONFORMITÉ UE

La société MORETTI S.p.A. déclare sous sa seule responsabilité que les produits fabriqués et commercialisés par MORETTI S.p.A. et faisant partie de la gamme de FAUTEUILS ROULANTS ARDEA ONE sont conformes aux dispositions applicables du règlement 2017/745 relatif aux DISPOSITIFS MÉDICAUX du 5 avril 2017.

À cet effet, MORETTI S.p.A. garantit et déclare sous sa seule responsabilité ce qui suit :

1. Les dispositifs en question satisfont aux exigences générales de sécurité et de performance requises

par l'annexe I du règlement 2017/745, comme prescrit par l'annexe IV dudit règlement.

2. Les dispositifs en question NE SONT PAS DES INSTRUMENTS DE MESURE.
3. Les dispositifs en question NE SONT PAS DESTINÉS À DES INVESTIGATIONS CLINIQUES.
4. Les dispositifs en question sont commercialisés en emballage NON STÉRILE.
5. Les dispositifs en question sont considérés comme appartenant à la classe I conformément aux dispositions de l'annexe VIII dudit règlement.
6. MORETTI S.p.A. conserve et met à disposition des Autorités compétentes, pendant au moins 10 ans à compter de la date de fabrication du dernier lot, la documentation technique prouvant la conformité au règlement 2017/745.











FR

Remarque : Les codes complets des produits, le code de l'immatriculation du fabricant (SRN), le code UDI-DI de base et les éventuelles références aux normes utilisées sont indiqués dans la Déclaration de Conformité UE que MORETTI S.p.A. émet et rend disponible via ses canaux.

5. AVERTISSEMENTS GÉNÉRAUX

- Pour une utilisation correcte du dispositif, veuillez vous référer attentivement au présent manuel.
- Pour une utilisation correcte du dispositif, consultez toujours votre médecin ou thérapeute.
- Gardez le produit emballé à l'écart de toute source de chaleur, car l'emballage est en carton.
- La durée de vie utile du dispositif est déterminée par l'usure des pièces non réparables et/ou non remplaçables.
- Faites toujours très attention à la présence de pièces en mouvement qui pourraient causer des pincements des membres et des blessures corporelles.
- Soyez toujours vigilant en présence d'enfants.
- Pour soulever correctement le fauteuil roulant, il est nécessaire de le replier en suivant les instructions de ce manuel, puis de le saisir par les poignées.
- Ne soulevez pas le fauteuil roulant par des parties amovibles qui pourraient se détacher accidentellement pendant le levage.
- L'utilisateur et/ou le patient doit signaler tout incident grave survenu en relation avec le dispositif au fabricant et à l'autorité compétente de l'État membre où l'utilisateur et/ou le patient est établi.

6. SYMBOLES UTILISÉS

	Code produit
	Identifiant unique du dispositif
	Numéro de série
	Marquage CE
	Fabricant
	Lot de production
	Lire le manuel pour les instructions
	Dispositif médical
	Conditions d'élimination
	Poids maximal supporté

7. DESCRIPTION GÉNÉRALE

7.1 Vue et liste des pièces

En fonction du modèle de fauteuil roulant que vous avez choisi, voici les éléments qui le constitueront :



A - Cadre de base du fauteuil roulant
B - Jeu de clés pour l'assemblage

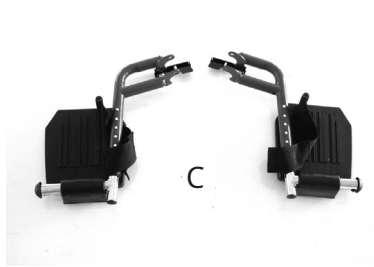

C - Repose-pieds latéraux

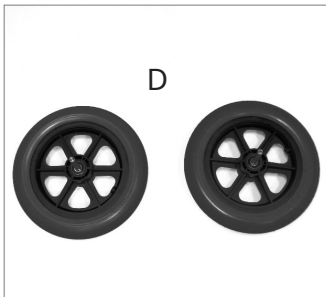

D - Petites roues arrière (diamètre 30 cm)
pour modèle de transit

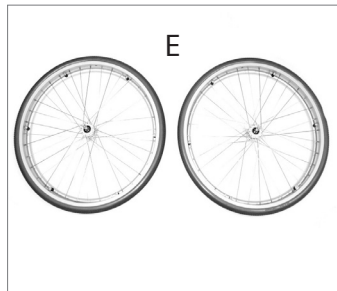

E - Grandes roues arrière (diamètre 60 cm)
pour modèle manuel

8. MONTAGE/DÉMONTAGE

8.1 Ouverture

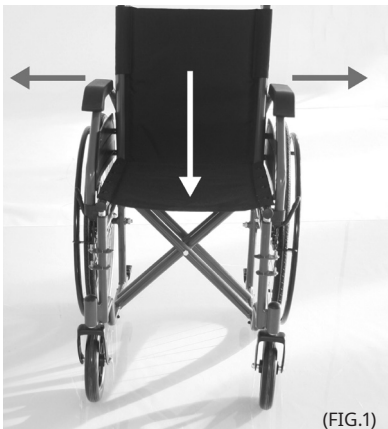

(FIG.1)

Remarque : veuillez vous référer aux consignes de sécurité de ce manuel d'instructions.

- Saisissez les tubes des poignées et tirez vers l'extérieur tout en appuyant sur l'assise vers le bas pour vous assurer que le fauteuil roulant est complètement ouvert (FIG.1).

8.2 Fermeture

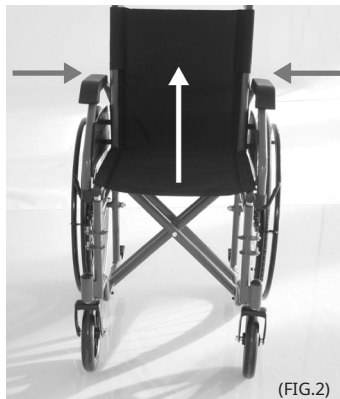

- Soulevez énergiquement l'assise et refermez le fauteuil roulant en rapprochant les deux poignées de poussée (FIG.2).

FR

8.3 Installation/retrait des accoudoirs

CP100B-xx / CP100R-xx / CP103R-xx / CP104-xx / CP105-xx / CP500B-xx / CP500R-xx / CP505-xx



Images à titre illustratif

- Insérer les accoudoirs dans l'attache arrière, puis les basculer vers l'avant et les accrocher également sur le support avant (FIG.3).
- Pour les retirer, appuyez sur le levier de déverrouillage avant, puis basculez les accoudoirs vers l'arrière et tirez sur le bouton de déverrouillage arrière pour les retirer (FIG.4).

8.4 Installation/retrait des repose-pieds latéraux ou réglables en hauteur



- Pour installer les repose-pieds latéraux ou réglables en hauteur, aligner les trous des supports avec les broches correspondantes sur le châssis du fauteuil roulant, puis faire pivoter le repose-pieds vers l'intérieur pour qu'il s'engage correctement sur le mécanisme de verrouillage du châssis du fauteuil roulant (FIG.5).
- Pour les retirer, dégager le mécanisme de verrouillage du repose-pieds du châssis du fauteuil roulant, puis le tourner vers l'extérieur et le retirer vers le haut.

8.5 Réglage des repose-pieds latéraux



- Pour ajuster la longueur des repose-pieds, déverrouiller le levier de sécurité situé en bas à gauche, puis appuyer sur le bouton à ressort, faire glisser le tube du repose-pieds jusqu'à ce que le bouton se verrouille à nouveau dans le trou souhaité. Ensuite, verrouiller à nouveau le levier de sécurité. (FIG.6)

FR

8.6 Réglage des repose-pieds réglables en hauteur (OPTIONNEL)

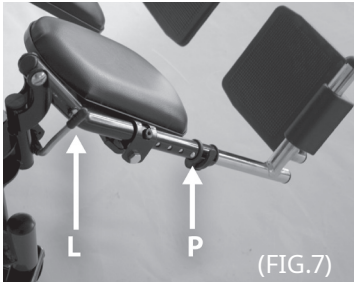

- Pour ajuster la longueur des repose-pieds, déverrouiller le levier de sécurité situé en bas à gauche, puis appuyer sur le bouton à ressort, faire glisser le tube du repose-pieds jusqu'à ce que le bouton se verrouille à nouveau dans le trou souhaité. Ensuite, verrouiller à nouveau le levier de sécurité. FIG.7 (réf.P)
- Pour régler l'inclinaison des repose-pieds, actionnez le levier indiqué dans la FIG.7 (réf.L), puis après avoir trouvé le bon réglage, relâchez le levier pour bloquer définitivement les repose-pieds.

8.7 Installation/retrait des petites roues arrière (uniquement pour GO!)

Les roues arrière de 30 cm de diamètre doivent être positionnées dans le dernier trou en bas du châssis.



Roues avec axe fixe (uniquement pour GO!)

- Insérez la petite roue et fixez-la avec l'écrou fourni.
- Pour la retirer, dévissez l'écrou de fixation, puis retirez la roue en la tirant vers l'extérieur.

Image à titre illustratif

8.8 Réglage des freins des petites roues arrière (uniquement pour GO!)



(FIG.9)

- Avec les roues arrière de 30 cm de diamètre, le frein doit être positionné sur la partie du châssis illustrée dans la (FIG.9).

Note : ajustez la distance du patin par rapport à la roue de manière à ce que lorsque le frein est actionné, il puisse exercer une pression suffisante pour bloquer la roue en toute sécurité.

FR

Image à titre illustratif

8.9 Installation/retrait des grandes roues arrière (uniquement pour START/START2 et START3)

Les roues arrière de 60 cm de diamètre doivent être positionnées dans le trou central du châssis, et dans le trou supérieur parmi les 2 présents sur le modèle START3 (CP104-xx).



(FIG.10)

Pour les roues avec déverrouillage rapide (uniquement pour START2 et START3)

- Retirez les bouchons en plastique du trou et insérez les roues en appuyant vers le châssis jusqu'à ce que le dispositif de verrouillage automatique se verrouille correctement (FIG.10).
- Pour les retirer, il suffit d'appuyer sur le bouton au centre du cercle de la roue pour libérer le verrouillage, puis de retirer la roue vers l'extérieur (FIG.10).

Dans le cas de roues avec axe fixe (uniquement pour le modèle START)

- Insérez la grande roue et serrez-la avec l'écrou fourni.
- Pour la retirer, dévissez l'écrou de fixation, puis retirez la roue en la tirant vers l'extérieur.

8.10 Réglage des freins avec grandes roues arrière (uniquement pour modèles START/START2 et START3)



(FIG.11)

- Avec les roues arrière de 60 cm de diamètre, le frein doit être positionné sur la partie striée du châssis comme indiqué dans la (FIG.11), en bloquant le patin de frein avec les deux vis à six pans creux sur le support.

Remarque : ajustez la distance du patin par rapport à la roue de manière à ce que lorsque le frein est actionné, il puisse exercer une pression suffisante pour bloquer la roue en toute sécurité

9. AVANT CHAQUE UTILISATION

- Toujours vérifier l'état d'usure des pièces mécaniques impliquées afin d'assurer une utilisation sûre du dispositif pour les personnes et les objets.
- Vérifier l'assemblage correct du dispositif en accordant une attention particulière à l'insertion correcte des roues arrière.
- S'assurer que l'assise est complètement ouverte en position de blocage final (si ce n'est pas le cas, appuyer fermement sur l'assise vers le bas, vers le châssis).
- Vérifier le bon fonctionnement du frein sur les roues arrière.

10. AVERTISSEMENTS POUR L'UTILISATION

- Le fauteuil roulant ne peut pas être utilisé comme siège dans les véhicules à moteur.
- Assurez-vous toujours que la commande de frein est bien réglée et fonctionne correctement.
- Il est recommandé de faire attention au pincement des doigts dans certaines parties telles que les roues ou les freins lors de l'utilisation du fauteuil roulant.
- Rappelez-vous que la température de la surface du fauteuil roulant peut augmenter lorsqu'elle est exposée à des sources de chaleur externes, telles que la lumière du soleil.

FR

11. MODE D'EMPLOI

Remarque : Veuillez vous référer aux avertissements généraux présents dans ce manuel d'instructions.



AVERTISSEMENT !

- Monter et descendre du fauteuil roulant seul est une opération potentiellement dangereuse : ne le faites que si vous en êtes physiquement capable et avec prudence.
- Ne vous appuyez pas sur les parties amovibles, préférez le châssis du siège.

NE PAS S'APPUYER SUR LES REPOSE-PIEDS LORS DE LA MONTÉE OU DE LA DESCENTE DU FAUTEUIL ROULANT, RISQUE DE BASCULEMENT !!!

11.1 Monter dans le fauteuil roulant

1. Approchez le fauteuil roulant le plus possible pour le positionner à côté de vous.
2. Verrouillez les freins des roues arrière ; pour faciliter au maximum la montée dans le fauteuil roulant, il est recommandé de retirer l'accoudoir du côté de la montée.
3. Appuyez-vous sur la structure du châssis en exerçant une pression sur vos bras, puis descendez lentement vers l'assise.

11.2 Descendre du fauteuil roulant

1. Approchez-vous autant que possible du côté de l'autre siège.
2. Verrouillez les freins des roues arrière ; pour faciliter au maximum la descente du fauteuil roulant, il est recommandé de retirer l'accoudoir du côté de la descente.
3. Appuyez vos bras sur le châssis du siège sur lequel vous devez vous transférer et, en vous levant, glissez lentement vers ce dernier.

11.3 Escaliers et dénivelés (conseils pour les aborder seul au mieux)



AVERTISSEMENT !

Ces techniques sont valables uniquement pour les utilisateurs de fauteuils roulants expérimentés. Dans tous les autres cas, il est recommandé de demander l'aide d'un assistant !

MONTER

Placez-vous au niveau du bord du trottoir ou de la marche à franchir.

Équilibrez le fauteuil roulant sur les roues arrière afin de soulever légèrement les roues avant suffisamment pour les poser sur l'obstacle à franchir. Penchez-vous en avant et poussez énergiquement vers l'avant la barre de poussée présente sur les roues arrière. Continuez à pousser jusqu'à ce que les roues arrière soient montées au-dessus de l'obstacle.

DESCENDRE

Pour descendre le dénivelé, effectuez la procédure inverse. Placez-vous avec l'arrière du fauteuil roulant devant le dénivelé à franchir, maintenez fermement la barre de poussée des roues arrière, puis descendez lentement la marche ou l'obstacle ; ensuite, équilibrez le fauteuil roulant sur les roues arrière afin de soulever légèrement les roues avant et terminez la descente en douceur.

FR



AVERTISSEMENT !

Il est recommandé de ne pas utiliser cette technique en cas de dénivelé supérieur à 10 cm !!!

11.4 Utilisation des accoudoirs

Les accoudoirs peuvent être rabattables uniquement, amovibles uniquement ou rabattables et amovibles : **Pour rabattre l'accoudoir** - Cette fonction est très pratique pour monter ou descendre du fauteuil roulant. Pour rabattre l'accoudoir, il suffit d'appuyer sur le levier de déverrouillage avant et de le tourner vers l'arrière.

11.5 Utilisation des roues de manière autonome

Les grandes roues arrière (60 cm) servent à pousser le fauteuil roulant de manière autonome. Pour ce faire, saisissez la barre de poussée présente sur la roue et poussez-la dans la direction souhaitée.

11.6 Utilisation des petites roues

Les petites roues arrière (30 cm) sont destinées à la conduite du fauteuil roulant avec l'aide d'un accompagnateur en utilisant les poignées situées à l'arrière du fauteuil roulant.

11.7 Utilisation des petites roues pour les passages étroits (de série sur les modèles à démontage rapide)

Ces roues sont exclusivement destinées à permettre un déplacement bref du fauteuil roulant pour passer dans des espaces particulièrement étroits (par exemple, les portes d'un ascenseur). Pour utiliser ces petites roues, il est nécessaire de soulever le fauteuil roulant pour retirer les grandes roues arrière, puis de pousser le fauteuil roulant en le faisant reposer sur les petites roues. Ensuite, réinsérez les grandes roues arrière.

11.8 Transport dans les véhicules

Le fauteuil roulant est conçu pour être facilement transporté. Une fois les repose-pieds et les accoudoirs retirés, il peut être replié et commodément placé, par exemple, dans le coffre d'un véhicule. Si cela n'est pas possible pour des raisons d'espace, placez le fauteuil roulant devant le siège arrière de manière stable pour qu'il ne puisse pas basculer ou glisser. Si possible, sécurisez le fauteuil roulant avec la ceinture de sécurité du véhicule.

12. ENTRETIEN

Les dispositifs de la gamme **ARDEA ONE** de Moretti S.p.A. sont minutieusement contrôlés et munis du marquage CE avant leur mise sur le marché. Pour la sécurité du patient et du médecin, il est recommandé de faire vérifier par le fabricant ou par un laboratoire agréé l'aptitude à l'utilisation du produit au moins tous les 2 ans. En cas de réparation, seuls les pièces de rechange et accessoires d'origine doivent être utilisés. Avant d'utiliser le dispositif, effectuez toutes les vérifications et contrôles suggérés dans le paragraphe « **AVANT CHAQUE UTILISATION** » de ce manuel d'instructions. Les fauteuils roulants **ARDEA ONE** nécessitent peu d'entretien périodique et élémentaire, comme indiqué ci-dessous :

capacité de freinage	mensuelle
nettoyage de l'assise	selon le besoin

FR

13. NETTOYAGE ET DÉSINFECTION

13.1 Nettoyage des revêtements et des rembourrages

Les revêtements et les rembourrages sont fabriqués en nylon et peuvent être nettoyés avec de l'eau et du savon neutre.

13.2 Nettoyage du châssis et des parties métalliques

Pour le châssis et les parties métalliques, il est également possible d'utiliser de l'eau et du savon neutre, puis de les sécher avec un chiffon doux afin de ne pas rayer la peinture du châssis.

13.3 Nettoyage des roues et des freins

De la même manière, les roues peuvent être nettoyées avec de l'eau et du savon neutre. Portez une attention particulière au séchage : il peut être très dangereux d'utiliser le fauteuil roulant avec les roues encore humides.

13.4 Désinfection

Si une désinfection du produit est nécessaire, utilisez un détergent désinfectant courant.

Note : Évitez absolument d'utiliser des produits acides, alcalins ou des solvants tels que l'acétone ou le diluant.

14. CONDITIONS D'ÉLIMINATION

En cas d'élimination du dispositif, ne jamais utiliser les systèmes normaux de collecte des déchets solides urbains. Il est recommandé d'éliminer le dispositif par le biais des points de collecte sélective communaux selon les opérations de recyclage des matériaux organisées.















15. PIÈCES DE RECHANGE ET ACCESSOIRES

Pour les pièces de rechange et les accessoires, veuillez vous référer exclusivement au catalogue général Moretti.

16. CARACTÉRISTIQUES TECHNIQUES

16.1 Dimensions

DIMENSIONS ET POIDS

Mesures en cm																
CP100B-38																
CP100x*-40																
CP100x*-43	103	85	43	91	75	50	42-56		43		26	17,5	60	20	-	120
CP100x*-45																
CP100B-46																
CP100x*-48																
CP103x*-40																
CP103x*-43	103	85	40	91	75	50	42-56		43		26,5	19	60	20	-	130
CP103x*-45																
CP103x*-48																
CP103x*-50																
CP104-40																
CP104-43	103	85	40	91	75	50	42-56		43		26,5	19	60	20	-	130
CP104-46																
CP104-48																
CP104-50																
CP105-40																
CP105-43	103	85	40	91	75	50	42-56		43		26,5	19	60	20	-	130
CP105-46																
CP105-48																
CP105-50																
CP500x*-40																
CP500x*-43	103	75	43	91	73	50	42-56		43		26	15	30	20	-	120
CP500x*-45																
CP500B-46																
CP500B-48																
CP505-40																
CP505-43	103	75	43	91	73	50	42-56		43		26	15	30	20	-	130
CP505-45																
CP505-48																
CP505-50																

* Le «X» indique la couleur. Les mesures peuvent varier de $\pm 0,5$ cm

16.2 Spécifications techniques

- Châssis en acier
- Capacité max pour CP100-xx, CP500-xx : 120 kg
- Capacité max pour CP103R-xx, CP104-xx, CP105-xx, CP505-xx : 130 kg
- Roues avant en PVC diamètre 20 cm pour CP100-xx
- Roues avant en PU diamètre 20 cm pour CP103R-xx, CP104-xx, CP105-xx, CP500-xx, CP505-xx
- Roues arrière en PU diamètre 60 cm pour CP100-xx, CP103R-xx, CP104-xx
- Roues arrière en PU diamètre 30 cm pour CP105-xx, CP500-xx, CP505-xx

- **Assise, dossier et revêtement des accoudoirs en nylon**
- **Résistance à l'allumage : Les matériaux utilisés pour le revêtement et l'armature ont été testés selon les méthodes spécifiées par la norme EN1021-1/2**
- **Normes de référence : EN 12183**
- **Température de l'environnement de fonctionnement : -20 °C / +40 °C**
- **Stockage recommandé : Conserver dans un endroit frais et sec, toujours à l'écart des sources directes de chaleur comme la lumière du soleil. (Température recommandée entre +10 °C / +40 °C)**

17. GARANTIE

Tous les produits Moretti sont garantis contre les défauts de matériau ou de fabrication pour une période de 2 (deux) ans à compter de la date de vente du produit, sauf éventuelles exclusions et limitations spécifiques indiquées ci-dessous. Cette garantie n'est pas valide en cas d'utilisation incorrecte, d'abus ou de modification du produit, ainsi qu'en cas de non-respect des instructions d'utilisation. L'utilisation correcte du produit est indiquée dans le manuel d'utilisation. Moretti ne saurait être tenu responsable des dommages, des blessures corporelles ou de tout autre dommage causé par ou lié à l'installation et/ou à l'utilisation de l'équipement non strictement conforme aux instructions contenues dans les manuels d'installation, de montage et d'utilisation. Moretti ne garantit pas ses produits contre les dommages ou les défauts dans les conditions suivantes : catastrophes naturelles, opérations de maintenance ou de réparation non autorisées, dommages résultant de problèmes d'alimentation électrique (le cas échéant), utilisation de pièces ou de composants non fournis par Moretti, non-respect des consignes et instructions d'utilisation, modifications non autorisées, dommages survenus lors de l'expédition (autre que l'expédition originale par Moretti), ou non-exécution de la maintenance telle qu'indiquée dans le manuel. Les composants usables ne sont pas couverts par cette garantie si le dommage est imputable à une utilisation normale du produit.

FR

17.1 Réparations

Réparation sous garantie : Si un produit Moretti présente des défauts de matériau ou de fabrication pendant la période de garantie, Moretti évaluera avec le client si le défaut du produit est couvert par la garantie. Moretti, à sa discrétion, peut remplacer ou réparer l'article sous garantie, soit chez un revendeur Moretti spécifié, soit à son siège. Les coûts de main-d'œuvre relatifs à la réparation du produit peuvent être pris en charge par Moretti s'il est déterminé que la réparation est couverte par la garantie. Une réparation ou un remplacement ne renouvelle ni ne prolonge la garantie.

Réparation d'un produit non couvert par la garantie : Un produit non couvert par la garantie peut être retourné pour réparation uniquement après avoir reçu une autorisation préalable du service clientèle Moretti. Les coûts de main-d'œuvre et d'expédition relatifs à une réparation non couverte par la garantie seront entièrement à la charge du client ou du revendeur. Les réparations sur des produits non couverts par la garantie sont garanties pour une période de 6 (six) mois, à compter du jour où le produit réparé est reçu.

Produits non défectueux : Le client sera informé si, après avoir examiné et testé un produit retourné, Moretti conclut que le produit n'est pas défectueux. Le produit sera renvoyé au client et les frais d'expédition liés au retour seront à sa charge.

17.2 Pièces de rechange

Les pièces de rechange originales Moretti sont garanties pendant 6 (six) mois à compter du jour de réception de la pièce de rechange.

17.3 Clauses exonératoires

Sous réserve des dispositions expressément énoncées dans cette garantie et dans les limites prévues par la loi, Moretti n'offre aucune autre déclaration, garantie ou condition, expresse ou implicite, y compris les éventuelles déclarations, garanties ou conditions de qualité marchande, d'aptitude à un

usage particulier, de non-violation et de non-interférence. Moretti ne garantit pas que l'utilisation du produit Moretti sera ininterrompue ou sans erreur. La durée des éventuelles garanties implicites qui pourraient être imposées par la loi est limitée à la période de garantie, dans les limites des normes légales. Certains états ou pays ne permettent pas de limiter la durée d'une garantie implicite ou d'exclure ou de limiter les dommages accidentels ou indirects pour les produits de consommation. Dans ces états ou pays, certaines exclusions ou limitations de cette garantie peuvent ne pas s'appliquer à l'utilisateur. Cette garantie est sujette à modification sans préavis.



CERTIFICAT DE GARANTIE

FR

Produit _____

Acquis le _____

Revendeur _____

Adresse _____ **Ville** _____

Vendu à _____

Adresse _____ **Ville** _____



MORETTI S.P.A.

Via Bruxelles, 3 - Melegnano 20139 Cavriana (Arezzo) Tel. +39 055 96 21 11

www.morettispa.com e-mail : info@morettispa.com

FABRIQUÉ EN CHINE



Αμαξίδια Ardea One ΕΓΧΕΙΡΙΔΙΟ ΟΔΗΓΙΩΝ

ΠΙΝΑΚΑΣ ΠΕΡΙΕΧΟΜΕΝΩΝ

1. ΚΩΔΙΚΟΙ	PAG.3
2. ΕΙΣΑΓΩΓΗ	PAG.3
3. ΠΡΟΟΡΙΣΜΟΣ ΧΡΗΣΗΣ	PAG.3
4. ΔΗΛΩΣΗ ΣΥΜΜΟΡΦΩΣΗΣ ΕΕ	PAG.3
5. ΓΕΝΙΚΕΣ ΠΡΟΕΙΔΟΠΟΙΗΣΕΙΣ	PAG.4
6. ΣΥΜΒΟΛΑ ΠΟΥ ΧΡΗΣΙΜΟΠΟΙΟΥΝΤΑΙ	PAG.4
7. ΓΕΝΙΚΗ ΠΕΡΙΓΡΑΦΗ	PAG.5
7.1 Προβολή και λίστα εξαρτημάτων.....	pag. 5
8. ΣΥΝΑΡΜΟΛΟΓΗΣΗ/ΑΠΟΣΥΝΑΡΜΟΛΟΓΗΣΗ	PAG.5
8.1 Άνοιγμα.....	pag. 5
8.2 Κλείσιμο.....	pag. 6
8.3 Εγκατάσταση/αφαίρεση υποβραχιόνων.....	pag. 6
8.4 Εγκατάσταση/αφαίρεση πλευρικών υποποδίων ή υποποδίων που ανυψώνονται.....	pag. 6
8.5 Ρύθμιση των πλευρικών υποπόδιων.....	pag. 7
8.6 Ρύθμιση υποπόδιων που ανυψώνονται (ΠΡΟΑΙΡΕΤΙΚΟ).....	pag. 7
8.7 Εγκατάσταση/αφαίρεση μικρών πίσω τροχών (μόνο για το GO!).....	pag. 7
8.8 Ρύθμιση των φρένων με μικρούς πίσω τροχούς (μόνο για το GO!).....	pag. 8
8.9 Εγκατάσταση/αφαίρεση των μεγάλων πίσω τροχών (μόνο για το START/START2 και START3).....	pag. 8
8.10 Ρύθμιση των φρένων με μεγάλους πίσω τροχούς (μόνο για το START/START2 και START3).....	pag. 8
9. ΠΡΙΝ ΑΠΟ ΚΑΘΕ ΧΡΗΣΗ	PAG.9
10. ΠΡΟΕΙΔΟΠΟΙΗΣΕΙΣ ΓΙΑ ΤΗ ΧΡΗΣΗ	PAG.9
11. ΤΡΟΠΟΣ ΧΡΗΣΗΣ	PAG.9
11.1 Τοποθέτηση στο αμαξίδιο.....	pag. 9
11.2 Κατέβασμα από το αμαξίδιο.....	pag. 9
11.3 Σκαλοπάτια και ανομοιομορφίες (συμβουλές για το πώς να τα αντιμετωπίσετε καλύτερα μόνοι σας).....	pag. 9
11.4 Χρήση των υποβραχιόνων.....	pag. 10
11.5 Χρήση των τροχών αυτοκίνησης.....	pag. 10
11.6 Χρήση μικρών τροχών.....	pag. 10
11.7 Χρήση μικρών τροχών για στενά περάσματα (της σειράς σε μοντέλα με ταχεία αποσύνδεση).....	pag. 10
11.8 Μεταφορά με μέσα μετακίνησης.....	pag. 10
12. ΣΥΝΤΗΡΗΣΗ	PAG.11
13. ΚΑΘΑΡΙΣΜΟΣ ΚΑΙ ΑΠΟΛΥΜΑΝΣΗ	PAG.11
13.1 Καθαρισμός επενδύσεων και μαξιλαριών.....	pag. 11
13.2 Καθαρισμός σκελετού και μεταλλικών μερών.....	pag. 11
13.3 Καθαρισμός τροχών και φρένων.....	pag. 11
13.4 Απολύμανση.....	pag. 11
14. ΟΡΟΙ ΔΙΑΘΕΣΗΣ	PAG.11
15. ΑΝΤΑΛΛΑΚΤΙΚΑ ΚΑΙ ΕΞΑΡΤΗΜΑΤΑ	PAG.11
16. ΤΕΧΝΙΚΑ ΧΑΡΑΚΤΗΡΙΣΤΙΚΑ	PAG.12
16.1 Διαστάσεις.....	pag. 12
16.2 Τεχνικές προδιαγραφές.....	pag. 12
17. ΕΓΓΥΗΣΗ	PAG.13
17.1 Επισκευές.....	pag. 13
17.2 Ανταλλακτικά.....	pag. 13
17.3 Ρήτρες εξάιρεσης.....	pag. 13

CE Ιατροτεχνολογικό προϊόν κατηγορίας I ΚΑΝΟΝΙΣΜΟΣ (ΕΕ) 2017/745 ΤΟΥ ΕΥΡΩΠΑΪΚΟΥ ΚΟΙΝΟΒΟΥΛΙΟΥ ΚΑΙ ΤΟΥ ΣΥΜΒΟΥΛΙΟΥ της 5ης Απριλίου 2017 σχετικά με τα ιατροτεχνολογικά προϊόντα

1. ΚΩΔΙΚΟΙ

- CP100B-xx** Σειρά **START** τροχοί 60 cm - **Πτυσσόμενο αυτοκινούμενο**
- CP100R-xx** Σειρά **START** τροχοί 60 cm - **Πτυσσόμενο αυτοκινούμενο**
- CP103R-xx** Σειρά **START2** τροχοί 60 cm - **Πτυσσόμενο αυτοκινούμενο**
- CP103B-xx** Σειρά **START2** τροχοί 60 cm - **Πτυσσόμενο αυτοκινούμενο**
- CP104-xx** Σειρά **START3** τροχοί 60 cm - **Πτυσσόμενο αυτοκινούμενο με διπλό σταυρό χιαστί και διπλή οπή**
- CP105-xx** Σειρά **START3 GO!** τροχοί 30 cm - **Πτυσσόμενο αυτοκινούμενο με διπλό σταυρό χιαστί και διπλή οπή**
- CP500B-xx** Σειρά **GO!** τροχοί 30 cm - **Πτυσσόμενο μεταφοράς**
- CP500R-xx** Σειρά **GO** τροχοί 30 cm - **Πτυσσόμενο μεταφοράς**
- CP505-xx** Σειρά **GO!2** τροχοί 30 cm - **Πτυσσόμενο αυτοκινούμενο με διπλό σταυρό χιαστί**
(R = Κόκκινο, B = Μπλε, xx = Δείχνει τις μετρήσεις του διαθέσιμου καθίσματος π.χ. 40-43-45-48-50 cm, 38 και 46 cm μόνο για το μπλε χρώμα)

2. ΕΙΣΑΓΩΓΗ

Σας ευχαριστούμε που επιλέξατε ένα αμαξίδιο **ARDEA ONE** by Moretti S.p.A. κατασκευασμένο για τη μετακίνηση ατόμων με κινητικά προβλήματα τόσο εντός όσο και εκτός σπιτιού, σε ταξίδια ή σε απλές δραστηριότητες. Αυτό το εγχειρίδιο χρήσης περιέχει μικρές συμβουλές για τη σωστή χρήση του βοηθήματος που επιλέξατε και πολύτιμες συμβουλές για την ασφάλειά σας. Σας συνιστούμε να διαβάσετε προσεκτικά το σύνολο αυτού του εγχειριδίου πριν χρησιμοποιήσετε το αμαξίδιο. Σε περίπτωση αμφιβολίας, παρακαλούμε επικοινωνήστε με το σημείο πώλησης, όπου θα σας βοηθήσουν και θα σας συμβουλεύσουν σωστά.

Σημείωση: Βεβαιωθείτε ότι όλα τα μέρη του αμαξιδίου δεν έχουν υποστεί ζημιά κατά την αποστολή. Σε περίπτωση βλάβης μην χρησιμοποιήσετε το προϊόν και επικοινωνήστε με τον έμπορο για περαιτέρω οδηγίες.

3. ΠΡΟΟΡΙΣΜΟΣ ΧΡΗΣΗΣ

Αυτό το αναπηρικό αμαξίδιο προορίζεται για την μετακίνηση ατόμων με κινητικά προβλήματα και μπορεί να χρησιμοποιηθεί αυτοκινούμενο (εάν είναι εξοπλισμένο με μεγάλους πίσω τροχούς) ή με τη βοήθεια χειριστή.

Σε όλες τις περιπτώσεις, ωστόσο, απαιτείται η παρέμβαση χειριστή για τις διάφορες ρυθμίσεις που απαιτούνται.

ΠΡΟΣΟΧΗ!



- Απαγορεύεται η χρήση του παρακάτω ιατροτεχνολογικού προϊόντος για σκοπούς άλλους από αυτούς που ορίζονται στο παρακάτω εγχειρίδιο.
- Η Moretti S.p.A. δεν φέρει καμία ευθύνη για ζημιές που προκύπτουν από ακατάλληλη χρήση της συσκευής ή από χρήση άλλη από αυτή που ορίζεται στο παρόν εγχειρίδιο.
- Ο κατασκευαστής διατηρεί το δικαίωμα να προβεί σε αλλαγές στη συσκευή και στο ακόλουθο εγχειρίδιο χωρίς προειδοποίηση, με σκοπό τη βελτίωση των χαρακτηριστικών της.

4. ΔΗΛΩΣΗ ΣΥΜΜΟΡΦΩΣΗΣ ΕΕ

Η MORETTI S.p.A. δηλώνει με αποκλειστική της ευθύνη ότι τα προϊόντα που κατασκευάζονται και διατίθενται στην αγορά από την ίδια τη MORETTI S.p.A. και αποτελούν μέρος της οικογένειας αναπηρικών αμαξιδίων ARDEA ONE συμμορφώνονται με τις ισχύουσες διατάξεις του κανονισμού 2017/745 για τα

ΙΑΤΡΟΤΕΧΝΟΛΟΓΙΚΑ ΠΡΟΪΟΝΤΑ της 5ης Απριλίου 2017.

Για τον σκοπό αυτό, η MORETTI SpA εγγυάται και δηλώνει με αποκλειστική της ευθύνη τα ακόλουθα:

1. Τα εν λόγω ιατροτεχνολογικά προϊόντα πληρούν τις γενικές απαιτήσεις ασφάλειας και επιδόσεων όπως ορίζονται στο παράρτημα I του κανονισμού 2017/745 όπως ορίζεται στο παράρτημα IV του εν λόγω κανονισμού.
2. Τα εν λόγω ιατροτεχνολογικά προϊόντα ΔΕΝ ΕΙΝΑΙ ΟΡΓΑΝΑ ΜΕΤΡΗΣΗΣ.
3. Τα εν λόγω ιατροτεχνολογικά προϊόντα ΔΕΝ ΠΡΟΟΡΙΖΟΝΤΑΙ ΓΙΑ ΚΛΙΝΙΚΕΣ ΕΡΕΥΝΕΣ.
4. Τα εν λόγω ιατροτεχνολογικά προϊόντα διατίθενται στην αγορά σε ΜΗ ΑΠΟΣΤΕΙΡΩΜΕΝΗ συσκευασία.
5. Τα εν λόγω τεχνολογικά προϊόντα πρέπει να θεωρούνται ότι ανήκουν στην κατηγορία I σύμφωνα με το παράρτημα VIII του εν λόγω κανονισμού.
6. Η MORETTI SpA διατηρεί και θέτει στη διάθεση των αρμόδιων αρχών, για τουλάχιστον 10 έτη από την ημερομηνία κατασκευής της τελευταίας παρτίδας, την τεχνική τεκμηρίωση που αποδεικνύει τη συμμόρφωση με τον κανονισμό 2017/745.











EL

Σημείωση: Οι πλήρεις κωδικοί προϊόντων, ο κωδικός μητρώου του Κατασκευαστή (SRN), ο βασικός κωδικός UDI-DI και τυχόν αναφορές σε πρότυπα που χρησιμοποιούνται αναφέρονται στη Δήλωση Συμμόρφωσης ΕΕ που εκδίδει και καθιστά διαθέσιμη η MORETTI S.p.A μέσω των καναλιών της.

5. ΓΕΝΙΚΕΣ ΠΡΟΕΙΔΟΠΟΙΗΣΕΙΣ

- Για τη σωστή χρήση του ιατροτεχνολογικού προϊόντος, ανατρέξτε προσεκτικά στο παρακάτω εγχειρίδιο.
- Για τη σωστή χρήση του ιατροτεχνολογικού προϊόντος να συμβουλευέστε πάντα τον γιατρό ή τον θεραπευτή σας.
- Κρατήστε το ιατροτεχνολογικό προϊόν μακριά από οποιαδήποτε πηγή θερμότητας καθώς η συσκευασία είναι κατασκευασμένη από χαρτόνι.
- Η ωφέλιμη διάρκεια ζωής του ιατροτεχνολογικού προϊόντος καθορίζεται από τη φθορά των εξαρτημάτων που δεν επισκευάζονται ή/και δεν αντικαθιστώνται.
- Να είστε πάντα πολύ προσεκτικοί με την παρουσία κινούμενων εξαρτημάτων που θα μπορούσαν να προκαλέσουν παγίδευση άκρων και σωματικές βλάβες.
- Να είστε πάντα προσεκτικοί με την παρουσία παιδιών.
- Για να σηκώσετε σωστά το αμαξίδιο, πρέπει να το κλείσετε ακολουθώντας τις οδηγίες αυτού του εγχειριδίου και στη συνέχεια να το πιάσετε από τις λαβές.
- Μην σηκώνετε το αναπηρικό αμαξίδιο από αφαιρούμενα μέρη που μπορεί να ξεκολλήσουν κατά λάθος κατά την ανύψωση.
- Ο χρήστης ή/και ο ασθενής θα πρέπει να αναφέρει κάθε σοβαρό ατύχημα που συνέβη σε σχέση με το ιατροτεχνολογικό προϊόν στον κατασκευαστή και στην αρμόδια αρχή του κράτους μέλους στο οποίο είναι εγκατεστημένος ο χρήστης ή/και ο ασθενής.

6. ΣΥΜΒΟΛΑ ΠΟΥ ΧΡΗΣΙΜΟΠΟΙΟΥΝΤΑΙ

	Κωδικός προϊόντος
	Μοναδικό αναγνωριστικό του ιατροτεχνολογικού προϊόντος
	Σειριακός αριθμός
	Σήμανση CE
	Κατασκευαστής
	Παρτίδα παραγωγής
	Διαβάστε το εγχειρίδιο οδηγιών
	Ιατροτεχνολογικό προϊόν.
	Όροι διάθεσης
	Μέγιστο υποστηριζόμενο βάρος

7. ΓΕΝΙΚΗ ΠΕΡΙΓΡΑΦΗ

7.1 Προβολή και λίστα εξαρτημάτων

Ανάλογα με το μοντέλο αμαξιδίου που θα επιλέξετε, αυτά είναι τα στοιχεία που θα το απαρτίζουν:

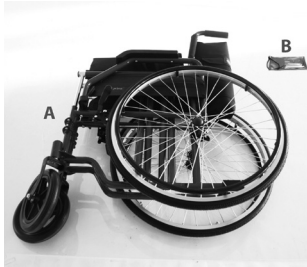

A - Σκελετός βάσης αμαξιδίου
B - Σετ κλειδιών για συναρμολόγηση

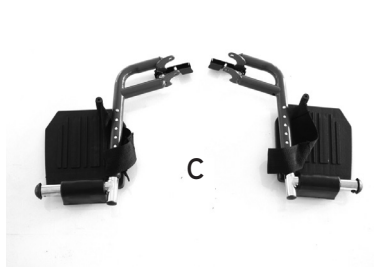

C - Πλευρικά υποπόδια

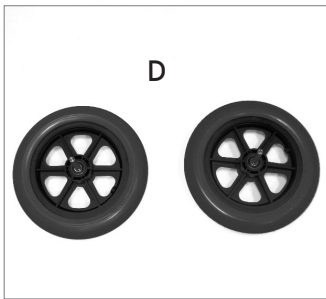

D - Μικροί πίσω τροχοί (διάμετρος 30 cm)
μοντέλο μεταφοράς

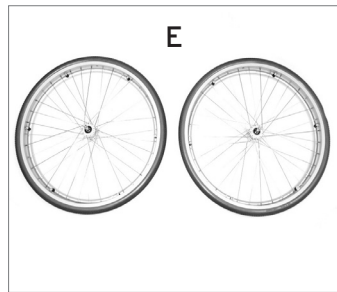

E - Μεγάλοι πίσω τροχοί (διάμετρος 60 cm)
αυτοκινούμενο μοντέλο

8. ΣΥΝΑΡΜΟΛΟΓΗΣΗ/ΑΠΟΣΥΝΑΡΜΟΛΟΓΗΣΗ

8.1 Άνοιγμα

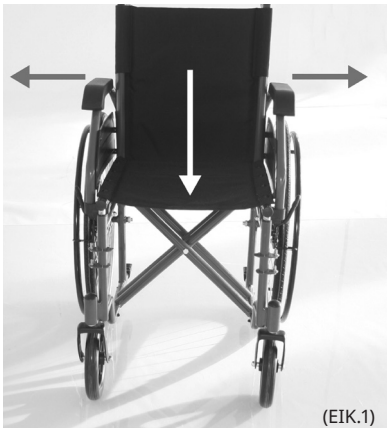

(ΕΙΚ.1)

Σημείωση: Ανατρέξτε στις γενικές προειδοποιήσεις του παρόντος εγχειριδίου οδηγιών χρήσης.

- Πιάστε τους σωλήνες των χειρολαβών και τραβήξτε προς τα έξω πιέζοντας το κάθισμα προς τα κάτω προσέχοντας να ανοίξει πλήρως το αμαξίδιο (Εικ.1)

8.2 Κλείσιμο

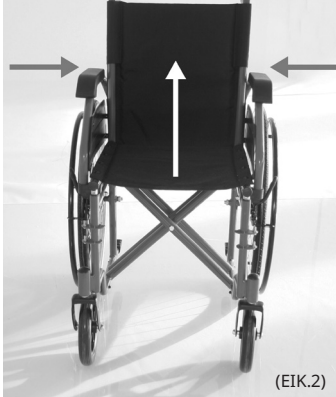

(ΕΙΚ.2)

- Σηκώστε δυνατά το κάθισμα και κλείστε το αμαξίδιο φέρνοντας τις δύο λαβές ώθησης ξανά κοντά (ΕΙΚ.2)

EL

8.3 Εγκατάσταση/αφαίρεση υποβραχιόνων

CP100B-xx / CP100R-xx / CP103R-xx / CP104-xx / CP105-xx / CP500B-xx / CP500R-xx / CP505-xx



(ΕΙΚ.3)



(ΕΙΚ.4)

Εικόνες για επεξηγηματικούς σκοπούς

- Τοποθετήστε τα υποβραχιόνια στην πίσω σύνδεση, στη συνέχεια αναποδογυρίστε τα προς τα εμπρός και επίσης συνδέστε τα στο μπροστινό στήριγμα (ΕΙΚ.3)
- Για την αφαίρεση πιέστε τον μπροστινό μοχλό απελευθέρωσης, στη συνέχεια αναποδογυρίστε τα υποβραχιόνια προς τα πίσω και τραβήξτε την πίσω λαβή απελευθέρωσης για να τα αφιρέσετε (ΕΙΚ.4)

8.4 Εγκατάσταση/αφαίρεση πλευρικών υποποδιών ή υποποδιών που ανυψώνονται



(ΕΙΚ.5)

- Για την εγκατάσταση τόσο πλευρικών υποποδιών όσο και αυτών που ανυψώνονται, ευθυγραμμίστε τις οπές των υποστηρικμάτων με τους αντίστοιχους πείρους στο σκελετό του αμαξώματος και, στη συνέχεια, περιστρέψτε το υποπόδιο προς τα μέσα, συνδέοντας σωστά το μοχλό ασφάλισης στον σκελετό του αμαξιδίου (ΕΙΚ.5)
- Για την αφαίρεση αποσυνδέστε το μοχλό του υποποδίου από τον σκελετό του αμαξιδίου, στη συνέχεια περιστρέψτε το προς τα έξω, τραβήξτε το προς τα πάνω

8.5 Ρύθμιση των πλευρικών υποπόδιων

(ΕΙΚ.6)



- Για να ρυθμίσετε το μήκος των υποπόδιων, ξεκλειδώστε τον αριστερό μοχλό ασφαλείας που βρίσκεται στο κάτω μέρος, στη συνέχεια πατήστε το κουμπί, σύρετε το σωλήνα του υποπόδιου μέχρι να ενεργοποιηθεί και πάλι το κουμπί στην επιθυμητή οπή. Στη συνέχεια, ασφαλίστε ξανά τον μοχλό ασφαλείας. (ΕΙΚ.6)

EL

8.6 Ρύθμιση υποπόδιων που ανυψώνονται (ΠΡΟΑΙΡΕΤΙΚΟ)



- Για να ρυθμίσετε το μήκος των υποπόδιων, ξεκλειδώστε τον αριστερό μοχλό ασφαλείας που βρίσκεται στο κάτω μέρος, στη συνέχεια πατήστε το κουμπί, σύρετε το σωλήνα του υποπόδιου μέχρι να ενεργοποιηθεί και πάλι το κουμπί στην επιθυμητή οπή. Στη συνέχεια, ασφαλίστε ξανά τον μοχλό ασφαλείας. ΕΙΚ.7 (av.P)
- Για να ρυθμίσετε την κλίση των υποπόδιων ενεργοποιήστε το μοχλό που φαίνεται στην ΕΙΚ.7 (av.L), στη συνέχεια αφού βρείτε τη σωστή ρύθμιση αφήστε το μοχλό για να ασφαλίσετε οριστικά τα υποπόδια.

8.7 Εγκατάσταση/αφαίρεση μικρών πίσω τροχών (μόνο για το GO!)

Οι πίσω τροχοί διαμέτρου 30 cm πρέπει να τοποθετούνται στην τελευταία οπή στο κάτω μέρος του σκελετού



Τροχοί με σταθερό πείρο (μόνο για το GO!)

- Τοποθετήστε τον μικρό τροχό και ασφαλίστε τον με το παξιμάδι που παρέχεται
- Για την αφαίρεση ξεβιδώστε το παξιμάδι στερέωσης, τραβήξτε τον τροχό τραβώντας τον προς τα έξω

Εικόνα για επεξηγηματικούς σκοπούς

8.8 Ρύθμιση των φρένων με μικρούς πίσω τροχούς (μόνο για το GO!)



(ΕΙΚ.9)

- Με τους πίσω τροχούς διαμέτρου 30 cm, το φρένο πρέπει να τοποθετείται στο τμήμα του σκελετού όπως φαίνεται στην (ΕΙΚ.9)

Σημείωση: Προσαρμόστε την απόσταση του ολισθητήρα από τον τροχό έτσι ώστε όταν το φρένο ενεργοποιηθεί να μπορεί να ασκήσει πίεση τέτοια ώστε να κλειδώσει τον τροχό με ασφάλεια.

Εικόνα για επεξηγηματικούς σκοπούς

8.9 Εγκατάσταση/αφαίρεση των μεγάλων πίσω τροχών (μόνο για το START/START2 και START3)

Οι οπίσθιοι τροχοί διαμέτρου 60 cm πρέπει να τοποθετούνται στη μεσαία οπή στον σκελετό, και στην άνω οπή μεταξύ των 2 που υπάρχουν στο START3 (CP104-xx)



(ΕΙΚ.10)

Στην περίπτωση τροχών με ταχεία αποσύνδεση (μόνο για START2 και START3)

- Αφαιρέστε τα πλαστικά καπάκια από την οπή και τοποθετήστε τους τροχούς πιέζοντας προς τον σκελετό μέχρι να ενεργοποιηθεί σωστά η διάταξη αυτόματης ασφάλισης (ΕΙΚ.10)
- Για την αφαίρεση αρκεί να πατήσετε το κουμπί στο κέντρο του κύκλου του τροχού για να απελευθερώσετε την ασφάλιση, τραβήξετε τον τροχό προς τα έξω (ΕΙΚ.10)

Στην περίπτωση τροχών με σταθερό πείρο (μόνο για το START)

- Τοποθετήστε τον μεγάλο τροχό και ασφαλίστε τον με το παξιμάδι που παρέχεται
- Για την αφαίρεση ξεβιδώστε το παξιμάδι στερέωσης, τραβήξτε τον τροχό τραβώντας τον προς τα έξω

8.10 Ρύθμιση των φρένων με μεγάλους πίσω τροχούς (μόνο για το START/START2 και START3)



(ΕΙΚ.11)

- Με τους πίσω τροχούς διαμέτρου 60 cm, το φρένο πρέπει να τοποθετηθεί στο ραβδωτό τμήμα του σκελετού όπως φαίνεται στην (ΕΙΚ.11), μπλοκάροντας τον ολισθητήρα του φρένου μέσω των δύο κοχλιωτών βιδών στο στήριγμα

Σημειώσεις: Ρυθμίστε την απόσταση του ολισθητήρα από τον τροχό έτσι ώστε όταν το φρένο ενεργοποιηθεί να μπορεί να ασκήσει πίεση τέτοια ώστε να κλειδώσει τον τροχό με ασφάλεια.

9. ΠΡΙΝ ΑΠΟ ΚΑΘΕ ΧΡΗΣΗ

- Ελέγχετε πάντα την κατάσταση φθοράς των εμπλεκόμενων μηχανικών μερών για να διασφαλίσετε ότι το ιατροτεχνολογικό προϊόν σας χρησιμοποιείται με απόλυτη ασφάλεια για ανθρώπους και πράγματα
- Να ελέγχετε τη σωστή συναρμολόγηση της συσκευής, με ιδιαίτερη προσοχή στη σωστή τοποθέτηση των πίσω τροχών
- Βεβαιωθείτε ότι το κάθισμα είναι πλήρως ανοιχτό στην τελική θέση ασφάλισης (αν όχι, πιέστε κι άλλο το κάθισμα με δύναμη κάτω προς τα κάτω, προς τον σκελετό)
- Ελέγξτε τη σωστή λειτουργία του φρένου στους πίσω τροχούς

10. ΠΡΟΕΙΔΟΠΟΙΗΣΕΙΣ ΓΙΑ ΤΗ ΧΡΗΣΗ

- Το αμαξίδιο δεν μπορεί να χρησιμοποιηθεί ως κάθισμα σε μηχανοκίνητα οχήματα.
- Πάντα να βεβαιώνετε ότι ο χειρισμός του φρένου είναι καλά ρυθμισμένος και λειτουργεί
- Συνιστάται προσοχή στα δάχτυλα καθώς μπορεί να παγιδευτούν σε ορισμένα μέρη όπως οι τροχοί ή τα φρένα κατά τη χρήση του αμαξιδίου
- Υπενθυμίζεται ότι η θερμοκρασία της επιφάνειας του καρτσιού μπορεί να αυξηθεί όταν εκτίθεται σε εξωτερικές πηγές θερμότητας, όπως το ηλιακό φως

11. ΤΡΟΠΟΣ ΧΡΗΣΗΣ

Σημείωση: Ανατρέξτε στις γενικές προειδοποιήσεις του παρόντος εγχειριδίου οδηγιών χρήσης



ΠΡΟΣΟΧΗ!

- Να ανεβαίνετε και να κατεβαίνετε μόνοι σας από το αμαξίδιο είναι δυνητικά επικίνδυνο: Να το κάνετε μόνο αν είστε σωματικά ικανοί και με προσοχή
- Μην ακουμπάτε στα αποσπώμενα μέρη, προτιμήστε το σκελετό του καθίσματος

ΜΗ ΒΑΖΕΤΕ ΤΟ ΒΑΡΟΣ ΣΤΑ ΥΠΟΠΟΔΙΑ ΟΤΑΝ ΑΝΕΒΑΙΝΕΤΕ Ή ΟΤΑΝ ΚΑΤΕΒΑΙΝΕΤΕ ΑΠΟ ΤΟ ΑΜΑΞΙΔΙΟ, ΚΙΝΔΥΝΟΣ ΑΝΑΤΡΟΠΗΣ!!!

11.1 Τοποθέτηση στο αμαξίδιο

1. Πλησιάστε το αμαξίδιο όσο το δυνατόν περισσότερο ώστε να το τοποθετήσετε δίπλα σας
2. Ασφαλίστε τα φρένα των πίσω τροχών. Για να διευκολύνετε όσο το δυνατόν περισσότερο την τοποθέτηση στο αμαξίδιο, συνιστάται να αφαιρέσετε το υποβραχιόνιο από την πλευρά την οποία θα χρησιμοποιήσετε.
3. Στηριχτείτε στη δομή του σκελετού με τα χέρια σας και στη συνέχεια κατεβείτε αργά προς το κάθισμα.

11.2 Κατέβασμα από το αμαξίδιο

1. Πλησιάστε όσο το δυνατόν πιο κοντά σε ένα νέο κάθισμα
2. Ασφαλίστε τα φρένα των πίσω τροχών. Για να διευκολύνετε όσο το δυνατόν περισσότερο το κατέβασμα από το αμαξίδιο, συνιστάται να αφαιρέσετε το υποβραχιόνιο από την πλευρά την οποία θα χρησιμοποιήσετε.
3. Ακουμπήστε τα χέρια σας στο σκελετό του καθίσματος στο οποίο πρόκειται να μετακινηθείτε και γλιστρήστε αργά προς αυτό.

11.3 Σκαλοπάτια και ανομοιομορφίες (συμβουλές για το πώς να τα αντιμετωπίσετε καλύτερα μόνοι σας)



ΠΡΟΣΟΧΗ!

Οι τεχνικές αυτές ισχύουν μόνο για έμπειρους χρήστες αναπηρικών αμαξιδίων. Σε όλες τις άλλες περιπτώσεις συνιστάται να ζητήσετε βοήθεια από βοηθό!

ΑΝΟΔΟΣ

Σταθείτε στην άκρη του πεζοδρομίου ή του σκαλοπατιού που πρέπει να περάσετε.

Ισορροπήστε το αμαξίδιο στους πίσω τροχούς ώστε να σηκώσετε τους μπροστινούς τροχούς όσο χρειάζεται για να τους ακουμπήσετε στο εμπόδιο που πρέπει να περάσετε. Γείρετε τον κορμό προς τα εμπρός και σπρώξτε δυνατά προς τα εμπρός τη χειρολαβή που υπάρχει στους πίσω τροχούς. Συνεχίστε να πιέζετε μέχρι οι πίσω τροχοί να ανέβουν πάνω από το εμπόδιο.

ΚΑΘΟΔΟΣ

Για να κατεβείτε από διαφορετικό επίπεδο, κάντε ακριβώς την αντίστροφη διαδικασία. Τοποθετήστε τον εαυτό σας με το πίσω μέρος του αμαξιδίου μπροστά από το επίπεδο που πρέπει να περάσετε, κρατήστε καλά τη χειρολαβή των πίσω τροχών και στη συνέχεια κατεβείτε αργά το σκαλοπάτι ή το εμπόδιο. Στη συνέχεια, ισορροπήστε το αμαξίδιο στους πίσω τροχούς ώστε να σηκώσετε ελαφρά τους μπροστινούς τροχούς και να ολοκληρώσετε απαλά την κάθοδο.

EL

**ΠΡΟΣΟΧΗ!**

Συνιστάται να μην χρησιμοποιείτε αυτή την τεχνική σε διαφορά επιπέδου μεγαλύτερη των 10 εκ.!!!

11.4 Χρήση των υποβραχιόνων

Τα υποβραχιόνια μπορούν να είναι μόνο αναδιπλούμενα, μόνο αποσπώμενα ή αναδιπλούμενα και αποσπώμενα:

Αναποδίπλωση του υποβραχιονίου - Αυτή η λειτουργία είναι πολύ βολική για να ανεβείτε ή να κατεβείτε από το αμαξίδιο. Για να αναδιπλώσετε το υποβραχιόνιο, απλά πιέστε τον μπροστινό μοχλό απελευθέρωσης και περιστρέψτε το προς τα πίσω.

11.5 Χρήση των τροχών αυτοκίνησης

Οι μεγάλοι πίσω τροχοί (60 cm) χρησιμεύουν για να οδηγούν το αμαξίδιο με ώθηση. Για να γίνει αυτό, κρατήστε τη χειρολαβή που υπάρχει επάνω στον τροχό και σπρώξτε το προς την κατεύθυνση που επιθυμείτε.

11.6 Χρήση μικρών τροχών

Οι μικροί πίσω τροχοί (30 cm) προορίζονται για την οδήγηση του αναπηρικού αμαξιδίου με τη βοήθεια χειριστή μέσω των χειρολαβών των λαβών του αναπηρικού αμαξιδίου.

11.7 Χρήση μικρών τροχών για στενά περάσματα (της σειράς σε μοντέλα με ταχεία αποσύνδεση)

Αυτός ο τύπος τροχών χρησιμεύει αποκλειστικά για να επιτρέπει τη σύντομη μετακίνηση του αμαξιδίου με σκοπό τη διέλευση σε ιδιαίτερα στενούς χώρους (π.χ. πόρτες ανελκυστήρα). Για να χρησιμοποιήσετε αυτούς τους τροχούς, πρέπει να σηκώσετε το αμαξίδιο για να βγάλετε τους πίσω τροχούς, στη συνέχεια να το σπρώξετε έτσι ώστε να στηριχθεί στους μικρούς τροχούς και στη συνέχεια να επαναποθετηθεί στους πίσω τροχούς.

11.8 Μεταφορά με μέσα μετακίνησης

Το αμαξίδιο έχει σχεδιαστεί έτσι ώστε να μεταφέρεται εύκολα. Μόλις αφαιρεθούν τα υποπόδια και τα υποβραχιόνια, μπορεί να κλείσει και να τοποθετηθεί άνετα, για παράδειγμα, στο πορτ-μπαγκάζ ενός αυτοκινήτου. Εάν δεν είναι δυνατό για λόγους χώρου, τοποθετήστε το αμαξίδιο μπροστά από το πίσω κάθισμα έτσι ώστε να είναι σταθερό και να μην μπορεί να ανατραπεί ή να γλιστρήσει. Εάν είναι δυνατόν, ασφαλίστε το αμαξίδιο με τη ζώνη ασφαλείας του οχήματος.

12. ΣΥΝΤΗΡΗΣΗ

Τα ιατροτεχνολογικά προϊόντα της σειράς **ARDEA ONE** by Moretti S.p.A. κατά τη διάθεσή τους στην αγορά ελέγχονται διεξοδικά και φέρουν σήμανση CE. Για την ασφάλεια του ασθενούς και του ιατρού συνιστάται να ελέγχεται από τον κατασκευαστή ή από εγκεκριμένο εργαστήριο, τουλάχιστον κάθε 2 χρόνια, η καταλληλότητα χρήσης του ιατροτεχνολογικού προϊόντος. Σε περίπτωση επισκευής πρέπει να χρησιμοποιούνται μόνο γνήσια ανταλλακτικά και εξαρτήματα. Πριν από τη χρήση του ιατροτεχνολογικού προϊόντος πραγματοποιήστε όλους τους ελέγχους που προτείνονται στην παράγραφο «**ΠΡΙΝ ΑΠΟ ΚΑΘΕ ΧΡΗΣΗ**» του παρόντος εγχειριδίου οδηγιών χρήσης. Τα αμαξίδια **ARDEA ONE** χρειάζονται λίγες και στοιχειώδεις τακτικές συντηρήσεις, που αναφέρονται παρακάτω:

ικανότητα πέδησης	μηνιαία
καθαριότητα του καθίσματος	ανάλογα με τις ανάγκες

13. ΚΑΘΑΡΙΣΜΟΣ ΚΑΙ ΑΠΟΛΥΜΑΝΣΗ

13.1 Καθαρισμός επενδύσεων και μαξιλαριών

Οι επενδύσεις και τα μαξιλάρια είναι κατασκευασμένα από νάιλον. Και μπορούν να καθαριστούν με ουδέτερο σαπούνι και νερό.

13.2 Καθαρισμός σκελετού και μεταλλικών μερών

Για τον σκελετό και τα μεταλλικά μέρη μπορείτε επίσης να χρησιμοποιήσετε ουδέτερο σαπούνι και νερό και στη συνέχεια να στεγνώσετε με ένα μαλακό πανί ώστε να μην γρατσουνιστεί η βαφή του πλαισίου.

13.3 Καθαρισμός τροχών και φρένων

Με τον ίδιο τρόπο και οι τροχοί μπορούν να καθαρίζονται με ουδέτερο σαπούνι και νερό. Δώστε μεγάλη προσοχή στο στέγνωμα: μπορεί να είναι πολύ επικίνδυνο να χρησιμοποιήσετε το αμαξίδιο με τους τροχούς ακόμα υγρούς.

13.4 Απολύμανση

Εάν πρέπει να γίνει απολύμανση του αμαξιδίου χρησιμοποιήστε ένα κοινό απολυμαντικό καθαριστικό.

Σημείωση Αποφύγετε ρητά τη χρήση όξινων, αλκαλικών ή διαλυτικών προϊόντων όπως η ακετόνη ή το διαλυτικό.

14. ΟΡΟΙ ΔΙΑΘΕΣΗΣ

Κατά την απόρριψη της συσκευής, μην χρησιμοποιείτε ποτέ τα συνήθη συστήματα μεταφοράς στερεών αστικών αποβλήτων. Συνιστάται η απόρριψη του αμαξιδίου μέσω των δημοτικών «οικολογικών νησίδων» για τις προβλεπόμενες εργασίες ανακύκλωσης των χρησιμοποιούμενων υλικών.

15. ΑΝΤΑΛΛΑΚΤΙΚΑ ΚΑΙ ΕΞΑΡΤΗΜΑΤΑ

Για ανταλλακτικά και εξαρτήματα, ανατρέξτε αποκλειστικά στον γενικό κατάλογο Moretti.

16. ΤΕΧΝΙΚΑ ΧΑΡΑΚΤΗΡΙΣΤΙΚΑ

16.1 Διαστάσεις

ΔΙΑΣΤΑΣΕΙΣ ΚΑΙ ΒΑΡΟΣ

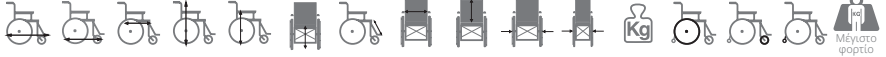
Διαστάσεις
σε cm

CP100B-38								38		56						
CP100x*-40								40		58						
CP100x*-43	103	85	43	91	75	50	42-56	43	43	60,5	26	17,5	60	20	-	120
CP100x*-45								45		63						
CP100B-46								46		64						
CP100x*-48								48		65						
CP103x*-40								40		58						
CP103x*-43								43		61						
CP103x*-45	103	85	40	91	75	50	42-56	45	43	63	26,5	19	60	20	-	130
CP103x*-48								48		66						
CP103x*-50								50		68						
CP104-40								40		58						
CP104-43								43		60,5						
CP104-46	103	85	40	91	75	50	42-56	46	43	64	26,5	19	60	20	-	130
CP104-48								48		66						
CP104-50								50		68						
CP105-40								40		58						
CP105-43								43		60,5						
CP105-46	103	85	40	91	75	50	42-56	46	43	64	26,5	19	60	20	-	130
CP105-48								48		66						
CP105-50								50		68						

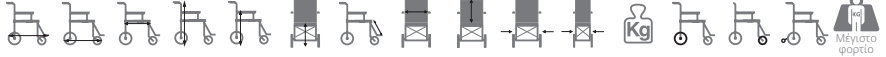
Διαστάσεις
σε cm

CP500x*-40								40		58						
CP500x*-43								43		61						
CP500x*-45	103	75	43	91	73	50	42-56	45	43	63	26	15	30	20	-	120
CP500B-46								46		64						
CP500B-48								48		65						
CP505-40								40		58						
CP505-43								43		61						
CP505-45	103	75	43	91	73	50	42-56	45	43	63	26	15	30	20	-	130
CP505-48								48		65						
CP505-50								50		67						

* Το «Χ» υποδηλώνει το χρώμα. Οι μετρήσεις μπορεί να διαφέρουν κατά ± 0,5 εκ.

16.2 Τεχνικές προδιαγραφές

- Ατσάλινος σκελετός
- Μέγιστο φορτίο για CP100x-xx, CP500x-xx: 120 kg
- Μέγιστο φορτίο για CP103x-xx, CP104-xx, CP105-xx, CP505-xx: 130 kg
- Μπροστινοί τροχοί από PVC διαμέτρου 20 cm για CP100x-xx
- Μπροστινοί τροχοί από PU διαμέτρου 20 cm για CP103x-xx, CP104-xx, CP105-xx, CP500x-xx, CP505-xx
- Πίσω τροχοί από PU διαμέτρου 60 cm για CP100x-xx, CP103x-xx, CP104-xx

- Πίσω τροχοί από PU διαμέτρου 30 cm για CP105-xx, CP500x-xx, CP505-xx
- Κάθισμα, πλάτη και επένδυση με μαξιλάρια υποβραχιόνιων από νάιλον
- Αντίσταση στην ανάφλεξη: Τα υλικά που χρησιμοποιούνται για την επένδυση και τα μαξιλάρια έχουν δοκιμαστεί με τις μεθόδους που καθορίζονται στο EN1021-1/2
- Πρότυπα αναφοράς: EN 12183
- Θερμοκρασία περιβάλλοντος λειτουργίας: -20°C / + 40°C
- Συνιστώμενη αποθήκευση: Φυλάσσετε σε δροσερό και ξηρό μέρος και πάντα μακριά από άμεσες πηγές θερμότητας όπως το ηλιακό φως. (συνιστώμενη θερμοκρασία μεταξύ +10°C/+40°C)

17. ΕΓΓΥΗΣΗ

Όλα τα προϊόντα Moretti είναι εγγυημένα από ελαττώματα υλικού ή κατασκευής για περίοδο 2 (δύο) ετών από την ημερομηνία πώλησης του προϊόντος, εκτός από τυχόν εξαιρέσεις και περιορισμούς που καθορίζονται παρακάτω. Αυτή η εγγύηση δεν ισχύει σε περίπτωση κακής χρήσης, κατάχρησης ή τροποποίησης του προϊόντος και μη συμμόρφωσης με τις οδηγίες χρήσης. Η σωστή χρήση του προϊόντος αναφέρεται στο εγχειρίδιο χρήσης. Η Moretti δεν ευθύνεται για τυχόν προκύπτουσες ζημιές, σωματικές βλάβες ή οτιδήποτε άλλο που προκλήθηκε ή σχετίζεται με την εγκατάσταση ή/και τη χρήση του εξοπλισμού που δεν συμμορφώνεται σχολαστικά με τις οδηγίες που αναφέρονται στα εγχειρίδια εγκατάστασης, τοποθέτησης και χρήσης. Η Moretti δεν εγγυάται τα προϊόντα Moretti έναντι ζημιών ή ελαττωμάτων υπό τις ακόλουθες συνθήκες: φυσικές καταστροφές, μη εξουσιοδοτημένες εργασίες συντήρησης ή επισκευής, ζημιές που προκύπτουν από προβλήματα με την παροχή ρεύματος (κατά περίπτωση), χρήση ανταλλακτικών ή εξαρτημάτων που δεν παρέχονται από τη Moretti, μη τήρηση των οδηγιών και των οδηγιών χρήσης, μη εξουσιοδοτημένες τροποποιήσεις, ζημιές κατά τη μεταφορά (εκτός από την αρχική αποστολή από τη Moretti) ή μη εκτέλεση της συντήρησης όπως υποδεικνύεται στο εγχειρίδιο. Δεν καλύπτονται από αυτή την εγγύηση τα αναλώσιμα εξαρτήματα εάν η ζημία οφείλεται στην κανονική χρήση του προϊόντος.

17.1 Επισκευές

Επισκευή κατά τη διάρκεια της εγγύησης: Σε περίπτωση που ένα προϊόν Moretti παρουσιάζει ελαττώματα υλικού ή κατασκευής κατά τη διάρκεια της περιόδου εγγύησης, η Moretti θα αξιολογήσει με τον πελάτη εάν το ελάττωμα του προϊόντος καλύπτεται από την εγγύηση. Η Moretti, κατά την απόλυτη διακριτική της ευχέρεια, μπορεί να αντικαταστήσει ή να επισκευάσει το προϊόν στο πλαίσιο της εγγύησης, είτε σε συγκεκριμένο αντιπρόσωπο της Moretti είτε στις δικές της εγκαταστάσεις. Το κόστος εργασίας που σχετίζεται με την επισκευή του προϊόντος μπορεί να βαρύνει τη Moretti εάν διαπιστωθεί ότι η επισκευή εμπίπτει στο πεδίο εφαρμογής της εγγύησης. Μια επισκευή ή αντικατάσταση δεν ανανεώνει ούτε παρατείνει την εγγύηση.

Επισκευή προϊόντος που δεν καλύπτεται από την εγγύηση: Μπορείτε να επιστρέψετε, για επισκευή, ένα προϊόν που δεν καλύπτεται από την εγγύηση μόνο μετά από προηγούμενη έγκριση από την εξυπηρέτηση πελατών της Moretti. Το κόστος εργασίας και αποστολής που σχετίζεται με μια επισκευή που δεν καλύπτεται από την εγγύηση θα βαρύνει πλήρως τον πελάτη ή τον έμπορο. Οι επισκευές σε προϊόντα που δεν καλύπτονται από την εγγύηση είναι εγγυημένες για 6 (έξι) μήνες από την ημέρα παραλαβής του επισκευασμένου προϊόντος.

Μη ελαττωματικά προϊόντα: Ο πελάτης θα ειδοποιηθεί εάν, μετά από εξέταση και δοκιμή ενός επιστρεφόμενου προϊόντος, η Moretti καταλήξει στο συμπέρασμα ότι το προϊόν δεν είναι ελαττωματικό. Το προϊόν θα επιστραφεί στον πελάτη και θα επιβαρυνθεί με το κόστος αποστολής λόγω της επιστροφής.

17.2 Ανταλλακτικά

Τα γνήσια ανταλλακτικά Moretti έχουν εγγύηση 6 (έξι) μηνών από την ημέρα παραλαβής του ανταλλακτικού.

17.3 Ρήτρες εξαιρέσης

Εκτός από όσα ορίζονται ρητά στην παρούσα εγγύηση και στο βαθμό που επιτρέπεται από το νόμο, η Moretti δεν παρέχει άλλες δηλώσεις, εγγυήσεις ή προϋποθέσεις, ρητές ή σιωπηρές, συμπεριλαμβανομένων τυχόν δηλώσεων, εγγυήσεων ή προϋποθέσεων εμπορευσιμότητας, καταλληλότητας για συγκε-

κριμένο σκοπό, μη παραβίασης και μη παρεμβολής. Η Moretti δεν εγγυάται ότι η χρήση του προϊόντος Moretti θα είναι αδιάλειπτη ή χωρίς σφάλματα. Η διάρκεια οποιασδήποτε σιωπηρής εγγύησης που μπορεί να επιβάλλεται από νομικές διατάξεις περιορίζεται στην περίοδο εγγύησης, εντός των ορίων των νομικών διατάξεων. Ορισμένα κράτη ή χώρες δεν επιτρέπουν περιορισμούς στη διάρκεια μιας σιωπηρής εγγύησης ή την εξαίρεση ή τον περιορισμό τυχαίων ή επακόλουθων ζημιών σε σχέση με προϊόντα για καταναλωτές. Σε αυτές τις χώρες ή κράτη ορισμένες εξαιρέσεις ή περιορισμοί αυτής της εγγύησης μπορεί να μην ισχύουν για εσάς. Αυτή η εγγύηση υπόκειται σε αλλαγές χωρίς προειδοποίηση.

**ΠΙΣΤΟΠΟΙΗΤΙΚΟ ΕΓΓΥΗΣΗΣ**

Προϊόν _____

Ημερομηνία αγοράς _____

Μεταπωλητής _____

Οδός _____ Τοποθεσία _____

Πώληση _____

Οδός _____ Τοποθεσία _____

EL

**MORETTI S.P.A.**

Via Bruxelles, 3 - Meleto 52022 Cavriglia (Arezzo) Τηλ. +39 055 96 21 11

www.morettispa.com email: info@morettispa.com**MADE IN P.R.C.**



MOPEDIA®

MA_CP100B-XX_CP100R-XX_CP103B-XX_CP103R-XX_CP104-XX_CP105-XX_CP500B-XX_CP500R-XX_CP505-XX_A_RO_02-2025

RO

Scaune cu rotile Ardea One
MANUAL DE INSTRUCȚIUNI

CUPRINS

1. CODURI	PAG.3
2. INTRODUCERE	PAG.3
3. UTILIZAREA PREVĂZUTĂ	PAG.3
4. DECLARAȚIA DE CONFORMITATE UE	PAG.3
5. AVERTISMENTE GENERALE	PAG.4
6. SIMBOLURI FOLOSITE	PAG.4
7. DESCRIERE GENERALĂ	PAG.5
7.1 Prezentarea grafică și lista componentelor.....	pag. 5
8. MONTAREA/DEMONTAREA	PAG.5
8.1 Deschiderea.....	pag. 5
8.2 Închiderea.....	pag. 6
8.3 Instalarea/scoaterea cotierelor.....	pag. 6
8.4 Instalarea/scoaterea suporturilor pentru picioare laterale sau care se pot ridica pag. 6	
8.5 Reglarea suporturilor laterale pentru picioare.....	pag. 7
8.6 Reglarea suporturilor pentru picioare care se pot ridica (OPȚIONAL).....	pag. 7
8.7 Instalarea/scoaterea roților mici din spate (numai pentru GO!).....	pag. 7
8.8 Reglarea frânelor în cazul roților mici din spate (numai pentru GO!).....	pag. 8
8.9 Instalarea/scoaterea roților mari din spate (numai pentru START/START2 și START3).....	pag. 8
8.10 Reglarea frânelor în cazul roților mari din spate (numai pentru START/START2 și START3).....	pag. 8
9. ÎNAINTE DE FIECARE UTILIZARE	PAG.9
10. AVERTISMENTE PRIVIND UTILIZAREA	PAG.9
11. MOD DE UTILIZARE	PAG.9
11.1 Urcarea pe scaunul cu roțile.....	pag. 9
11.2 Coborârea din scaunul cu roțile.....	pag. 9
11.3 Trepte și denivelări (sfaturi despre cum să le abordați cât mai bine de unul singur).....	pag. 9
11.4 Utilizarea cotierelor.....	pag. 10
11.5 Utilizarea roților autopropulsate.....	pag. 10
11.6 Utilizarea roților mici.....	pag. 10
11.7 Utilizarea roților mici pentru pasaje înguste (standard la modelele cu eliberare rapidă).....	pag. 10
11.8 Transportul în mijloace de transport.....	pag. 10
12. ÎNTREȚINEREA	PAG.11
13. CURĂȚAREA ȘI DEZINFECTAREA	PAG.11
13.1 Curățarea tapițeriei și căptușelilor.....	pag. 11
13.2 Curățarea cadrului și a componentelor metalice.....	pag. 11
13.3 Curățarea roților și frânelor.....	pag. 11
13.4 Dezinfectarea.....	pag. 11
14. CONDIȚII DE ELIMINARE	PAG.11
15. PIESE DE SCHIMB ȘI ACCESORII	PAG.11
16. CARACTERISTICI TEHNICE	PAG.12
16.1 Dimensiuni.....	pag. 12
16.2 Specificații tehnice.....	pag. 12
17. GARANȚIA	PAG.13
17.1 Reparații.....	pag. 13
17.2 Piese de schimb.....	pag. 13
17.3 Clauze de exonerare.....	pag. 13

CE Dispozitiv medical din clasa I
REGULAMENTUL (UE) 2017/745 AL PARLAMENTULUI EUROPEAN ȘI AL
CONSILIULUI din 5 aprilie 2017 privind dispozitivele medicale

1. CODURI

CP100B-xx	Seria START roți de 60 cm - Pliabil, cu autopropulsare
CP100R-xx	Seria START roți de 60 cm - Pliabil, cu autopropulsare
CP103R-xx	Seria START2 roți de 60 cm - Pliabil, cu autopropulsare
CP103B-xx	Seria START2 roți de 60 cm - Pliabil, cu autopropulsare
CP104-xx	Seria START3 roți de 60 cm - Pliabil, cu autopropulsare, cadru de tip cruce dublă, două orificii
CP105-xx	Seria START3 GO! roți de 30 cm - Pliabil, condus de însoțitor, structură de tip cruce dublă, două orificii
CP500B-xx	Seria GO! roți de 30 cm - Pliabil, condus de însoțitor
CP500R-xx	Seria GO! roți de 30 cm - Pliabil, condus de însoțitor
CP505-xx	Seria GO!2 roți de 30 cm - Pliabil, condus de însoțitor, structură de tip cruce dublă

(R = Roșu; B = Albastru; xx = Indică dimensiunile disponibile ale șezutului, de exemplu 40-43-45-48-50 cm, 38 și 46 cm numai pentru culoarea albastră)

RO

2. INTRODUCERE

Vă mulțumim că ați ales un scaun cu roțile **ARDEA ONE** by Moretti S.p.A., conceput pentru deplasarea persoanelor cu probleme de mobilitate atât în interiorul cât și în afara casei, în timpul călătoriilor sau în activitățile zilnice simple. Acest manual de utilizare conține mici recomandări pentru utilizarea corectă a dispozitivului ales și sfaturi valoroase pentru siguranța dumneavoastră. Vă recomandăm să citiți cu atenție întregul manual înainte de a utiliza scaunul cu roțile. Dacă aveți nelămuriri vă rugăm să contactați revânzătorul, care vă va putea ajuta și sfătui în mod corect.

Notă: Asigurați-vă că niciuna dintre componentele scaunului cu roțile nu s-a deteriorat în timpul transportului. În caz de deteriorare nu utilizați produsul și contactați revânzătorul pentru instrucțiuni suplimentare.

3. UTILIZAREA PREVĂZUTĂ

Acest scaun cu roțile este destinat deplasării persoanelor cu probleme de mobilitate și poate fi utilizat cu autopropulsie (dacă este echipat cu roți mari în spate) sau cu ajutorul unui operator. În toate cazurile este necesară oricum intervenția unui operator pentru diferitele reglaje necesare.

ATENȚIE!



- Este interzisă utilizarea dispozitivului de mai jos în alte scopuri decât cele stabilite în acest manual.
- Moretti S.p.A. nu își asumă nicio răspundere pentru daunele rezultate din utilizarea necorespunzătoare a dispozitivului sau din alte utilizări decât cele indicate în acest manual.
- Producătorul își rezervă dreptul de a aduce modificări dispozitivului și manualului de mai jos fără nicio notificare prealabilă, pentru a îmbunătăți caracteristicile acestuia.

4. DECLARAȚIA DE CONFORMITATE UE

MORETTI S.p.A. declară pe proprie răspundere că produsele fabricate și introduse pe piață de MORETTI S.p.A. și care fac parte din familia de SCAUNE CU ROTILE ARDEA ONE sunt conforme cu dispozițiile aplicabile ale Regulamentului 2017/745 privind DISPOZITIVELE MEDICALE din 5 aprilie 2017.

În acest scop MORETTI SpA garantează și declară, pe proprie răspundere, următoarele:

1. Aceste dispozitive îndeplinesc cerințele generale de securitate și performanță prevăzute în anexa I la Regulamentul 2017/745, conform indicațiilor anexei IV la acest regulament.











2. Aceste dispozitive NU SUNT INSTRUMENTE DE MĂSURĂ.
3. Aceste dispozitive NU SUNT DESTINATE INVESTIGAȚIILOR CLINICE.
4. Aceste dispozitive sunt comercializate în ambalaje NESTERILE.
5. Aceste dispozitivele trebuie considerate ca aparținând clasei I în conformitate cu prevederile anexei VIII la regulamentul menționat anterior.
6. MORETTI SpA păstrează și pune la dispoziția autorităților competente, timp de cel puțin 10 ani de la data fabricării ultimului lot, documentația tehnică ce dovedește conformitatea cu Regulamentul 2017/745.

Notă: Codurile complete ale produselor, numărul de înregistrare al Producătorului (SRN), codul UDI-DI de bază și orice referințe la standardele utilizate se regăsesc în Declarația de conformitate UE pe care MORETTI SPA o emite și o pune la dispoziție prin intermediul canalelor sale.

5. AVERTISMENTE GENERALE

- Pentru a asigura utilizarea corectă a dispozitivului vă rugăm să consultați cu atenție manualul.
- Pentru utilizarea corectă a dispozitivului consultați-vă întotdeauna medicul sau terapeutul.
- Păstrați produsul ambalat departe de orice sursă de căldură, deoarece ambalajul este realizat din carton.
- Durata de viață utilă a dispozitivului este determinată de uzura pieselor ce nu pot fi reparate și/sau înlocuite.
- Acordați întotdeauna o atenție deosebită componentelor în mișcare care ar putea cauza prinderea membrelor și vătămarea corporală.
- Aveți mare grijă în prezența copiilor.
- Pentru ridicarea corectă a scaunului cu roțile, acesta trebuie să fie pliat conform instrucțiunilor din manual și apoi prins de mână.
- Nu ridicați scaunul cu roțile folosind componentele detașabile care s-ar putea desprinde accidental în timpul ridicării.
- Utilizatorul și/sau pacientul trebuie să raporteze orice incident grav legat de dispozitiv producătorului și autorității competente din statul membru în care este stabilit utilizatorul și/sau pacientul.

6. SIMBOLURI FOLOSITE

	Codul produsului
	Cod unic de identificare a dispozitivului
	Număr de serie
	Marcaj CE
	Producător
	Lot de producție
	Citiți manualul pentru instrucțiuni
	Dispozitiv medical
	Condiții de eliminare
	Greutate maximă suportată

7. DESCRIERE GENERALĂ

7.1 Prezentarea grafică și lista componentelor

În funcție de modelul scaunului cu roțile pe care îl alegeți, acestea sunt elementele care vor intra în alcătuirea sa:

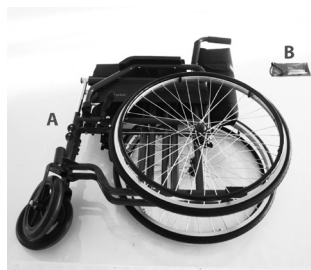

A - Cadru de bază al scaunului cu roțile
B - Set de chei pentru asamblare



C - Suporturi laterale pentru picioare

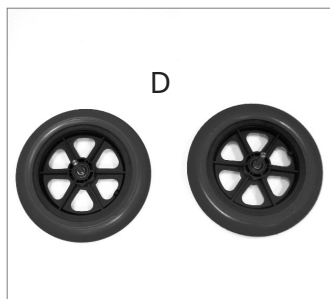

D - Roți spate mici (diametru 30 cm)
model condus de însoțitor

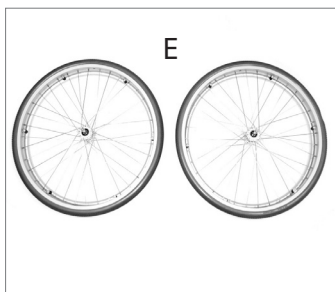

E - Roți spate mari (diametru 60 cm)
model cu autopropulsare

8. MONTAREA/DEMONTAREA

8.1 Deschiderea



(FIG.1)

Notă: consultați avertismentele de siguranță din acest manual de instrucțiuni.

- Prindeți țevile mânerelor și trageți spre exterior în timp ce apăsați șezutul în jos, asigurându-vă că scaunul cu roțile este complet deschis (FIG.1)

8.2 Închiderea

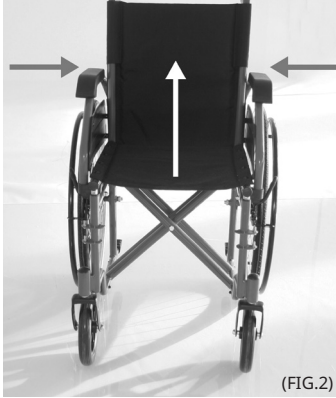

- Ridicați energic șezutul și închideți scaunul cu roțile apropiind cele două mâneri de împingere (FIG.2)

R0

8.3 Instalarea/scoaterea cotierelor

CP100B-xx / CP100R-xx / CP103R-xx / CP104-xx / CP105-xx / CP500B-xx / CP500R-xx / CP505-xx



(FIG.3)



(FIG.4)

Imagini cu scop ilustrativ

- Introduceți cotierile în suportul posterior, apoi rabatați-le în față și introduceți-le și în suportul anterior (FIG.3)
- Pentru a le scoate apăsați maneta de eliberare din față, apoi rabatați spre spate cotierile și trageți butonul de eliberare posterior pentru a le scoate (FIG.4)

8.4 Instalarea/scoaterea suporturilor pentru picioare laterale sau care se pot ridica



(FIG.5)

- Pentru a instala atât suporturile pentru picioare laterale, cât și cele care se pot ridica aliniați orificiile suporturilor cu știfturile corespunzătoare de pe cadrul scaunului cu roțile, apoi rotiți suportul pentru picioare spre interior, astfel încât maneta de blocare de pe cadrul scaunului cu roțile să se cupleze corect (FIG. 5)
- Pentru a le scoate decuplați maneta suportului pentru picioare din cadrul scaunului cu roțile, apoi rotiți-o spre exterior și trageți-o în sus

8.5 Reglarea suporturilor laterale pentru picioare



- Pentru a regla lungimea suporturilor pentru picioare deblocați maneta de siguranță din stânga, în partea de jos, apoi apăsați butonul cu arc, glisați țeava suportului pentru picioare până când butonul intră din nou în orificiul dorit. Apoi blocați din nou maneta de siguranță. (FIG.6)

8.6 Reglarea suporturilor pentru picioare care se pot ridica (OPȚIONAL)



- Pentru a regla lungimea suporturilor pentru picioare deblocați maneta de siguranță din stânga, în partea de jos, apoi apăsați butonul cu arc, glisați țeava suportului pentru picioare până când butonul intră din nou în orificiul dorit. Apoi blocați din nou maneta de siguranță. FIG.7 (ref. P)
- Pentru a regla înclinarea suporturilor pentru picioare acționați maneta indicată în FIG.7 (ref. L), apoi, după ce ați stabilit reglajul corect, eliberați maneta pentru a bloca permanent suporturile pentru picioare.

8.7 Instalarea/scoaterea roților mici din spate (numai pentru GO!)

Roțile din spate cu diametru de 30 cm trebuie să fie poziționate în ultimul orificiu de jos al cadrului



(FIG.8)

Roți cu pivot fix (numai pentru GO!)

- Introduceți roata mică și blocați-o cu ajutorul piuliței furnizate
- Pentru a o scoate deșurubați piulița de fixare, apoi trageți roata spre exterior

Imagine cu scop ilustrativ

8.8 Reglarea frânelor în cazul roților mici din spate (numai pentru GO!)



(FIG.9) Imagine cu scop ilustrativ

- În cazul roților din spate cu diametru de 30 cm frâna trebuie poziționată pe partea cadrului așa cum se arată în (FIG.9)

Notă: reglați distanța glisorului față de roată astfel încât, atunci când frâna este acționată, să poată exercita o presiune suficientă pentru a bloca roata în siguranță.

R0

8.9 Instalarea/scoaterea roților mari din spate (numai pentru START/START2 și START3)

Roțile din spate cu diametru de 60 cm trebuie să fie poziționate în orificiul central al cadrului și în cel superior dintre cele 2 ale START3 (CP104-xx)



(FIG.10)

În cazul roților cu eliberare rapidă (numai pentru START2 și START3)

- Scoateți capacele de plastic ale orificiului și introduceți roțile apăsându-le spre cadru până când dispozitivul de blocare automată anclanșează corect (FIG.10)
- Pentru a le scoate este suficient să apăsați butonul din centrul roții pentru a elibera dispozitivul de blocare, apoi trageți roata spre exterior (FIG.10)

În cazul roților cu pivot fix (numai pentru START)

- Introduceți roata mare și blocați-o cu piulița furnizată
- Pentru a o scoate deșurubați piulița de fixare, apoi trageți roata spre exterior

8.10 Reglarea frânelor în cazul roților mari din spate (numai pentru START/START2 și START3)



(FIG.11)

- În cazul roților din spate cu diametru de 60 cm frâna trebuie poziționată pe partea zimțată a cadrului, așa cum se arată în (FIG.11), blocând glisorul frânei pe suport cu ajutorul celor două șuruburi cu cap imbus

Note: Reglați distanța glisorului față de roată astfel încât, atunci când frâna este acționată, să poată exercita o presiune suficientă pentru a bloca roata în siguranță

9. ÎNAINTE DE FIECARE UTILIZARE

- Verificați întotdeauna starea de uzură a componentelor mecanice cu joc pentru a vă asigura că dispozitivul poate fi utilizat în deplină siguranță pentru persoane și obiecte
- Verificați asamblarea corectă a dispozitivului, acordând o atenție deosebită introducerii corecte a roților din spate
- Asigurați-vă că șezutul este complet deschis în poziția finală de blocare (în caz contrar apăsați cu forță șezutul în jos, spre cadru)
- Verificați funcționarea corectă a frânei de pe roțile din spate

10. AVERTISMENTE PRIVIND UTILIZAREA

- Scaunul cu roțile nu poate fi utilizat ca scaun în autovehicule
- Asigurați-vă întotdeauna că sistemul de control al frânei este reglat și funcționează corect
- Vă recomandăm ca, în timpul utilizării scaunului cu roțile, să aveți grijă să nu vă prindeți degetele în anumite componente, cum ar fi roțile sau frânele
- Vă reamintim că temperatura suprafeței scaunului cu roțile poate crește atunci când acesta este expus la surse externe de căldură, cum ar fi lumina soarelui

RO

11. MOD DE UTILIZARE

Notă: Consultați avertismentele generale din acest manual de instrucțiuni



ATENȚIE!

- Urcarea și coborârea de unul singur din scaunul cu roțile este o operațiune potențial periculoasă: trebuie efectuată numai dacă starea fizică v-o permite și cu prudență
- Nu vă sprijiniți pe componentele detașabile, preferați cadrul șezutului

NU VĂ SPRIJINIȚI CU TOATĂ GREUTATEA PE SUPORTURILE PENTRU PICIOARE ATUNCI CÂND URCAȚI SAU COBORÂȚI DIN SCAUNUL CU ROTILE, PERICOL DE RĂSTURNARE!!!

11.1 Urcarea pe scaunul cu roțile

1. Deplasați scaunul cu roțile cât mai aproape posibil, astfel încât să se afle lângă dvs.
2. Blocați frânele roților din spate; pentru a ușura cât mai mult urcarea pe scaunul cu roțile vă recomandăm să scoateți cotiera din partea pe care se efectuează aceste operațiuni
3. Sprijiniți-vă cu brațele pe structura cadrului, apoi coborâți încet spre șezut

11.2 Coborârea din scaunul cu roțile

1. Apropiati-vă cât mai mult posibil de scaunul pe care vă veți așeza
2. Blocați frânele roților din spate; pentru a ușura cât mai mult coborârea din scaunul cu roțile vă recomandăm să scoateți cotiera din partea pe care se efectuează aceste operațiuni
3. Sprijiniți-vă brațele de cadrul scaunului pe care urmează să vă transferați și, ridicându-vă, alunecați ușor spre acesta

11.3 Trepte și denivelări (sfaturi despre cum să le abordați cât mai bine de unul singur)



ATENȚIE!

Aceste tehnici sunt valabile numai pentru utilizatorii experimentați de scaune cu roțile. În toate celelalte cazuri vă recomandăm să cereți ajutorul unui asistent!

URCAREA

Deplasați-vă lângă marginea trotuarului sau a treptei care trebuie să fie urcată.

Echilibrați scaunul cu roțile pe roțile din spate, astfel încât roțile din față să fie suficient de ridicate pentru a se sprijini pe obstacolul care trebuie depășit. Înclinați-vă în față și împingeți cu putere înainte cercul de antrenare de pe roțile din spate. Continuați să împingeți până când roțile din spate trec de obstacol.

COBORÂREA

Pentru a coborî denivelarea efectuați procedura inversă. Poziționați-vă cu partea din spate a scaunului cu roțile în fața denivelării care trebuie depășită, apucați bine cercul de antrenare al roților din spate și apoi coborâți încet treapta sau obstacolul; apoi echilibrați scaunul cu roțile pe roțile din spate astfel încât roțile din față să se ridice ușor și încheiați delicat coborârea.

**ATENȚIE!**

Vă recomandăm să nu folosiți această tehnică dacă diferența de înălțime depășește 10 cm!!!!

R0

11.4 Utilizarea cotierelor

Cotierele pot fi doar rabatabile, doar detașabile sau rabatabile și detașabile:

Rabatarea cotierei - Această funcție este foarte convenabilă pentru a urca sau a coborî din scaunul cu roțile. Pentru a rabata cotiera apăsați pur și simplu maneta de deblocare din față și rotiți-o spre spate.

11.5 Utilizarea roților autopropulsate

Roțile mari din spate (60 cm) sunt folosite pentru a conduce scaunul cu roțile în modul autopropulsare. Pentru aceasta apucați cercul de antrenare de pe roată și împingeți-l în direcția dorită.

11.6 Utilizarea roților mici

Roțile mici din spate (30 cm) sunt destinate deplasării scaunului cu roțile cu ajutorul unui operator prin intermediul mânelor din spate ale scaunului.

11.7 Utilizarea roților mici pentru pasaje înguste (standard la modelele cu eliberare rapidă)

Acest tip de roată este utilizat doar pentru a permite deplasarea scaunului cu roțile pentru o perioadă scurtă de timp pentru a trece prin spații deosebit de înguste (de exemplu ușile unui lift). Pentru a folosi aceste roți trebuie să ridicați scaunul cu roțile pentru a scoate roțile din spate, apoi împingeți scaunul cu roțile astfel încât să se sprijine pe roțile mici și apoi reintroduceți roțile din spate.

11.8 Transportul în mijloace de transport

Scaunul cu roțile este proiectat pentru a fi transportat cu ușurință. După ce suporturile pentru picioare și cotierele au fost scoase, acesta poate fi pliat și introdus fără probleme, de exemplu, în portbagajul unei mașini. Dacă acest lucru nu este posibil din motive de spațiu așezați scaunul cu roțile în fața scaunului din spate, astfel încât să fie stabil și să nu se poată răsturna sau aluneca. Dacă este posibil, fixați scaunul cu roțile folosind centura de siguranță a vehiculului.

12. ÎNȚREȚINEREA

Dispozitivele din linia **ARDEA ONE** by Moretti S.p.A. sunt verificate cu atenție și marcate CE atunci când sunt introduse pe piață. Pentru siguranța pacientului și a medicului vă recomandăm ca adecvarea pentru utilizare a produsului să fie verificată de către producător sau de către un laborator autorizat cel puțin o dată la 2 ani. În cazul reparațiilor trebuie folosite numai piese de schimb și accesorii originale. Înainte de a utiliza dispozitivul efectuați toate verificările și controalele sugerate în paragraful „**ÎNAINTE DE FIECARE UTILIZARE**” din acest manual de instrucțiuni. Scaunele cu roțile **ARDEA ONE** necesită doar câteva întrețineri periodice simple, indicate în continuare:

capacitatea de frânare	lunar
curățarea șezutului	în funcție de necesități

13. CURĂȚAREA ȘI DEZINFECTAREA

13.1 Curățarea tapițeriei și căptușelilor

Tapițeria și căptușelile sunt realizate din nailon. Acestea pot fi curățate cu apă și săpun neutru.

13.2 Curățarea cadrului și a componentelor metalice

Și pentru cadru și componentele metalice se poate folosi apă și săpun neutru, acestea trebuind apoi șterse cu o lavetă moale pentru a nu zgâria vopseaua cadrului.

13.3 Curățarea roților și frânelor

Și roțile pot fi curățate cu apă și săpun neutru. Acordați o atenție deosebită uscării: ar putea fi foarte periculos să folosiți scaunul cu roțile dacă roțile sunt încă ude.

13.4 Dezinfectarea

În cazul în care este necesară dezinfectarea produsului, utilizați un dezinfectant obișnuit.

Notă Trebuie neapărat evitate produsele acide, alcaline sau solvenți cum ar fi acetona sau un diluant.

14. CONDIȚII DE ELIMINARE

Atunci când eliminați dispozitivul nu utilizați niciodată sistemele obișnuite de gestionare a deșeurilor solide municipale. Vă recomandăm să eliminați dispozitivul prin intermediul insulelor ecologice municipale pentru reciclarea planificată a materialelor utilizate.

15. PIESE DE SCHIMB ȘI ACCESORII

Pentru piesele de schimb și accesorii consultați doar catalogul general Moretti.

16. CARACTERISTICI TEHNICE

16.1 Dimensiuni

DIMENSIUNI ȘI GREUTĂȚI

Valori în cm



CP100B-38								38		56							
CP100x*-40								40		58							
CP100x*-43	103	85	43	91	75	50	42-56	43		60,5	26	17,5	60	20	-		120
CP100x*-45								45		63							
CP100B-46								46		64							
CP100x*-48								48		65							
CP103x*-40								40		58							
CP103x*-43								43		61							
CP103x*-45	103	85	40	91	75	50	42-56	45	43	63	26,5	19	60	20	-		130
CP103x*-48								48		66							
CP103x*-50								50		68							
CP104-40								40		58							
CP104-43								43		60,5							
CP104-46	103	85	40	91	75	50	42-56	46	43	64	26,5	19	60	20	-		130
CP104-48								48		66							
CP104-50								50		68							
CP105-40								40		58							
CP105-43								43		60,5							
CP105-46	103	85	40	91	75	50	42-56	46	43	64	26,5	19	60	20	-		130
CP105-48								48		66							
CP105-50								50		68							

Valori în cm

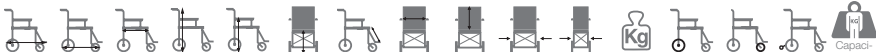

CP500x*-40								40		58							
CP500x*-43								43		61							
CP500x*-45	103	75	43	91	73	50	42-56	45	43	63	26	15	30	20	-		120
CP500B-46								46		64							
CP500B-48								48		65							
CP505-40								40		58							
CP505-43								43		61							
CP505-45	103	75	43	91	73	50	42-56	45	43	63	26	15	30	20	-		130
CP505-48								48		65							
CP505-50								50		67							

* „X” indică culoarea. Valorile pot varia cu $\pm 0,5$ cm

16.2 Specificații tehnice

- Cadru din oțel
- Capacitate maximă pentru CP100x-xx, CP500x-xx: 120 kg
- Capacitate maximă pentru CP103x-xx, CP104-xx, CP105-xx, CP505-xx: 130 kg
- Roți față din PVC cu diametru de 20 cm pentru CP100x-xx
- Roți față din PU cu diametru de 20 cm pentru CP103x-xx, CP104-xx, CP105-xx, CP500x-xx, CP505-xx
- Roți spate din PU cu diametru de 60 cm pentru CP100x-xx, CP103x-xx, CP104-xx

- Roți spate din PU cu diametru de 30 cm pentru CP105-xx, CP500x-xx, CP505-xx
- Șezutul, spătarul și tapițeria căptușelii cotierelor din nailon
- Rezistență la aprindere: Materialele folosite pentru tapițerie și căptușeală au fost testate folosind metodele specificate în EN1021-1/2
- Standarde de referință: EN 12183
- Temperatura mediului de utilizare: -20 °C / + 40 °C
- Depozitare recomandată: A se păstra într-un loc răcoros și uscat și întotdeauna departe de sursele directe de căldură, cum ar fi lumina soarelui. (temp. recomandată între +10 °C / + 40 °C)

17. GARANȚIA

Toate produsele Moretti sunt garantate împotriva defectelor de material sau de manoperă pentru o perioadă de 2 (doi) ani de la data vânzării produsului, cu excepția excluderilor și limitărilor specificate în continuare. Această garanție nu este valabilă în cazul utilizării necorespunzătoare, abuzului sau modificării produsului și în cazul nerespectării instrucțiunilor de utilizare. Utilizarea prevăzută corectă a produsului este indicată în manualul de utilizare. Moretti nu răspunde pentru daunele derivate, pentru vătămarea corporală sau pentru orice alte situații cauzate sau legate de instalarea și/sau utilizarea echipamentului care nu respectă cu strictețe instrucțiunile din manualele de instalare, montare și utilizare. Moretti nu garantează produsele Moretti împotriva deteriorărilor sau defectelor în următoarele situații: dezastre naturale, lucrări de întreținere sau reparații neautorizate, daune rezultate din probleme la alimentarea cu energie electrică (dacă este cazul), utilizarea pieselor sau componentelor care nu au fost furnizate de Moretti, nerespectarea liniilor de orientare și a instrucțiunilor de utilizare, modificări neautorizate, daune cauzate de expediere (altele decât cele cauzate de expedierea inițială de către Moretti) sau neefectuarea întreținerii conform indicațiilor din manual. Componentele supuse uzurii nu sunt acoperite de această garanție în cazul în care deteriorarea poate fi atribuită utilizării normale a produsului.

17.1 Reparații

Reparația în garanție: În cazul în care un produs Moretti prezintă defecte de material sau de fabricație în timpul perioadei de garanție, Moretti va evalua împreună cu clientul dacă defectul produsului este acoperit de garanție. Moretti poate înlocui sau repara articolul în garanție la discreția sa, fie la un revânzător Moretti specificat, fie la sediul său. Cheltuielile de manoperă legate de repararea produsului pot fi suportate de Moretti dacă se stabilește că reparația intră în sfera de aplicare a garanției. Repararea sau înlocuirea nu reînnoiește și nu prelungeste garanția.

Repararea unui produs care nu este acoperit de garanție: Un produs care nu este acoperit de garanție poate fi returnat pentru reparații numai după autorizarea în prealabil de către Serviciul Clienți Moretti. Cheltuielile de manoperă și transport aferente unei reparații care nu este acoperită de garanție sunt suportate integral de client sau de revânzător. Reparațiile produselor care nu sunt acoperite de garanție sunt garantate timp de 6 (șase) luni de la data primirii produsului reparat.

Produse care nu sunt defecte: Clientul va fi informat în cazul în care, după examinarea și testarea unui produs returnat, Moretti ajunge la concluzia că produsul nu este defect. Produsul va fi restituit clientului, iar acesta va trebui să suporte cheltuielile de transport aferente restituirii.

17.2 Piese de schimb

Piesele de schimb originale Moretti sunt garantate timp de 6 (șase) luni de la data primirii piesei de schimb.

17.3 Clauze de exonerare

Cu excepția celor stabilite în mod expres în această garanție și în măsura permisă de lege, Moretti nu oferă nicio altă declarație, garanție sau condiție, expresă sau implicită, precum și nicio altă declarație,

garanție sau condiție de vandabilitate, adecvare la un anumit scop, nerespectare și neinterferență. Moretti nu garantează că utilizarea produsului Moretti va fi neîntreruptă sau fără erori. Durata oricăror garanții implicite care pot fi impuse de reglementările legale este limitată la perioada de garanție, în limitele reglementărilor legale. Unele state sau țări nu permit limitarea duratei unei garanții implicite sau excluderea ori limitarea daunelor accidentale sau indirecte aferente produselor destinate consumatorilor. În aceste state sau țări este posibil ca anumite excluderi sau limitări ale acestei garanții să nu se aplice utilizatorului. Această garanție poate fi modificată fără nicio notificare prealabilă.

**CERTIFICAT DE GARANȚIE**

Produsul _____

Achiziționat pe data de _____

Revânzător _____

Strada _____ Localitatea _____

Vândut dnei./dlui. _____

Strada _____ Localitatea _____

**MORETTI S.P.A.**

Via Bruxelles, 3 - Melegnano 20122 Cavriana (Arezzo) Tel. +39 055 96 21 11

www.morettispa.com email: info@morettispa.com**MADE IN P.R.C.**



IMA CP100B-XX_CP100R-XX_CP103R-XX_CP104-XX_CP105-XX_CP500B-XX_CP500R-XX_CP505-XX_03 A_HR_02-2025

Invalidska kolica Ardea One PRIRUČNIK ZA UPORABU

SADRŽAJ

1. ŠIFRE	PAG.3
2. UVOD	PAG.3
3. NAMJENA	PAG.3
4. EU IZJAVA O SUKLADNOSTI	PAG.3
5. OPĆA UPOZORENJA	PAG.4
6. KORIŠTENI SIMBOLI	PAG.4
7. OPĆI OPIS	PAG.5
7.1 Izgled i popis dijelova	pag. 5
8. MONTIRANJE/DEMONTIRANJE	PAG.5
8.1 Otvaranje	pag. 5
8.2 Zatvaranje	pag. 6
8.3 Postavljanje/uklanjanje oslonaca za ruke	pag. 6
8.4 Postavljanje/uklanjanje bočnih ili podiznih oslonaca za noge	pag. 6
8.5 Podešavanje bočnih oslonaca za noge	pag. 7
8.6 Podešavanje podiznih oslonaca za noge (OPCIJSKI)	pag. 7
8.7 Postavljanje/uklanjanje malih stražnjih kotača (samo za GO!)	pag. 7
8.8 Podešavanje kočnica s malim stražnjim kotačima (samo za GO!)	pag. 8
8.9 Postavljanje/uklanjanje velikih stražnjih kotača (samo za START/START2 i START3)	pag. 8
8.10 Podešavanje kočnica s velikim stražnjim kotačima (samo za START/START2 i START3)	pag. 8
9. PRIJE SVAKE UPORABE	PAG.9
10. UPOZORENJA ZA UPORABU	PAG.9
11. NAČIN UPORABE	PAG.9
11.1 Sjedenje u invalidska kolica	pag. 9
11.2 Izlaženje iz invalidskih kolica	pag. 9
11.3 Stube i visinske razlike (savjeti za što bolje samostalno suočavanje s njima)	pag. 9
11.4 Uporaba oslonaca za ruke	pag. 10
11.5 Uporaba kotača za samostalno kretanje	pag. 10
11.6 Uporaba malih kotača	pag. 10
11.7 Uporaba malih kotača za uske prolaze (u serijskoj opremi kod modela s brzim otpuštanjem)	pag. 10
11.8 Prijevoz na prijevoznim sredstvima	pag. 10
12. ODRŽAVANJE	PAG.11
13. ČIŠĆENJE I DEZINFEKCIJA	PAG.11
13.1 Čišćenje obloga i ispuna	pag. 11
13.2 Čišćenje okvira i metalnih dijelova	pag. 11
13.3 Čišćenje kotača i kočnica	pag. 11
13.4 Dezinfekcija	pag. 11
14. UVJETI ZA ODLAGANJE	PAG.11
15. REZERVNI DIJELOVI I DODATNA OPREMA	PAG.11
16. TEHNIČKE KARAKTERISTIKE	PAG.12
16.1 Dimenzije	pag. 12
16.2 Tehničke specifikacije	pag. 12
17. JAMSTVO	PAG.13
17.1 Popravci	pag. 13
17.2 Rezervni dijelovi	pag. 13
17.3 Odricanje od odgovornosti	pag. 13

CE Medicinski proizvod klase I
UREDBA (EU) 2017/745 EUROPSKOG PARLAMENTA I VIJEĆA
od 5. travnja 2017. o medicinskim proizvodima

1. ŠIFRE

- CP100B-xx** Serija **START** kotači 60 cm – **Sklopiva, samostalno kretanje**
- CP100R-xx** Serija **START** kotači 60 cm – **Sklopiva, samostalno kretanje**
- CP103R-xx** Serija **START2** kotači 60 cm – **Sklopiva, samostalno kretanje**
- CP103B-xx** Serija **START2** kotači 60 cm – **Sklopiva, samostalno kretanje**
- CP104-xx** Serija **START3** kotači 60 cm – **Sklopiva, samostalno kretanje, dvostruki križni nosač, dvostruki otvor**
- CP105-xx** Serija **START3 GO!** kotači 30 cm – **Sklopiva, prolazak kroz uske prostore, dvostruki križni nosač, dvostruki otvor**
- CP500B-xx** Serija **GO!** kotači 30 cm – **Sklopiva, prolazak kroz uske prostore**
- CP500R-xx** Serija **GO!** kotači 30 cm – **Sklopiva, prolazak kroz uske prostore**
- CP505-xx** Serija **GO!2** kotači 30 cm – **Sklopiva, prolazak kroz uske prostore, dvostruki križni nosač**
(R = Crveno; B = Plavo; xx = Pokazuje mjere raspoloživog sjedala, npr. 40-43-45-48-50 cm, 38 i 46 cm samo za plavu boju)

2. UVOD

Hvala što ste odabrali invalidska kolica **ARDEA ONE** by Moretti S.p.A., izrađena za kretanje osoba smanjene pokretljivosti i u kući i izvan nje, na putovanju ili pri jednostavnim svakodnevnim aktivnostima. Ovaj priručnik za uporabu sadrži male prijedloge za pravilnu uporabu pomagala koje ste odabrali i dragocjene savjete za vašu sigurnost. Savjetujemo da prije uporabe invalidskih kolica pažljivo i u cijelosti pročitate ovaj priručnik. U slučaju dvojbi molimo vas da se obratite prodavatelju koji će vam znati pomoći i pravilno vas savjetovati.

Napomena: kontrolirajte sve dijelove invalidskih kolica, da tijekom slanja nisu pretrpjeli štetu. U slučaju oštećenja nemojte se služiti proizvodom i obratite se prodavatelju radi daljnjih uputa.

3. NAMJENA

Ova su invalidska kolica namijenjena mobilnosti osoba s teškoćama u kretanju, a mogu se koristiti samostalnim kretanjem (ako imaju velike stražnje kotače) odnosno uz pomoć pratitelja.

U svim slučajevima ipak se zahtijeva intervencija pratitelja za razna podešavanja za kojima se ukaže potreba.

PAŽNJA!



- Zabranjena je uporaba sljedećeg pomagala za svrhe drukčije od onih definiranih u ovom priručniku.
- Moretti S.p.A. otklanja svaku odgovornost za štetu do koje je došlo zbog neprikladne uporabe pomagala ili uporabe drukčije od one navedene u ovom priručniku.
- Proizvođač pridržava pravo vršenja izmjena na pomagalu i u ovom priručniku bez prethodne obavijesti, a u svrhu poboljšavanja njihovih karakteristika.

4. EU IZJAVA O SUKLADNOSTI

Društvo MORETTI SpA pod isključivom vlastitom odgovornošću izjavljuje da su proizvodi koje ono proizvodi i stavlja u prodaju, a dio su obitelji INVALIDSKA KOLICA ARDEA ONE, u skladu s odredbama

Uredbe 2017/745 od 5. travnja 2017. primjenjivim na MEDICINSKE PROIZVODE.

U tu svrhu MORETTI SpA jamči i pod isključivom vlastitom odgovornošću izjavljuje sljedeće:

1. Predmetni proizvodi zadovoljavaju opće zahtjeve sigurnosti i učinkovitosti određene u Prilogu I. Uredbe 2017/745, a kako to propisuje Prilog IV. navedene Uredbe.
2. Predmetni proizvodi NISU MJERNI INSTRUMENTI.
3. Predmetni proizvodi NISU NAMIJENJENI KLINIČKIM ISPITIVANJIMA.
4. Predmetni proizvodi stavljaju se na tržište u ambalaži koja NIJE STERILNA.
5. Smatra se da predmetni proizvodi pripadaju klasi I u skladu s određenim u Prilogu VIII. navedene Uredbe.
6. MORETTI SpA zadržava i stavlja na raspolaganje mjerodavnim tijelima, najmanje 10 godina od datuma proizvodnje posljednje šarže, tehničku dokumentaciju koja dokazuje sukladnost s Uredbom 2017/745.







Napomena: kompletne šifre proizvoda, registracijsku šifru proizvođača (SRN), osnovnu šifru UDI-DI i eventualne referencije na primijenjene norme navode se u EU izjavi o sukladnosti koju MORETTI SPA izdaje i stavlja na raspolaganje putem vlastitih kanala.

HR

5. OPĆA UPOZORENJA

- Za pravilnu uporabu pomagala pažljivo pogledajte ovaj priručnik.
- Za pravilnu uporabu pomagala uvijek se posavjetujte sa svojim liječnikom ili terapeutom.
- Budući da se radi o kartonskoj ambalaži, zapakirani proizvod držite daleko od svakog izvora topline.
- Radni vijek pomagala određuje se putem istrošenosti nepopravljivih i/ili nezamjenjivih dijelova.
- Uvijek posvetite veliku pažnju prisutnosti dijelova u pokretu koji bi mogli zahvatiti udove i prouzročiti tjelesne ozljede.
- Uvijek posvetite pažnju prisutnosti djece.
- Za pravilno podizanje invalidskih kolica treba ih zatvoriti slijedeći upute u ovom priručniku i potom ih uhvatiti za ručke za guranje.
- Nemojte podizati invalidska kolica za odvojive dijelove koji bi se tijekom podizanja mogli neočekivano odvojiti.
- O svakom štetnom događaju do kojeg je došlo u vezi s pomagalom korisnik i/ili pacijent mora obavijestiti proizvođača i mjerodavno tijelo države članice u kojoj se korisnik i/ili pacijent nalazi.

6. KORIŠTENI SIMBOLI

	Šifra proizvoda
	Jednoznačna identifikacija pomagala
	Serijski broj
	Oznaka CE
	Proizvođač
	Proizvodna šarža
	Pročitati upute u priručniku
	Medicinski proizvod
	Uvjeti za odlaganje
	Maks. težina korisnika

7. OPĆI OPIS

7.1 Izgled i popis dijelova

S obzirom na izabrani model, invalidska kolica sastojat će se od sljedećih elemenata:



A – Osnovni okvir invalidskih kolica
B – Set ključeva za sastavljanje

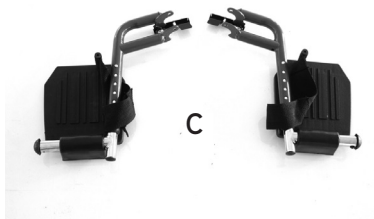

C – Bočni oslonci za noge

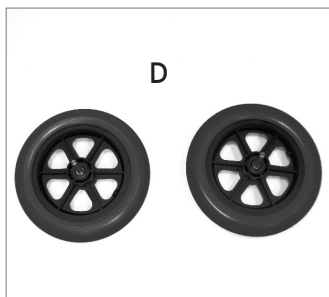

D – Mali stražnji kotači (promjer 30 cm)
model za prolazak kroz uske prostore

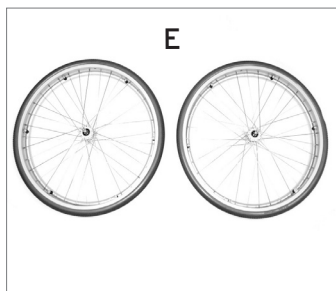

E – Veliki stražnji kotači (promjer 60 cm)
model za samostalno kretanje

8. MONTIRANJE/DEMONTIRANJE

8.1 Otvaranje



(SL. 1)

Napomena: pogledajte sigurnosna upozorenja u ovom priručniku za uporabu.

- Uхватite cijevi ručki za guranje i povlačite prema vani pritišćući sjedalo na dolje, no pazite da se invalidska kolica potpuno otvore (SL. 1)

8.2 Zatvaranje

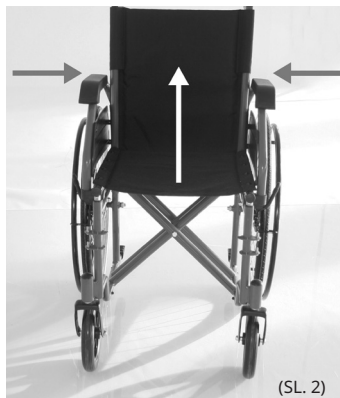

(SL. 2)

- Energično podignite sjedalo i zatvorite invalidska kolica približavajući dvije ručke za guranje (SL. 2)

HR

8.3 Postavljanje/uklanjanje oslonaca za ruke

CP100B-xx / CP100R-xx / CP103R-xx / CP104-xx / CP105-xx / CP500B-xx / CP500R-xx / CP505-xx



(SL. 3)



(SL. 4)

Slike u svrhu ilustracije

- Umetnite oslonce za ruke u stražnji spoj, zatim ih preklopite prema naprijed te zakvačite i u prednji nosač (SL. 3)
- Kako biste ih uklonili pritisnite prednju ručicu za otpuštanje, potom preklopite oslonce za ruke unatrag i povucite stražnji okrugli gumb za otpuštanje da biste ih izvukli (SL. 4)

8.4 Postavljanje/uklanjanje bočnih ili podiznih oslonaca za noge



(SL. 5)

- Da biste postavili i bočne i podizne oslonce za noge poravnajte otvore nosača s odgovarajućim osovina na okviru invalidskih kolica, zatim okrenite oslonac za nogu na unutra da se ručica za blokiranje pravilno zakvači na okvir invalidskih kolica (SL. 5)
- Za uklanjanje otpustite ručicu oslonca za nogu od okvira invalidskih kolica, zatim ga okrenite prema vani i izvucite prema gore

8.5 Podešavanje bočnih oslonaca za noge

(SL. 6)



- Da biste podesili dužinu oslonca za noge deblokirajte lijevu sigurnosnu ručicu u donjem dijelu pa pritisnite opružni gumb, kliznite cijev oslonca za nogu sve dok gumb ne uskoči u željeni otvor. Zatim ponovno blokirajte sigurnosnu ručicu. (SL. 6)

8.6 Podešavanje podiznih oslonaca za noge (OPCIJSKI)



(SL. 7)

- Da biste podesili dužinu oslonca za noge deblokirajte lijevu sigurnosnu ručicu u donjem dijelu pa pritisnite opružni gumb, kliznite cijev oslonca za nogu sve dok gumb ne uskoči u željeni otvor. Zatim ponovno blokirajte sigurnosnu ručicu. SL. 7 (**ref. P**)
- Kako biste podesili nagib oslonca za noge pomaknite ručicu istaknutu na SL. 7 (**ref. L**), zatim – nakon što ste pronašli točno podešenje – otpustite ručicu da se oslonci za noge definitivno blokiraju.

8.7 Postavljanje/uklanjanje malih stražnjih kotača (samo za GO!)

Stražnje kotače promjera 30 cm mora se namjestiti u posljednji otvor dolje na okviru



(SL. 8)

Kotači s fiksnom osovinom (samo za GO!)

- Umetnite mali kotač i blokirajte ga dostavljenom maticom
- Da biste ga uklonili odvijte pričvrtnu maticu te izvucite kotač povlačeći ga prema vani

Slika u svrhu ilustracije

8.8 Podešavanje kočnica s malim stražnjim kotačima (samo za GO!)



(SL. 9) Slika u svrhu ilustracije

- Sa stražnjim kotačima promjera 30 cm kočnicu se mora namjestiti na dio okvira kao što se vidi na (SL. 9)

Napomena: podesite udaljenost klizača od kotača tako da kočnica, kad se aktivira, može vršiti takav pritisak da se kotač sigurno blokira.

HR

8.9 Postavljanje/uklanjanje velikih stražnjih kotača (samo za START/START2 i START3)

Stražnje kotače promjera 60 cm mora se namjestiti u središnji otvor na okviru i u onaj gornji od 2 prisutna na modelima START3 (CP104-xx)



(SL. 10)

U slučaju kotača s brzim otpuštanjem (samo za START2 i START3)

- Skinite plastične čepove s otvora i umetnite kotače pritišćući prema okviru sve dok naprava za automatsko blokiranje pravilno ne škljocne (SL. 10)
- Za uklanjanje dovoljno je pritisnuti gumb u središtu kotača da se blokada otpusti te izvuci kotač prema vani (SL. 10)

U slučaju kotača s fiksnom osovinom (samo za START)

- Umetnite veliki kotač i blokirajte ga dostavljenom maticom
- Da biste ga uklonili, odvijte pričvrstnu maticu te izvucite kotač povlačeći ga prema vani

8.10 Podešavanje kočnica s velikim stražnjim kotačima (samo za START/START2 i START3)

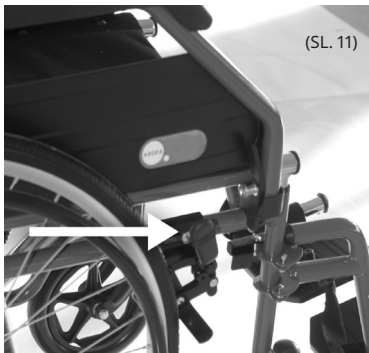

(SL. 11)

- Sa stražnjim kotačima promjera 60 cm kočnicu se mora namjestiti na rebrasti dio okvira kao što se vidi na (SL. 11), blokirajući klizač kočnice na nosač pomoću dva imbus vijka

Napomene: podesite udaljenost klizača od kotača tako da kočnica, kad se aktivira, može vršiti takav pritisak da se kotač sigurno blokira.

9. PRIJE SVAKE UPORABE

- Uvijek provjerite stanje istrošenosti mehaničkih dijelova u pitanju kako bi se jamčila potpuno sigurna uporaba pomagala za osobe i stvari
- Provjerite je li pomagalo pravilno sastavljeno, obraćajući posebnu pažnju na to jesu li stražnji kotači pravilno stavljeni
- Provjerite je li sjedalo potpuno otvoreno i blokirano u krajnjem položaju (ako nije, snažno još pritisnite sjedalo na dolje, prema okviru)
- Provjerite radi li pravilno kočnica na stražnjima kotačima

10. UPOZORENJA ZA UPORABU

- Invalidskim kolicima ne može se služiti kao sjedalom na motornim vozilima
- Uvijek se uvjerite da je upravljački element kočnice dobro podešen i da radi
- Preporučujemo da tijekom uporabe invalidskih kolica pazite da se prsti ne zahvate u dijelove kao što su kotači ili kočnice
- Podsjećamo da se temperatura površine invalidskih kolica može povisiti kad je ona izložena vanjskim izvorima topline poput sunčeve svjetlosti

11. NAČIN UPORABE

Napomena: pogledajte opća upozorenja u ovom priručniku za uporabu



PAŽNJA!

- Samostalno sjedanje u invalidska kolica i izlaženje iz njih potencijalno je opasna radnja: činite to samo ako ste fizički u stanju i oprezno
- Nemojte se naslanjati na odvojive dijelove, radije na okvir sjedala

NEMOJTE SE OSLANJATI SVOM TEŽINOM NA OSLOMCE ZA NOGE TIJEKOM SJEDANJA NA INVALIDSKA KOLICA ILI IZLAŽENJA IZ NJIH: OPASNOST OD PREVRTANJA!!!

11.1 Sjedanje u invalidska kolica

1. Što je moguće više približite invalidska kolica kako biste ih namjestili uz sebe
2. Blokirajte kočnice stražnjih kotača; radi što lakšeg sjedanja u invalidska kolica savjetujemo da uklonite oslonac za ruku na onoj strani na kojoj obavljate te radnje
3. Oslonite se na strukturu okvira podupirući se rukama pa se polako spustite na sjedalo

11.2 Izlaženje iz invalidskih kolica

1. Približite se što je moguće više uz neko drugo sjedalo
2. Blokirajte kočnice stražnjih kotača; radi što lakšeg izlaženja iz invalidskih kolica savjetujemo da uklonite oslonac za ruku na onoj strani na kojoj obavljate te radnje
3. Oslonite ruke na okvir sjedala na koje se morate premjestiti pa, podižući se, polako kliznite prema njemu

11.3 Stube i visinske razlike (savjeti za što bolje samostalno suočavanje s njima)



PAŽNJA!

Ove tehnike vrijede samo za iskusne korisnike invalidskih kolica. U svim drugim slučajevima preporučujemo da vam pomogne pratitelj!

PENJANJE

Stanite uz rub nogostupa ili stube koje morate svladati.

Uravnotežite invalidska kolica na stražnjim kotačima kako bi se prednji kotači podignuli koliko treba da ih se položi na prepreku koju treba svladati. Trupom se nagnite naprijed i energično gurnite prema naprijed obruče na stražnjim kotačima. Nastavite gurati sve dok se stražnjim kotačima ne popnete na prepreku.

SILAŽENJE

Za svladavanje visinske razlike pri silaženju postupite obrnutim redoslijedom. Stražnjim dijelom invalidskih kolica stanite ispred visinske razlike koju morate svladati, energično zadržite obruče stražnjih kotača, zatim se polako spustite sa stube odnosno prepreke; potom uravnotežite invalidska kolica na stražnjim kotačima kako bi se prednji kotači malo podignuli te blago završite silaženje.

**PAŽNJA!**

Preporučujemo da ovu tehniku ne primjenjujete na visinskoj razlici većoj od 10 cm!!!

HR

11.4 Uporaba oslonaca za ruke

Oslonci za ruke mogu biti samo preklopni, samo odvojivi ili preklopni i odvojivi:

Preklapanje oslonca za ruku – Ova je funkcija vrlo praktična pri sjedanju u invalidska kolica ili izlaženju iz njih. Da biste preklapili oslonac za ruku dovoljno je pritisnuti prednju ručicu za otpuštanje i okrenuti ga prema stražnjem dijelu.

11.5 Uporaba kotača za samostalno kretanje

Veliki stražnji kotači (60 cm) služe za samostalno upravljanje invalidskim kolicima. Da biste to učinili, uhvatite obruč na kotaču i gurnite ga u potrebnom pravcu.

11.6 Uporaba malih kotača

Mali stražnji kotači (30 cm) namijenjeni su upravljanju invalidskim kolicima uz pomoć pratitelja koji drži stražnje ručke za guranje.

11.7 Uporaba malih kotača za uske prolaze (u serijskoj opremi kod modela s brzim otpuštanjem)

Ovaj tip kotača služi isključivo za omogućavanje kratkog premještanja invalidskih kolica u cilju prolaska u vrlo uskim prostorima (na primjer kroz vrata dizala). Za uporabu ovih kotačića invalidska kolica treba podignuti da se izvuku stražnji kotači, zatim gurnuti invalidska kolica tako da se oslone na male kotačiće, a potom ponovno namjestiti stražnje kotače.

11.8 Prijevoz na prijevoznim sredstvima

Invalidska kolica su osmišljena za jednostavan prijevoz. Kad se jednom uklone oslonci za noge i za ruke, može ih se zatvoriti i smjestiti na primjer u prtljažnik nekog vozila. Ako to nije moguće zbog nedostatka prostora, smjestite invalidska kolica ispred stražnjeg sjedala tako da budu stabilna i ne mogu se prevrnuti ili skliznuti. Ako je moguće, blokirajte invalidska kolica sigurnosnim pojansom vozila.

12. ODRŽAVANJE

Pomagala iz linije **ARDEA ONE** by Moretti S.p.A. u trenutku stavljanja na tržište temeljito se kontroliraju i imaju oznaku CE. Radi sigurnosti pacijenta i liječnika preporučujemo da najmanje svake 2 godine proizvod date proizvođaču ili ovlaštenom laboratoriju na kontrolu pogodnosti. U slučaju popravaka moraju se rabiti jedino originalni rezervni dijelovi i dodatna oprema. Prije uporabe pomagala izvedite sve provjere i kontrole koje se navode u odlomku "**PRIJE SVAKE UPORABE**" u ovom priručniku za uporabu. Invalidskim kolicima **ARDEA ONE** treba vrlo malo osnovnih periodičnih održavanja nabrojenih u nastavku:

kapacitet kočenja	mjesečno
čišćenje sjedala	prema potrebi

13. ČIŠĆENJE I DEZINFEKCIJA

13.1 Čišćenje obloga i ispuna

Obloge i ispuni izrađeni su od najlona. Može ih se čistiti vodom i neutralnim sapunom.

13.2 Čišćenje okvira i metalnih dijelova

Okvir i metalne dijelove također se može očistiti vodom i neutralnim sapunom, zatim ih osušiti mekanom krpom da se ne ogrebe lak na okviru.

13.3 Čišćenje kotača i kočnica

Na isti se način mogu očistiti i kotači, vodom i neutralnim sapunom. Posvetite veliku pažnju sušenju: uporaba invalidskih kolica s kotačima koji su još mokri mogla bi biti vrlo opasna.

13.4 Dezinfekcija

Ako proizvod treba dezinficirati, poslužite se običnim dezinfekcijskim sredstvom za čišćenje.

Napomena: apsolutno izbjegavajte uporabu kiselih ili alkalnih proizvoda odnosno otapala kao na primjer acetona ili razrjeđivača.

14. UVJETI ZA ODLAGANJE

U slučaju odlaganja pomagala nemojte se nikad služiti uobičajenim sustavima za odlaganje krutog komunalnog otpada. Preporučujemo da pomagalo odložite u općinsko reciklažno dvorište radi obavljanja predviđenih radnji recikliranja korištenih materijala.































15. REZERVNI DIJELOVI I DODATNA OPREMA

Rezervne dijelove i dodatnu opremu pogledajte isključivo u općem katalogu Moretti.

16. TEHNIČKE KARAKTERISTIKE

16.1 Dimenzije

DIMENZIJE I TEŽINE

Mjere u cm																
CP100B-38								38		56						
CP100x*-40								40		58						
CP100x*-43	103	85	43	91	75	50	42-56	43	60,5	26	17,5	60	20	-	120	
CP100x*-45								45	63							
CP100B-46								46	64							
CP100x*-48								48	65							
CP103x*-40								40	58							
CP103x*-43								43	61							
CP103x*-45	103	85	40	91	75	50	42-56	45	63	26,5	19	60	20	-	130	
CP103x*-48								48	66							
CP103x*-50								50	68							
CP104-40								40	58							
CP104-43								43	60,5							
CP104-46	103	85	40	91	75	50	42-56	46	64	26,5	19	60	20	-	130	
CP104-48								48	66							
CP104-50								50	68							
CP105-40								40	58							
CP105-43								43	60,5							
CP105-46	103	85	40	91	75	50	42-56	46	64	26,5	19	60	20	-	130	
CP105-48								48	66							
CP105-50								50	68							
Mjere u cm																
CP500x*-40								40	58							
CP500x*-43								43	61							
CP500x*-45	103	75	43	91	73	50	42-56	45	63	26	15	30	20	-	120	
CP500B-46								46	64							
CP500B-48								48	65							
CP505-40								40	58							
CP505-43								43	61							
CP505-45	103	75	43	91	73	50	42-56	45	63	26	15	30	20	-	130	
CP505-48								48	65							
CP505-50								50	67							

* "X" označava boju. Mjere se mogu razlikovati za $\pm 0,5$ cm

16.2 Tehničke specifikacije

- Čelični okvir
- Maks. nosivost za CP100x-xx, CP500x-xx: 120 kg
- Maks. nosivost za CP103x-xx, CP104-xx, CP105-xx, CP505-xx: 130 kg
- Prednji PVC kotači promjera 20 cm za CP100x-xx
- Prednji PU kotači promjera 20 cm za CP103x-xx, CP104-xx, CP105-xx, CP500x-xx, CP505-xx
- Stražnji PU kotači promjera 60 cm za CP100x-xx, CP103x-xx, CP104-xx
- Stražnji PU kotači promjera 30 cm za CP105-xx, CP500x-xx, CP505-xx

- **Sjedalo, naslon za leđa i obloga-ispun oslonaca za ruke od najlona**
- **Otpornost na zapaljenje: materijali korišteni za oblaganje i ispun podvrgnuti su ispitivanju metodama naznačenim u normi EN1021-1/2**
- **Referentne norme:** EN 12183
- **Temperatura radnog okoliša:** -20 °C/+40 °C
- **Preporuke za čuvanje:** čuvati na hladnom i suhom mjestu, a u svakom slučaju uvijek daleko od izravnih izvora topline kao što je sunčeva svjetlost. (Temp. koja se preporučuje: +10 °C/+40 °C)

17. JAMSTVO

Za sve proizvode Moretti daje se jamstvo u razdoblju od 2 (dvije) godine od datuma prodaje proizvoda za greške u materijalu ili izradi, osim eventualnih izuzimanja i ograničenja naznačenih u nastavku. Ovo jamstvo ne vrijedi u slučaju neprikladne uporabe, zlouporabe ili izmjene proizvoda odnosno nepridržavanja uputa za uporabu. Pravilna namjena proizvoda navodi se u priručniku za uporabu. Moretti ne odgovara za nastalu štetu, tjelesne ozljede ili bilo što drugo prouzročeno postavljanjem i/ili uporabom opreme ili u vezi s njima, a koji nisu strogo u skladu s uputama navedenim u priručnicima za postavljanje, montiranje i uporabu. Moretti ne daje jamstvo za proizvode Moretti u slučaju oštećenja ili mana nastalih u sljedećim uvjetima: prirodne katastrofe, neovlaštene radnje održavanja ili popravka, oštećenja nastala zbog problema u električnom napajanju (tamo gdje je predviđeno), uporaba dijelova ili komponenti koje ne isporučuje Moretti, nepridržavanje smjernica i uputa za uporabu, neovlaštene izmjene, oštećenja pri slanju (drukčijem od originalnog slanja koje obavlja Moretti) odnosno neizvođenje održavanja onako kako se navodi u priručniku. Ovo jamstvo ne pokriva komponente podložne trošenju ako se oštećenje može pripisati normalnoj uporabi proizvoda.

HR

17.1 Popravci

Popravak pod jamstvom: u slučaju da se tijekom jamstvenog roka na nekom proizvodu Moretti otkriju greške u materijalu ili izradi, društvo Moretti će s kupcem procijeniti pokriva li jamstvo tu grešku. Moretti može, po vlastitom nahođenju, zamijeniti ili popraviti artikl pod jamstvom kod naznačenog prodavatelja Moretti ili u vlastitom sjedištu. Troškovi radne snage u vezi s popravkom proizvoda mogu biti na teret društva Moretti ako se odredi da se popravak ubraja u okvir jamstva. Popravkom ili zamjenom jamstvo se ne obnavlja niti produljuje.

Popravak proizvoda koji nije pokriven jamstvom: proizvod koji nije pokriven jamstvom može se vratiti radi popravka tek nakon što se prethodno primi odobrenje od korisničke službe Moretti. Troškovi radne snage i slanja u vezi s popravkom koji nije pokriven jamstvom bit će u potpunosti na teret kupca ili prodavatelja. Za popravke na proizvodima koji nisu pokriveni jamstvom daje se jamstvo od 6 (šest) mjeseci od dana primanja popravljenog proizvoda.

Proizvodi bez greške: ako društvo Moretti nakon pregleda i isprobavanja vraćenog proizvoda zaključi da je proizvod bez greške, o tome će obavijestiti kupca. Proizvod će se vratiti kupcu koji će snositi troškove slanja radi vraćanja.

17.2 Rezervni dijelovi

Za originalne rezervne dijelove Moretti daje se jamstvo od 6 (šest) mjeseci od dana primanja rezervnog dijela.

17.3 Odricanje od odgovornosti

Osim onoga što se izričito navodi u ovom jamstvu i u granicama zakona, društvo Moretti ne daje nikakvu drugu izjavu, jamstvo ili uvjet, izražene ili implicitne, uključujući eventualne izjave, jamstva ili uvjete za utrživost, pogodnost za neku posebnu svrhu, nekršenje i neometanje. Društvo Moretti ne jamči da će se

uporaba proizvoda Moretti odvijati bez prekida ili bez grešaka. Trajanje eventualnih implicitnih jamstava koja mogu nalagati zakonski propisi ograničeno je na jamstveni rok, u granicama zakonskih propisa. Neke države ili zemlje ne dopuštaju ograničenja trajanja implicitnog jamstva odnosno izuzimanje ili ograničenje slučajnih ili neizravnih oštećenja u vezi s proizvodima za potrošače. U tim se državama ili zemljama neka izuzimanja ili ograničenja ovog jamstva možda neće primjenjivati na korisnika. Ovo je jamstvo podložno promjenama bez prethodne obavijesti.



JAMSTVENI LIST

Proizvod _____

Datum kupnje _____

HR

Prodavatelj _____

Ulica _____ Mjesto _____

Kupac _____

Ulica _____ Mjesto _____



MORETTI S.P.A.

Via Bruxelles, 3 - Melegnano 20122 Cavriaglia (Arezzo) Tel. +39 055 96 21 11

www.morettispa.com e-adresa: info@morettispa.com

PROIZVEDENO U NR Kini



Invalidné vozíky Ardea One **NÁVOD**

OBSAH

1. KÓDY	PAG.3
2. ÚVOD	PAG.3
3. URČENÉ POUŽITIE	PAG.3
4. EÚ VYHLÁSENIE O ZHODE	PAG.3
5. VŠEOBECNÉ VAROVANIA	PAG.4
6. POUŽITÉ SYMBOLY	PAG.4
7. VŠEOBECNÝ POPIS	PAG.5
7.1 Pohľad na jednotlivé časti a ich zoznam	pag. 5
8. MONTÁŽ/DEMONTÁŽ	PAG.5
8.1 Otvorenie	pag. 5
8.2 Zloženie.....	pag. 6
8.3 Inštalácia/demontáž laktových opierok	pag. 6
8.4 Inštalácia/demontáž bočných alebo zdvíhateľných plošín	pag. 6
8.5 Nastavenie bočných opierok na nohy	pag. 7
8.6 Nastavenie zdvíhateľných opierok na nohy (VOLITELNÉ PRÍSLUŠENSTVO).....	pag. 7
8.7 Inštalácia/demontáž malých zadných kolies (len pre GO!).....	pag. 7
8.8 Nastavenie brzd s malými zadnými kolesami (len pre GO!)	pag. 8
8.9 Inštalácia/demontáž veľkých zadných kolies (len pre START/START2 a START3)	pag. 8
8.10 Nastavenie brzd s veľkými zadnými kolesami (len pre START/START2 a START3)	pag. 8
9. PRED KAŽDÝM POUŽITÍM	PAG.9
10. VAROVANIA PRE POUŽITIE	PAG.9
11. SPÔSOB POUŽITIA	PAG.9
11.1 Nasadnutie na invalidný vozík.....	pag. 9
11.2 Zosadnutie z invalidného vozíka	pag. 9
11.3 Schodíky a nerovnosti (rady pre ich najlepšie zvládnutie)	pag. 9
11.4 Použitie laktových opierok	pag. 10
11.5 Použitie kolies pre samostatný mechanický pohyb	pag. 10
11.6 Použitie malých kolies	pag. 10
11.7 Použitie malých kolies pre úzke prechody (súčasť sériovej výbavy na modeloch s rýchlym odopínaním)	pag. 10
11.8 Preprava na prepravných prostriedkoch.....	pag. 10
12. ÚDRŽBA	PAG.11
13. ČISTENIE A DEZINFEKCIA	PAG.11
13.1 Čistenie potáhov a výplní.....	pag. 11
13.2 Čistenie rámu a kovových častí	pag. 11
13.3 Čistenie kolies a brzd	pag. 11
13.4 Dezinfekcia	pag. 11
14. PODMIENKY LIKVIDÁCIE	PAG.11
15. NÁHRADNÉ DIELY A PRÍSLUŠENSTVO	PAG.11
16. TECHNICKÉ PARAMETRE	PAG.12
16.1 Rozmery	pag. 12
16.2 Technické parametre	pag. 12
17. ZÁRUKA	PAG.13
17.1 Opravy.....	pag. 13
17.2 Náhradné diely.....	pag. 13
17.3 Klausuľy zbavenia zodpovedností	pag. 13

CE Zdravotnícka pomôcka triedy I
NARIADENIE (EÚ) 2017/745 EUROPSKEHO PARLAMENTU A RADY
z 5. apríla 2017 ohľadom zdravotníckych pomôcok

1. KÓDY

CP100B-xx	Séria START kolesá 60 cm - Skladací, mechanický
CP100R-xx	Séria START kolesá 60 cm - Skladací, mechanický
CP103R-xx	Séria START2 kolesá 60 cm - Skladací, mechanický
CP103B-xx	Séria START2 kolesá 60 cm - Skladací, mechanický
CP104-xx	Séria START3 kolesá 60 cm - Skladací, mechanický, s dvojitým krížom a dvojitým otvorom
CP105-xx	Séria START3 GO! kola 30 cm - Skladací, mechanický, s dvojitým krížom a dvojitým otvorom
CP500B-xx	Séria GO! kolesá 30 cm - Skladací, transportný
CP500R-xx	Séria GO! kolesá 30 cm - Skladací, transportný
CP505-xx	Séria GO!2 kolesá 30 cm - Skladací, transportný, s dvojitým krížom

(**R** = červená; **B** = modrá; **xx** = Označuje rozmery dostupného sedu, napr. 40-43-45-48-50 cm, 38 a 46 cm len pre modrú farbu)

SK

2. ÚVOD

Ďakujeme, že ste sa rozhodli pre invalidný vozík **ARDEA ONE** by Moretti S.p.A., vyrobený na presun osôb s pohybovými ťažkosťami, doma aj mimo bytu, pri cestovaní alebo pri jednoduchých každodenných činnostiach. Tento návod na použitie obsahuje malé odporúčania na správne použitie vami vybratej pomôcky a cenné rady pre vašu bezpečnosť. Odporúča sa, aby ste si pozorne prečítali celý tento návod ešte pred použitím invalidného vozíka. V prípade pochybností sa, prosím, obráťte na predajcu, ktorý vám bude vedieť správne pomôcť a poradiť.

Poznámka: Skontrolujte, či počas prepravy nedošlo k poškodeniu žiadnej časti invalidného vozíka. Ak je výrobok poškodený, nepoužívajte ho a obráťte sa na predajcu ohľadne ďalších pokynov.

3. URČENÉ POUŽITIE

Tento invalidný vozík je určený na prepravu osôb s pohybovými ťažkosťami a môže sa používať svojpomocne (ak je vybavený veľkými zadnými kolesami) alebo s pomocou operátora. Vo všetkých prípadoch je potrebný zásah operátora z dôvodu rôznych nastavení.

UPOZORNENIE!



- Je zakázané použitie nasledovnej pomôcky pre iné účely ako je určené v tomto návode.
- Firma Moretti S.p.A. odmieta akúkoľvek zodpovednosť za škody vyplývajúce z nevhodného použitia pomôcky alebo z iného použitia ako je uvedené v tomto návode.
- Výrobca si vyhradzuje právo vykonávať zmeny na pomôcke a v nasledujúcom návode bez predošlého upozornenia, kvôli zlepšeniu jeho vlastností.

4. EÚ VYHLÁSENIE O ZHODE

Firma MORETTI SpA vyhlasuje na svoju vlastnú zodpovednosť, že výrobky vyrobené a uvedené na trh samotnou firmou MORETTI S.p.A., patriace do skupiny výrobkov INVALIDNÉ VOZÍKY ARDEA ONE sú v zhode s aplikovateľnými ustanoveniami nariadenia 2017/745 o ZDRAVOTNÍCKYCH POMÔCKACH z 5. apríla 2017.

Pre tento účel firma MORETTI SpA ručí a vyhlasuje na svoju vlastnú zodpovednosť nasledovné:

1. Predmetné prostriedky vyhovujú základným bezpečnostným a výkonnostným požiadavkám v súlade s prílohou I nariadenia 2017/745, ako sa uvádza v prílohe IV tohto nariadenia.
2. Predmetné prostriedky NIE SÚ MERACÍMI PRÍSTROJMI.
3. Predmetné prostriedky NIE SÚ URČENÉ PRE KLINICKÝ VÝSKUM.

4. S predmetnými prostriedkami sa bude obchodovať v NESTERILNOM balení.
5. Predmetné prostriedky sa považujú za pomôcky patriace do triedy I v zhode s ustanoveniami prílohy VIII vyššie uvedeného nariadenia.
6. Firma MORETTI SpA uchováva a poskytuje k nahliadnutiu kompetentným orgánom po dobu najmenej 10 rokov od dátumu výroby poslednej šarže technickú dokumentáciu, potvrdzujúcu zhodu s nariadením 2017/745.

Poznámka: Kompletné kódy výrobku, kód registrácie výrobcu (SRN), základný kód UDI-DI a prípadné odkazy na použité normy sú uvedené v EÚ vyhlásení o zhode, ktoré firma MORETTI SPA vydáva a sprístupňuje prostredníctvom svojich kanálov.

5. VŠEOBECNÉ VAROVANIA

- Pre správne použitie pomôcky si pozorne preštudujte nasledovný návod.
- Pre správne použitie pomôcky sa vždy poraďte s vašim lekárom alebo terapeutom.
- Zabalený výrobok uchovávajte v dostatočnej vzdialenosti od akéhokoľvek zdroja tepla, pretože obal je z kartónu.
- Životnosť pomôcky je určená opotrebovaním častí, ktoré nie je možné opraviť a/alebo vymeniť.
- Venujte veľkú pozornosť prítomnosti pohybujúcich sa častí, do ktorých by mohli končatiny uviaznúť a spôsobiť tak zranenie.
- Vždy venujte pozornosť prítomnosti detí.
- Pre správne zdvíhanie invalidného vozíka je potrebné ho zložiť podľa pokynov v tomto návode a následne ho uchopiť za rukoväťe.
- Nedvíhajte invalidný vozík za odpojiteľné časti, pretože by sa počas dvíhania mohli oddeliť.
- Používateľ a/alebo pacient musí oznámiť každú vážnu nehodu, ku ktorej došlo v súvislosti s pomôckou, výrobcovi a kompetentnému orgánu členského štátu, v ktorom pacient žije.

6. POUŽITÉ SYMBOLY

	Kód výrobku
	Jednoznačná identifikácia pomôcky
	Výrobná číslo
	Označenie CE
	Výrobca
	Výrobná šarža
	Ohľadom pokynov si prečítajte návod
	Zdravotnícka pomôcka
	Podmienky likvidácie
	Max. nosnosť

7. VŠEOBECNÝ POPIS

7.1 Pohľad na jednotlivé časti a ich zoznam

Na základe modelu vami zvoleného invalidného vozíka ho tvoria nasledovné prvky:



A - Základný rám invalidného vozíka
B - Sada kľúčov pre montáž
C - Bočné opierky na nohy

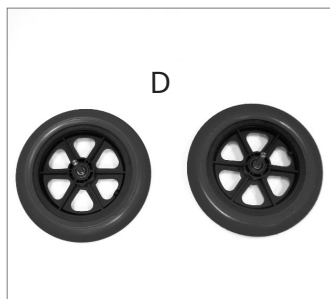

D - Malé zadné kolesá
(priemer 30 cm) transportný model

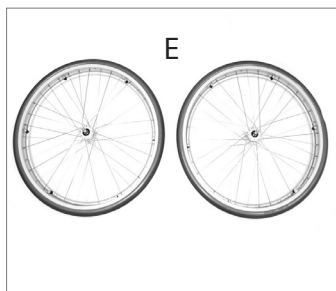

E - Veľké zadné kolesá
(priemer 60 cm) model pre samostatný mechanický pohyb

SK

8. MONTÁŽ/DEMONTÁŽ

8.1 Otvorenie

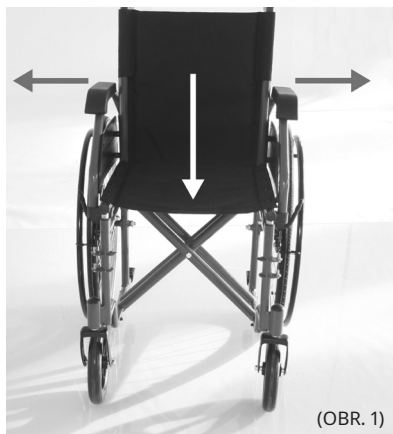

(OBR. 1)

Poznámka: vychádzajte z bezpečnostných varovaní uvedených v tomto návode.

- Uchopte rúrky rukovätí a potiahnite smerom von, pričom zatlačte sed smerom nadol; uistite sa, že je invalidný vozík úplne otvorený (OBR. 1)

8.2 Zloženie

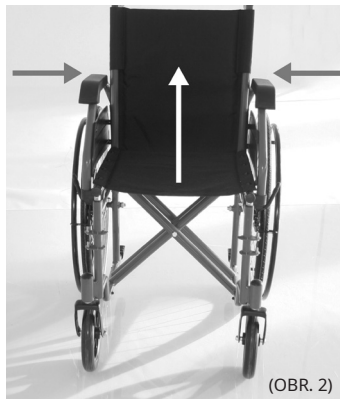

(OBR. 2)

- Rázne zdvihnite sed a zložte invalidný vozík opätovným priblížením dvoch rúkavtí (OBR. 2)

8.3 Inštalácia/demontáž laktových opierok

SK

CP100B-xx / CP100R-xx / CP103R-xx / CP104-xx / CP105-xx / CP500B-xx / CP500R-xx / CP505-xx



(OBR. 3)



(OBR. 4)

Obrázok pre ilustračné účely

- Zasuňte laktové opierky do zadného úchyty, potom ich preklopte dopredu a uchyťte ich tiež v prednom držiaku (OBR. 3)
- Pri demontáži stlačte prednú odopínaciu páčku, a potom preklopte laktové opierky dozadu a potiahnite zadnú odopínaciu páčku, kvôli ich vybratiu (OBR. 4)

8.4 Inštalácia/demontáž bočných alebo zdvíhateľných plošín



(OBR. 5)

- Pre inštaláciu bočných a zdvíhateľných opierok na nohy vyrovnajte otvory držiakov s príslušnými čapmi na ráme invalidného vozíka, a potom otočte opierku na nohy smerom dovnútra tak, aby sa správne uchytila poistná páčka na ráme invalidného vozíka (OBR. 5)
- Pre demontáž odpojte páčku opierky na nohy z rámu invalidného vozíka, pootočte ju smerom von a vytiahnite ju nahor

8.5 Nastavenie bočných opierok na nohy



- Pre nastavenie výšky opierok na nohy odistite ľavú poistnú páčku, ktorá sa nachádza v dolnej časti, potom stlačte odpružené tlačidlo, posuňte rúrku opierky na nohy až po opätovné zacvaknutie tlačidla v požadovanom otvore. Potom znovu zaistite poistnú páčku. (OBR. 6)

8.6 Nastavenie zdvíhateľných opierok na nohy (VOLITELNÉ PRÍSLUŠENSTVO)



- Pre nastavenie výšky opierok na nohy odistite ľavú poistnú páčku, ktorá sa nachádza v dolnej časti, potom stlačte odpružené tlačidlo, posuňte rúrku opierky na nohy až po opätovné zacvaknutie tlačidla v požadovanom otvore. Potom znovu zaistite poistnú páčku. OBR. 7 (ozn. P)
- Pre nastavenie sklonu opierok na nohy použijete páčku zobrazenú na OBR. 7 (ozn. L), a po nastavení uvoľníte páčku kvôli definitívnemu zaisteniu opierok na nohy.

SK

8.7 Inštalácia/demontáž malých zadných kolies (len pre GO!)

Zadné kolesá s priemerom 30 cm musia byť umiestnené do posledného otvoru v dolnej časti rámu



Kolesá s pevným čapom (len pre GO!)

- Vložte malé koleso a zaistite ho maticou z výbavy
- Pre demontáž odskrutkujte upevňovaciu maticu a vyberte koleso jeho potiahnutím smerom von

Obrázok je len ilustračný

8.8 Nastavenie brzd s malými zadnými kolesami (len pre GO!)



(OBR. 9) Obrázok je len ilustračný

- V prípade zadných kolies s priemerom 30 cm musí byť brzda umiestnená na časti rámu, ako je znázornené na (OBR. 9)

Poznámka: nastavte vzdialenosť saní od kolesa tak, aby brzda pri aktivácii vyvinula dostatočný tlak na bezpečné zablokovanie kolesa.

8.9 Inštalácia/demontáž veľkých zadných kolies (len pre START/START2 a START3)

Zadné kolesá s priemerom 60 cm musia byť umiestnené v stredovom otvore na ráme, a v hornom otvore medzi 2 prítomnými v prípade START3 (CP104-xx)

SK



(OBR. 10)

V prípade kolies s rýchlym odpínaním (len pre START2 a START3)

- Odložte plastové krytky z otvoru a vložte kolesá zatlačením smerom k rámu, až po zacvaknutie automatického poistného zariadenia (OBR. 10)
- Pre demontáž stačí stlačiť tlačidlo uprostred disku kolesa, aby ste uvoľnili zaistenia a vytiahnuť koleso smerom von (OBR. 10)

V prípade kolies s pevným čapom (len pre START)

- Vložte veľké koleso a zaistite ho maticou z výbavy
- Pre demontáž odskrutkujte upevňovaciu maticu a vyberte koleso jeho potiahnutím smerom von

8.10 Nastavenie brzd s veľkými zadnými kolesami (len pre START/START2 a START3)



(OBR. 11)

- So zadnými kolesami s priemerom 60 cm, musí byť brzda umiestnená na vrúbkovanej časti rámu, ako je znázornené na (OBR. 11), je potrebné zaistiť sane brzdy prostredníctvom dvoch inbusových skrutiek na držiaku

Poznámky: Nastavte vzdialenosť saní od kolesa tak, aby brzda pri aktivácii vyvinula dostatočný tlak na bezpečné zablokovanie kolesa.

9. PRED KAŽDÝM POUŽITÍM

- Vždy overte stav opotrebovania daných mechanických častí, aby ste zabezpečili úplne bezpečné použitie ohľadne osôb a majetku
- Overte správne zostavenie pomôcky s osobitnou pozornosťou na správne vloženie zadných kolies
- Overte, či je sed správne otvorený v koncovej polohe zablokovania (v opačnom prípade znovu silno zatlačte sed nadol, smerom k rámu)
- Overte správnu činnosť brzdy zadných kolies

10. VAROVANIA PRE POUŽITIE

- Invalidný vozík nesmie byť používaný ako sedadlo v motorových vozidlách
- Vždy sa uistite, že ovládanie brzdy je správne nastavené a funkčné
- Počas použitia invalidného vozíka sa odporúča dávať pozor na zachytenie prstov do niektorých častí, ako sú kolesá alebo brzdy
- Pamätajte, že teplota povrchov invalidného vozíka sa pri vystavení zdrojom tepla, ako slnečné žiarenie, môže zvýšiť

11. SPÔSOB POUŽITIA

Poznámka: Vychádzajte z všeobecných varovaní uvedených v tomto návode



UPOZORNENIE!

- Nasadenie a zosadenie z invalidného vozíka predstavuje potenciálne nebezpečný úkon: vykonávajte ho len v prípade, ak ste fyzicky schopní ho vykonať a postupujte pritom opatrne
- Neopierajte sa o odnímateľné časti invalidného vozíka, ale uprednostnite rám sedadla

SK

NEZAŤAŽUJTE VLASTNOU VÁHOU OPIERKY NÔH POČAS NASADANIA ALEBO ZOSADANIA NA Z INVALIDNÝ/ÉHO VOZÍK/A. HROZÍ NEBEZPEČENSTVO PREVRÁTENIA!!!

11.1 Nasadenie na invalidný vozík

1. Čo najviac priblížte invalidný vozík, aby bol umiestnený vedľa vás
2. Zaisťte brzdy zadných kolies; pre maximálne uľahčenie nasadenia na invalidný vozík sa odporúča odložiť laktovú opierku z boku, odkiaľ nasadáte
3. Oprite sa o konštrukciu rámu a držte váhu tela predovšetkým na pažiach; potom pomaly klesnite smerom k sedu

11.2 Zosadenie z invalidného vozíka

1. Priblížte sa čo najviac ku miestu vysadenia
2. Zaisťte brzdy zadných kolies; pre maximálne uľahčenie vysadenia z invalidného vozíka sa odporúča odložiť laktovú opierku z boku, odkiaľ vysadáte
3. Položte paže na rám sedadla, na ktorý sa potrebujete presunúť, nadvihnite sa a pomaly sa posúvajte smerom k sedu

11.3 Schodíky a nerovnosti (rady pre ich najlepšie zvládnutie)



UPOZORNENIE!

Tieto techniky sú platné len v prípade, ak ste skúsení používateľia invalidných vozíkov. Vo všetkých ostatných prípadoch sa odporúča privolať na pomoc asistenta!

VYSTÚPENIA NA PREKÁŽKU

Prejdete k okraju chodníka alebo schodíka, ktorý chcete zdolať.

Navážte invalidný vozík na zadných kolesách tak, aby sa predné kolesá nadvihli len toľko, koľko je potrebné na opretie sa o prekážku, ktorú chcete prekonať. Nakloňte trup dopredu a energicky zatlačte dopredu držadlá na zadných kolesách. Tlačte, dokiaľ zadné kolesá nevystúpia na prekážku.

ZOSTÚPENIE Z PREKÁŽKY

Pri zostupovaní z nerovnosti vykonajte opačný postup. Umiestnite sa so zadnou časťou invalidného vozíka pred nerovnosť, ktorú je potrebné prekonať, energicky uchopíte držadlá zadných kolies a potom pomaly zostúpte na schodík alebo prekážku; následne navážte invalidný vozík na zadných kolesách tak, aby sa predné kolesá mierne nadvihli a opatrne dokončíte zostup.



UPOZORNENIE!

Odporúča sa nepoužívať túto techniku pri nerovnosti väčšej ako 10 cm!!!

11.4 Použitie laktových opierok

Laktové opierky môžu byť len sklopné, len vyberateľné alebo sklopné a vyberateľné:

SK

Sklopte laktovú opierku - táto funkcia je veľmi pohodlná pre nasadenie alebo zosadenie z invalidného vozíka. Na sklopenie laktovej opierky stačí stlačiť prednú odopínaciu páčku a otočiť ju smerom k zadnej časti.

11.5 Použitie kolies pre samostatný mechanický pohyb

Veľké zadné kolesá (60 cm) slúžia na vedenie invalidného vozíka svojpomocne. Pre tento účel uchopíte držadlo na kolese a zatlačte ho v požadovanom smere.

11.6 Použitie malých kolies

Malé zadné kolesá (30 cm) sú určené na vedenie invalidného vozíka s pomocou operátora pomocou držiadiel zadných rúkoviť invalidného vozíka.

11.7 Použitie malých kolies pre úzke prechody (súčasť sériovej výbavy na modeloch s rýchlym odopínaním)

Tento typ kolies slúži na krátky presun invalidného vozíka kvôli prejazdu vo veľmi úzkom priechode (napríklad dvere výtahu). Ak chcete použiť tieto malé kolieska, je potrebné nadvihnúť invalidný vozík kvôli vybratiu zadných kolies, a potom zatlačiť invalidný vozík jeho uložením na malé kolieska, a potom znovu vložiť zadné kolesá.

11.8 Preprava na prepravných prostriedkoch

Invalidný vozík bol navrhnutý tak, aby mohol byť ľahko prepravovaný. Po demontáži opierok na nohy a laktových opierok môže byť znovu zatvorený a pohodlne umiestnený, napríklad do batožinového priestoru automobilu. Ak to nie je možné kvôli nedostatočnému priestoru, umiestnite invalidný vozík pred zadné sedadlo, aby bol stabilný a nemohol sa prevrátiť alebo pošmyknúť. Ak je to možné, zaistite invalidný vozík bezpečnostným pásmom k automobilu.

12. ÚDRŽBA

Pomôcky rady **ARDEA ONE** by Moretti S.p.A. sú pri uvedení na trh dôkladne kontrolované a označené CE. Pre bezpečnosť pacienta a lekára sa odporúča nechať skontrolovať výrobcom alebo autorizovanou dielňou vhodnosť výrobku na použitie najmenej každé 2 roky. V prípade opravy musia byť použité výhradne originálne náhradné diely a príslušenstvo. Pred použitím pomôcky vykonajte všetky overenia a kontroly odporúčané v odseku „**PRED KAŽDÝM POUŽITÍM**“ tohto návodu. Invalidné vozíky **ARDEA ONE** vyžadujú pár jednoduchých nižšie uvedených úkonov pravidelnej údržby:

brzdná kapacita	mesačne
čistenie sedu	podľa potreby

13. ČISTENIE A DEZINFEKCIA

13.1 Čistenie potáhov a výplní

Potáhy a výplne sú vyrobené z nylonu. A môžu byť čistené vodou a neutrálnym mydlom.

13.2 Čistenie rámu a kovových častí

Aj pre rám a kovové časti je možné používať vodu a neutrálnu mydlo, a potom ich osušiť mäkkou handrou, aby nedošlo k poškriabaniu laku rámu.

13.3 Čistenie kolies a brzd

Rovnakým spôsobom je možné čistiť aj kolesá, teda vodou a neutrálnym mydlom. Venujte zvýšenú pozornosť vysušeniu: môže byť nebezpečné používať invalidný vozík s mokrymi prednými kolesami.

13.4 Dezinfekcia

V prípade potreby dezinfikujte výrobok s použitím bežného dezinfekčného čistiaceho prostriedku.

Poznámka Jednoznačne zabráňte použitiu kyslých prípravkov, alkalických prípravkov alebo rozpúšťadiel ako napríklad acetón alebo riedidlo.

14. PODMIENKY LIKVIDÁCIE

V prípade likvidácie pomôcky nikdy nepoužívajte bežné systémy na likvidáciu pevného komunálneho odpadu. Odporúča sa pomôcku zlikvidovať v komunálnych zberných dvoroch, kvôli recyklácii použitých materiálov.















15. NÁHRADNÉ DIELY A PRÍSLUŠENSTVO

Ohľadom náhradných dielov a príslušenstva vychádzajte výhradne z hlavného katalógu firmy Moretti.















16. TECHNICKÉ PARAMETRE

16.1 Rozmery

ROZMERY A HMOTNOSTI

Rozmery v cm																MAX. nosnosť	
CP100B-38																	
CP100x*-40																	
CP100x*-43																	
CP100x*-45	103	85	43	91	75	50	42-56		43		26	17,5	60	20	-	120	
CP100B-46																	
CP100*-48																	
CP103x*-40																	
CP103x*-43																	
CP103x*-45	103	85	40	91	75	50	42-56		43		26,5	19	60	20	-	130	
CP103x*-48																	
CP103x*-50																	
CP104-40																	
CP104-43																	
CP104-46	103	85	40	91	75	50	42-56		43		26,5	19	60	20	-	130	
CP104-48																	
CP104-50																	
CP105-40																	
CP105-43																	
CP105-46	103	85	40	91	75	50	42-56		43		26,5	19	60	20	-	130	
CP105-48																	
CP105-50																	

SK

Rozmery v cm																MAX. nosnosť	
CP500x*-40																	
CP500x*-43																	
CP500x*-45	103	75	43	91	73	50	42-56		43		26	15	30	20	-	120	
CP500B-46																	
CP500B-48																	
CP505-40																	
CP505-43																	
CP505-45	103	75	43	91	73	50	42-56		43		26	15	30	20	-	130	
CP505-48																	
CP505-50																	

* „X“ označuje farbu. Rozmery sa môžu meniť o ±0,5 cm

16.2 Technické parametre

- Ocelový rám
- Max. nosnosť pre CP100x-xx, CP500-xx: 120 kg
- Max. nosnosť pre CP103x-xx, CP104-xx, CP105-xx, CP505-xx: 130 kg
- Predné kolesá z PVC s priemerom 20 cm pre CP100x-xx
- Predné kolesá z PU s priemerom 20 cm pre CP103x-xx, CP104-xx, CP105-xx, CP500x-xx, CP505-xx
- Zadné kolesá z PU s priemerom 60 cm pre CP100x-xx, CP103x-xx, CP104-xx
- Zadné kolesá z PU s priemerom 30 cm pre CP105-xx, CP500x-xx, CP505-xx

- **Sed, chrbtová opierka a potah výplne laktových opierok z nylonu**
- **Odolnosť pri zapnutí: Materiály použité na potah a výplň boli testované metódami uvedenými v norme EN1021-1/2**
- **Referenčné normy:** EN 12183
- **Teplota prevádzkového prostredia:** -20 až + 40 °C
- **Odporúčané uchovávanie:** Uchovávajúte na chladnom a suchom mieste a v každom prípade v dostatočnej vzdialenosti od priameho slnečného žiarenia. (odporúčaná teplota +10 až + 40 °C)

17. ZÁRUKA

Na všetky výrobky firmy Moretti sa vzťahuje záruka na chyby materiálu alebo výrobné chyby po dobu 2 (dvoch) rokov od dátumu zakúpenia výrobku, s výhradou výnimiek a obmedzení uvedených nižšie. Táto záruka nie je platná v prípade nevhodného použitia, zneužitia alebo úpravy výrobku a pri nedodržaní pokynov na použitie. Správne určené použitie výrobku je uvedené v návode na použitie. Firma Moretti nie je zodpovedná za vzniknuté škody, zranenia osôb alebo čokoľvek iné spôsobené alebo súvisiace s inštaláciou a/alebo použitím zariadenia, ktoré nie je dôsledne v zhode s pokynmi uvedenými v návode na inštaláciu, montáž a použitie. Firma Moretti neručí za výrobky Moretti z hľadiska poškodenia alebo chýb v nasledujúcich prípadoch: prírodné katastrofy, neautorizované úkony údržby alebo opravy, poškodenia vyplývajúce z problémov elektrického napájania (ak je súčasťou), použitie dielov alebo komponentov, ktoré neboli dodané firmou Moretti, nedodržanie základných pokynov na použitie, neautorizované úpravy, poškodenie pri preprave (iné ako originálna zásielka od firmy Moretti), alebo nevykonanie údržby uvedenej v návode. Záruka sa nevzťahuje na komponenty podliehajúce opotrebovaniu, ak bolo poškodenie spôsobené bežným použitím výrobku.

17.1 Opravy

Záručná oprava: Ak výrobok od firmy Moretti vykazuje chyby materiálu alebo výrobné chyby v záručnej dobe, firma Moretti vyhodnotí so zákazníkom, či sa na chybu vzťahuje záruka. Firma Moretti môže na základe vlastného nenapadnuteľného rozhodnutia vymeniť alebo opraviť diel v záruke u uvedeného predajcu výrobkov značky Moretti alebo vo svojom sídle. Náklady na prácu súvisiace s opravou výrobku môže znášať firma Moretti, ak sa určí, že oprava spadá do rozsahu záručných opráv. Oprava alebo výmena nepredstavuje predĺženie záručnej doby.

Oprava výrobku v záruke: Výrobok, na ktorý sa nevzťahuje záruka, môže byť vrátený kvôli oprave len po predchádzajúcom schválení od zákaznickeho servisu firmy Moretti. Náklady na prácu a prepravu súvisiace s opravou, na ktoré sa nevzťahuje záruka, budú plne hradené zákazníkom alebo predajcom. Na opravy výrobkov, na ktoré sa záruka nevzťahuje, sa poskytuje záruka 6 (šesť) mesiacov odo dňa prijatia opraveného výrobku.

Bezchybné výrobky: Zákazník bude informovaný, či po preskúmaní a otestovaní vráteného výrobku firma Moretti dospeje k záveru, že výrobok nie je chybný. Výrobok bude vrátený zákazníkovi a zákazník uhradí náklady na jeho vrátenie.

17.2 Náhradné diely

Na originálne náhradné diely od firmy Moretti sa vzťahuje záruka 6 (šesť) mesiacov odo dňa prijatia náhradného dielu.

17.3 Klauzuly zbvania zodpovednosti

S výnimkou prípadu, keď je to špecificky uvedené v tejto záruke, a v zákonom stanovenom rozsahu, firma Moretti neponúka žiadne vyhlásenie, záruku alebo podmienku, vyjadrenú alebo implicitnú, vrátane prípadných vyhlásení, záruk alebo podmienok obchodovateľnosti, vhodnosti pre špeciálny účel, neporušenia a nezasahovania. Firma Moretti neručí, že použitie výrobku Moretti bude prebiehať nepretržite alebo bez chýb. Doba trvania prípadných implicitných záruk, ktoré by mohli byť nariadené zákonom, je obmedzená na záručnú dobu, v zákonom stanovenom rozsahu. Niektoré štáty neumožňujú obmedzenie trvania implicitnej záruky alebo vylúčenie či obmedzenia náhodných alebo priamych škôd vo vzťahu k výrobkom pre spotrebiteľa. V týchto štátoch alebo krajinách nemusia byť niektoré vylúčenia alebo obmedzenia tejto záruky aplikované na používateľa. Táto záruka podlieha zmenám bez predošlého upozornenia.



ZÁRUČNÝ LIST

Výrobok _____

Zakúpený dňa _____

Predajca _____

Ulica _____ Lokalita _____

Predané (komu) _____

Ulica _____ Lokalita _____



MORETTI S.P.A.

Via Bruxelles, 3 - Melegnano 20136 Cavriago (Arezzo), tel. +39 055 96 21 11

www.morettispa.com email: info@morettispa.com

VYROBENÉ V ČÍNSKEJ ĽUDOVEJ REPUBLIKE

MORETTI S.P.A.
Via Bruxelles, 3 - Meleto
52022 Cavriglia (Arezzo)

tel. +39 055 96 21 11
fax +39 055 96 21 200

www.morettispa.com
info@morettispa.com