



ITALIANO

MA CS900BL 02 B_ITA_04 2021

CARROZZINA ELETTRICA "ARIES"

MANUALE DI ISTRUZIONI

INDICE

1. CODICE	PAG.3
2. INTRODUZIONE.....	PAG.3
3. DESTINAZIONE D'USO.....	PAG.3
4. DICHIARAZIONE DI CONFORMITÀ UE	PAG.3
5. AVVERTENZE GENERALI	PAG.4
6. AVVERTENZE GENERALI SULLE INTERFERENZE ELETTROMAGNETICHE.....	PAG.4
7. SIMBOLOGIA UTILIZZATA	PAG.5
8. SICUREZZA	PAG.5
9. AVVERTENZE PER L'UTILIZZO	PAG.6
9.1 Avvertenze generali	pag. 6
9.2 Modifiche	pag. 7
9.3 Prima di ogni uso.....	pag. 7
9.4 Limitazioni di peso	pag. 7
9.5 Gonfiaggio pneumatici.....	pag. 7
9.6 Temperatura.....	pag. 7
10. DESCRIZIONE GENERALE	PAG.8
11. COMPONENTI.....	PAG.9
12. ISTRUZIONI DI ASSEMBLAGGIO	PAG.9
12.1 Assemblaggio	pag. 9
12.2 Regolazione del comfort	pag. 10
12.3 Leva blocco motore.....	pag. 12
13. USO DELLA CARROZZINA ELETTRICA	PAG.12
14. RACCOMANDAZIONI PER UN USO SICURO.....	PAG.14
15. PRECAUZIONI GENERALI	PAG.14
16. RICARICA DELLA CARROZZINA	PAG.15
17. SOSTITUZIONE DELLA BATTERIA.....	PAG.16
18. SOSTITUZIONE DELLE RUOTE	PAG.17
19. CURA E MANUTENZIONE.....	PAG.17
20. RISOLUZIONE DEI PROBLEMI.....	PAG.18
21. CONDIZIONI DI SMALTIMENTO	PAG.19
21.1 Condizioni di smaltimento generali.....	pag. 19
21.2 Avvertenze per il corretto smaltimento del prodotto ai sensi della direttiva europea 2012/19/UE:	pag. 19
21.3 Trattamento delle batterie esauste - (Direttiva 2006/66/CE):	pag. 19
22. CARATTERISTICHE TECNICHE	PAG.20
22.1 Caratteristiche tecniche	pag. 20
22.2 Dimensioni	pag. 20
23. GARANZIA.....	PAG.20
24. RIPARAZIONI	PAG.21
24.1 Riparazione in garanzia.....	pag. 21
24.2 Riparazione di un prodotto non coperto dalla garanzia	pag. 21
24.3Prodotti non difettosi	pag. 21
25. RICAMBI.....	PAG.21
26. CLAUSOLE ESONERATIVE.....	PAG.21

CE Dispositivo medico di classe I
REGOLAMENTO (UE) 2017/745 DEL PARLAMENTO EUROPEO E DEL CONSIGLIO
del 5 aprile 2017 relativo ai dispositivi medici

1. CODICE

CS900BL Carrozzina elettrica "Aries"

2. INTRODUZIONE

Grazie per aver scelto una carrozzina elettrica della linea **ARDEA MOBILITY** by Moretti. Le carrozzine elettriche Moretti sono state progettate e realizzate per soddisfare tutte le vostre esigenze per un utilizzo pratico, corretto e sicuro. Questo manuale contiene dei piccoli suggerimenti per un corretto uso del dispositivo da voi scelto e dei preziosi consigli per la vostra sicurezza. Si consiglia di leggere attentamente la totalità del presente manuale prima di usare la carrozzina elettrica. In caso di dubbi vi preghiamo di contattare il rivenditore, il quale saprà aiutarvi e consigliarvi correttamente.

Nota: Controllare che tutte le parti della carrozzina non abbiano subito danni durante la spedizione. In caso di danni non utilizzare il prodotto e contattare il rivenditore per ulteriori istruzioni.

3. DESTINAZIONE D'USO

La carrozzina elettrica è destinata a persone con difficoltà motorie.



- È vietato l'utilizzo del seguente dispositivo per fini diversi da quanto definito nel seguente manuale
- La carrozzina elettrica deve essere utilizzata sempre da persone il cui stato psicofisico sia integro e non alterato da farmaci o alcool
- Moretti S.p.A. declina qualsiasi responsabilità su danni derivanti da un uso improprio del dispositivo o da un uso diverso da quanto indicato nel presente manuale
- Il produttore si riserva il diritto di apportare modifiche al dispositivo e al seguente manuale senza preavviso allo scopo di migliorarne le caratteristiche

4. DICHIARAZIONE DI CONFORMITÀ UE

La MORETTI SpA dichiara sotto la sua esclusiva responsabilità che i prodotti fabbricati ed immessi in commercio dalla stessa MORETTI SpA, e facenti parte della famiglia CARROZZINE ELETTRICHE sono conformi alle disposizioni applicabili del regolamento 2017/745 sui DISPOSITIVI MEDICI del 5 aprile 2017.

A tal scopo la MORETTI SpA garantisce e dichiara sotto la propria esclusiva responsabilità quanto segue:

1. I dispositivi in oggetto soddisfano i requisiti generali di sicurezza e prestazione così come richiesti dall'allegato I del regolamento 2017/745 come prescritto dall'allegato IV del suddetto regolamento.
2. I dispositivi in oggetto NON SONO STRUMENTI DI MISURA.
3. I dispositivi in oggetto NON SONO DESTINATI AD INDAGINI CLINICHE.
4. I dispositivi in oggetto vengono commercializzati in confezione NON STERILE.
5. I dispositivi in oggetto sono da considerarsi come appartenenti alla classe I in conformità a quanto stabilito dall'allegato VIII del suddetto regolamento.
6. La MORETTI SpA mantiene e mette a disposizione delle Autorità Competenti, per almeno 10 anni dalla data di fabbricazione dell'ultimo lotto, la documentazione tecnica comprovante la conformità al regolamento 2017/745.

Nota: I codici completi di prodotto, il codice di registrazione del Fabbricante (SRN), il codice UDI-DI di base ed eventuali riferimenti a norme utilizzate sono riportati nella Dichiarazione di Conformità UE che MORETTI SPA emette e rende disponibile attraverso i propri canali.

5. AVVERTENZE GENERALI



ATTENZIONE!

Prestare sempre molta attenzione alla presenza di parti in movimento che potrebbero causare intrappolamenti agli arti e lesioni personali.

- Per un utilizzo corretto del dispositivo fare riferimento attentamente al presente manuale.
- Per un utilizzo corretto del dispositivo consultare sempre il vostro medico o terapista.
- Mantenere il prodotto imballato lontano da qualsiasi fonte di calore in quanto l'imballo è fatto di cartone.
- La vita utile del dispositivo è determinata dall'usura di parti non riparabili e/o sostituibili.
- Prestare sempre attenzione alla presenza di bambini.
- Peso Massimo Utilizzatore: 162 kg.
- Classificazione: classe B (EN 12184).
- Il prodotto non è indicato per le persone non vedenti.
- Il dispositivo non può essere utilizzato da bambini di età inferiore ai 12 anni.
- La carrozzina elettrica non è concepita per essere usata come sedile in un veicolo a motore.
- L'utilizzatore e/o il paziente dovrà segnalare qualsiasi incidente grave verificatosi in relazione al dispositivo al fabbricante e all'autorità competente dello Stato membro in cui l'utilizzatore e/o il paziente è stabilito.

6. AVVERTENZE GENERALI SULLE INTERFERENZE ELETTROMAGNETICHE

Il rapido sviluppo dell'elettronica, soprattutto nel campo delle comunicazioni, ha saturato il nostro ambiente con onde radio elettromagnetiche (EM) che sono emesse da segnali televisivi, radiofonici e di comunicazione. Queste onde EM sono invisibili e la loro forza aumenta con un avvicinamento alla fonte. Tutti i conduttori elettrici agiscono come antenne per i segnali EM e, in misura diversa, tutte le carrozzine elettriche e gli scooter possono essere influenzati dalle interferenze elettromagnetiche (EMI). L'interferenza può causare movimenti accidentali e/o controllo irregolare del veicolo.

L'energia elettromagnetica emessa da sorgenti quali:

- stazioni di trasmissione radio;
- stazioni di trasmissione tv;
- stazioni di radioamatori;
- allarmi dei negozi;
- telefoni cellulari e telefoni cordless possono interferire con le carrozzine elettriche e gli scooter elettrici;

Le interferenze possono causare un rilascio del freno elettromagnetico, un movimento non voluto

del dispositivo ed il muoversi in direzione non voluta. Esse possono inoltre danneggiare in modo permanente la centralina elettronica del dispositivo. Nell'ambiente quotidiano vi sono un certo numero di sorgenti elettromagnetiche relativamente intense.

L'intensità dell'energia EM può essere misurata in Volt per metro (V/m). La vostra carrozzina elettrica è dotata di una protezione contro le interferenze elettromagnetiche testata e certificata in conformità ai requisiti internazionali vigenti, fino ad una certa intensità. Questo è chiamato "livello di immunità". Maggiore è il livello di immunità maggiore sarà la protezione. In questo momento, la tecnologia attuale è in grado di fornire almeno 20 V/m del livello di immunità, che fornisce la protezione utile contro le comuni fonti di EMI irradiate. Tuttavia riteniamo che seguendo le precauzioni elencate di seguito il rischio possa essere ulteriormente minimizzato.

- A) Quando la carrozzina elettrica è accesa evitare di usare radiotrasmittenti portatili, radio CB ed evitate di accendere apparecchi di comunicazione personale come telefoni cellulari ed altri.
- B) Evitare di essere troppo vicini a potenti impianti di trasmissione radio - televisiva.
- C) Se avviene un movimento della carrozzina elettrica od un rilascio dei freni che non era nelle vostre intenzioni, girate su OFF la chiave non appena questo può essere fatto in sicurezza.
- D) L'aggiunta di accessori o componenti elettrici, oppure la modifica del motore della vostra carrozzina elettrica può renderlo più suscettibile alle interferenze elettromagnetiche e rendere pericoloso l'utilizzo del mezzo. Inoltre questo fa decadere la garanzia del vostro dispositivo.
- E) In ogni caso segnalare al vostro rivenditore di fiducia od alla MORETTI SPA ogni movimento involontario del veicolo che può essersi verificato, annotatelo su questo manuale ed annotate se vicino a voi vi è una sorgente di onde elettromagnetiche.

7. SIMBOLOGIA UTILIZZATA

	Codice prodotto
	Identificativo univoco del dispositivo
	Numero di serie
	Marchio CE
	Fabbricante
	Lotto di produzione
	Leggere il manuale per le istruzioni
	Dispositivo Medico
	Condizioni di smaltimento
	Attenzione
	Data di produzione
	Smaltimento prodotto secondo la direttiva CE/19/2012
	Parte applicata di tipo B

8. SICUREZZA

- Usare sempre la cintura di sicurezza e tenere sempre i piedi appoggiati sulle pedane in ogni momento .
- Non utilizzare la carrozzina elettrica sotto l'influenza di alcool.
- Non utilizzare trasmettitori radio elettronici come walkie-talkie o telefoni cellulari.
- Assicurarsi che non ci siano ostacoli nelle prossimità mentre guidate la carrozzina elettrica.
- Non fate una curva stretta o una frenata improvvisa, mentre guidate la carrozzina elettrica.
- Non guidare la carrozzina elettrica nel traffico.
- Non tentare di salire cordoli di altezza superiore a quanto indicato nelle specifiche tecniche.

- Non sporgere le mani e le gambe fuori dalla carrozzina elettrica durante la guida.
- Non guidare la carrozzina elettrica su strade scivolose o mentre nevicata.
- Non permettere ai bambini senza alcun controllo di giocare nelle vicinanze della carrozzina elettrica mentre le batterie sono in carica.



Non utilizzare la carrozzina senza aver prima letto e compreso completamente il presente manuale.

9. AVVERTENZE PER L'UTILIZZO

9.1 Avvertenze generali

1. Non utilizzare la carrozzina elettrica su strade di pubblico transito. Siate consapevoli che può essere difficile per il traffico vedervi quando siete seduti sulla carrozzina elettrica. Usare sempre percorsi pedonali. Attenersi a tutte le regole del traffico pedonale. Attendere fino a quando il vostro percorso è libero, e quindi procedere con estrema prudenza.
2. Prima di salire o scendere dalla carrozzina elettrica verificare sempre che sia spenta e che il carica batterie sia scollegato per evitare lesioni a se stessi o agli altri.
3. Controllare sempre che le ruote motrici siano in modalità auto prima di guidare. Non spegnere la carrozzina elettrica quando è ancora in movimento, si fermerebbe in modo molto brusco.
4. Non utilizzare questo prodotto o qualsiasi altro accessorio optional disponibile senza prima aver letto e compreso completamente il presente manuale. Se non riuscite a comprendere le avvertenze, le precauzioni o le istruzioni, contattate, il rivenditore o un'operatore sanitario prima di tentare di utilizzare il dispositivo, in caso contrario, potrebbero verificarsi lesioni o danni.
5. Ci sono alcune situazioni, tra cui alcune condizioni mediche, in cui l'utente della carrozzina elettrica avrà bisogno di pratica nell'utilizzo della carrozzina elettrica in presenza di un assistente qualificato che può essere un familiare o una figura professionale particolarmente preparata a coadiuvare l'utente nell'utilizzo della carrozzina elettrica durante varie attività quotidiane.
6. Evitare di sollevare o spostare la carrozzina elettrica da una qualsiasi delle sue parti rimovibili, inclusi i braccioli, il sedile o le carenature. Può causare lesioni personali e/o danni al dispositivo.
7. Evitare di usare la carrozzina elettrica oltre i suoi limiti, come descritto in questo manuale.
8. Non sedersi sulla carrozzina elettrica mentre è all'interno di un veicolo in movimento.
9. Tenere le mani lontano dalle ruote (pneumatici) durante la guida della carrozzina elettrica. Siate consapevoli del fatto che abiti larghi si possono impigliare nelle ruote.
10. Consultare il proprio medico se state assumendo farmaci o se avete specifiche limitazioni fisiche. Alcuni farmaci e alcune limitazioni possono influenzare la capacità di utilizzo della carrozzina elettrica in modo sicuro.
11. Verificare sempre che la leva di sblocco/blocco ruote sia bloccata o sbloccata.
12. Non rimuovere le ruotine antiribaltamento qualora presenti sulla carrozzina elettrica.
13. Il contatto con attrezzi può provocare scosse elettriche; non collegare una prolunga elettrica al convertitore AC / DC o al carica batteria.
14. Sebbene la carrozzina elettrica sia in grado di superare pendenze fino a 8°/14% cercate di evitare di guidare in percorsi con pendenza superiore ai 6° (10%) e fate molta attenzione quando curvate in pendenza.
15. Non salire una pendenza superiore al limite della carrozzina elettrica.
16. Evitare di scendere in retromarcia da scalini, marciapiedi o altri ostacoli. Ciò può far cadere o ribaltare la carrozzina elettrica.
17. Ridurre sempre la velocità e mantenere un centro di gravità stabile nelle curve strette. Non usare la massima potenza nelle curve strette.
18. L'utilizzo della carrozzina elettrica in caso di pioggia, neve, condizioni di foschia e su superfici ghiacciate o scivolose può avere un effetto negativo sul sistema elettrico.
19. Non sedersi mai sulla carrozzina elettrica quando viene utilizzato insieme ad un qualsiasi tipo di ascensore o di un prodotto di elevazione. La carrozzina elettrica non è progettata per questo uso. Qualsiasi danno o lesione derivante da un uso improprio non è responsabilità del produttore.

9.2 Modifiche

Le carrozzine elettriche della linea ARDEA MOBILITY by Moretti sono state progettate e realizzate per soddisfare tutte le vostre esigenze per un utilizzo pratico, corretto e sicuro. In nessun caso si deve modificare, aggiungere, rimuovere o disabilitare qualsiasi parte o funzione della carrozzina elettrica. Si possono provocare danni e/o lesioni personali e alla carrozzina elettrica.

1. La modifica del parametro di controllo deve essere eseguita solo da tecnici autorizzati per ragioni di sicurezza.
2. Si raccomanda di eseguire un controllo di sicurezza prima di ogni utilizzo del dispositivo per accertarsi che la carrozzina elettrica funzioni in modo sicuro.

9.3 Prima di ogni uso

1. Verificare il corretto gonfiaggio dei pneumatici, se presenti.
2. Controllare tutti i collegamenti elettrici e assicurarsi che siano tutti ben collegati e non corrosi.
3. Controllare tutti i collegamenti del cablaggio e assicurarsi che siano fissati correttamente.
4. Controllare i freni.

9.4 Limitazioni di peso

1. Verificare nella tabella delle specifiche tecniche del presente manuale o nell'etichetta posta sul dispositivo le informazioni sulla portata massima. La potenza della carrozzina elettrica è valutata in funzione della portata.
2. Rispettare i limiti di peso indicati per la vostra carrozzina elettrica. Il superamento della portata massima annulla la garanzia. Il produttore non potrà essere ritenuto responsabile per lesioni o danni alle cose derivanti dalla mancata osservanza della capacità di peso.
3. Non trasportare passeggeri sulla carrozzina elettrica, può compromettere il centro di gravità e causare ribaltamenti o cadute.

9.5 Gonfiaggio pneumatici

1. Se la carrozzina elettrica è dotata di pneumatici, è necessario controllare la pressione dell'aria almeno una volta a settimana.
2. Una corretta pressione di gonfiaggio prolunga la durata dei pneumatici e garantisce un miglior funzionamento durante la guida.
3. Non gonfiare troppo poco o eccessivamente i pneumatici. È estremamente importante che la pressione dei pneumatici sia mantenuta tra i 30-25 psi (2-2.4bar) in ogni momento.
4. Gonfiare i pneumatici con una fonte d'aria senza regolazione può gonfiarli eccessivamente causandone lo scoppio.

9.6 Temperatura

1. Alcune parti della carrozzina elettrica sono suscettibili ai cambiamenti di temperatura. Il controller può funzionare solo con una temperatura che varia tra -8 C° ~ 50 C°.
2. A temperature molto basse, le batterie potrebbero congelare, e la vostra carrozzina elettrica potrebbe non essere in grado di operare. A temperature molto calde, la carrozzina elettrica potrebbe funzionare a velocità inferiori a causa di una caratteristica di sicurezza del controller che impedisce danni al motore e ad altri componenti elettrici.
3. Se esposta ad acqua, la vostra carrozzina elettrica è suscettibile di danni ai componenti elettronici o meccanici. L'acqua può causare il malfunzionamento elettronico e/o provocare la corrosione prematura dei componenti elettrici e del telaio.

10. DESCRIZIONE GENERALE

CS900BL carrozzina elettrica "Aries" con luci



Portapacchi posteriore



Joystick



Comando luci



11. COMPONENTI

Il montaggio iniziale della vostra carrozzina elettrica Moretti viene di norma eseguito dal rivenditore. Nel caso questo non avvenga prima di tutto controllare che il cartone di imballaggio contenga tutte le parti come elencato sotto. (fig.1)

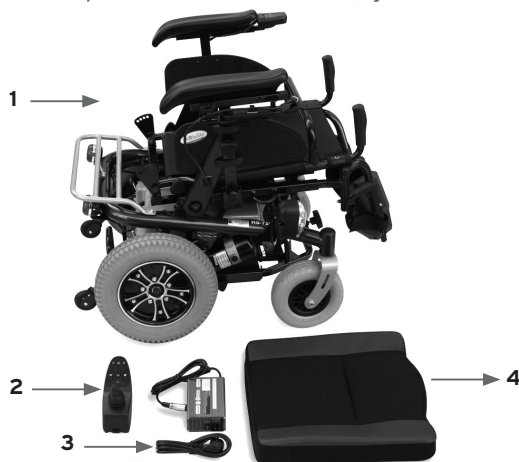

(fig.1)

1. Struttura principale
2. Joystick
3. Batteria
4. Seduta

12. ISTRUZIONI DI ASSEMBLAGGIO

12.1 Assemblaggio

1) Posizionare lo schienale in posizione eretta, svitando le due manopole laterali e scegliendo una delle quattro posizioni previste, per l'inclinazione desiderata.



(fig.2)

2) Posizionare la seduta sulla carrozzina togliendo le protezioni del velcro e facendo attenzione a posizionare il profilo sagomato nella parte anteriore.



(fig.3)

3) Collegare il Joystick alla carrozzina attraverso il cavo posto sul bracciolo destro.



(fig.4)

4) Fissare il Joystick sulla barra di supporto utilizzando le quattro viti in dotazione. Facendo scorrere il cavo di collegamento come in figura.

N.B. La posizione del Joystick può essere variata dal bracciolo destro al bracciolo sinistro. Si consiglia di rivolgersi al rivenditore per il posizionamento del comando.



(fig.5)

5) Posizionare le due pedane tirandole verso l'esterno ed abbassando i poggiatesta.



(fig.6)

6) Collegare la batteria attraverso il connettore posizionato sotto il sedile nella parte posteriore.



(fig.7)

12.2 Regolazione del comfort

Prima di iniziare ad usare la vostra carrozzina elettrica **ARDEA MOBILITY** by Moretti, effettuare tutte le regolazioni sotto riportate in modo da ottenere una posizione di guida e di seduta confortevole ed idonea all'utilizzatore.

1. Regolazione inclinazione schienale
2. Regolazione in altezza dei braccioli
3. Ribaltamento dei braccioli
4. Regolazione della seduta
5. Funzionamento luci

1. Regolazione inclinazione schienale

Lo schienale della vostra carrozzina elettrica ha la regolazione della inclinazione.

Per regolare l'inclinazione dello schienale svitare le due manopole posta lateralmente, e posizionarlo in una delle quattro posizioni disponibili in ogni caso quella più idonea e avvitarle di nuovo la manopole fino al blocco dello schienale.



2. Regolazione in altezza dei braccioli (Fig.9)

I braccioli della vostra carrozzina elettrica sono regolabili, in altezza. Per la regolazione in altezza svitare la manopola posta sotto il bracciolo, posizionarlo in una delle quattro posizioni disponibili in ogni caso quella più idonea e avvitarlo di nuovo la manopola fino al blocco del bracciolo.



3. Ribaltamento dei braccioli (Fig. 10)

I braccioli della vostra carrozzina elettrica sono ribaltabili. Per il ribaltamento dei braccioli tirare verso l'esterno la manopola posta in basso sotto la manopola di regolazione dell'altezza del bracciolo. Per posizionare di nuovo il bracciolo nella posizione di uso, tirare la manopola, abbassare il bracciolo e rilasciare la manopola facendo attenzione che rientri totalmente nella sua sede.

4. Regolazione altezza seduta

La vostra carrozzina ha la seduta con la possibilità di regolazione dell'inclinazione. Per far ciò svitare la manopola posta frontalmente in mezzo alle pedane. Posizionare la seduta nell'inclinazione desiderata e fissare il tutto attraverso la manopola svitata precedentemente.



5. Funzionamento luci

Le luci della carrozzina elettrica vengono attivate e comandate dal comando luci inizialmente posizionato sulla parte sinistra. Per attivare qualsiasi tipo di luce accende il comando luci premendo il tasto ON/OFF. Per accendere i fari anteriori e posteriori agire sul tasto di colore azzurro, per spengerli premere nuovamente lo stesso tasto. Per attivare l'indicatori di direzione premere uno dei due tasti di colore verde rappresentati una freccia. Per disattivare l'indicatore di direzione premere nuovamente lo stesso tasto. Per attivare le luci di emergenza (quattro frecce) premere il tasto triangolo. Per disattivare le luci di emergenza premere nuovamente lo stesso tasto.



Il funzionamento delle luci incide sulla batteria riducendone se pur in maniera limitata la durata delle batterie stesse.

12.3 Leva blocco motore

La vostra carrozzina elettrica Moretti è dotata, su ciascun motore, di freno motore automatico che blocca il movimento involontario della carrozzina. Tale sistema può essere disattivato per necessità di spostamento manuale tramite le leve per il disinserimento dei motori. Quando le leve sono in posizione N (NEUTRAL) il motore è disinserito e la carrozzina può essere mossa liberamente. Quando la leva è in posizione D (DRIVE) il motore è inserito e la carrozzina può essere utilizzata attraverso il joystick. Se si accende la carrozzina mentre la leva è su N la luce di allarme indicherà una anomalia impedendo il movimento della carrozzina elettrica.



Quando la leva è in posizione N il freno motore non è attivo.

Evitate di disattivare il motore su terreni in pendenza.

Non usate la carrozzina con le leve in posizione N (NEUTRAL), se non in presenza di un accompagnatore. Quando le leve di disconnessione dei motori sono in posizione N (NEUTRAL), anche il freno elettromeccanico non funziona.

13. USO DELLA CARROZZINA ELETTRICA

Prima di salire sulla vostra carrozzina elettrica assicuratevi di trovarvi su di una superficie piana e senza ostacoli. Sebbene la vostra carrozzina sia in grado di superare pendenze, è più sicuro fare pratica su di una superficie piana. Di seguito indichiamo alcuni interventi di controllo da effettuare prima di ogni uso:

- Verificare il corretto funzionamento delle batterie ed eventualmente procedere alla ricarica
- Verificare sempre il corretto e stabile assemblaggio di tutte le parti della vostra carrozzina elettrica
- Verificare sempre lo stato di usura e funzionamento delle parti in modo tale da garantire un utilizzo del dispositivo in totale sicurezza ; in particolare controllare lo stato di usura, di danneggiamento e di pressione dei pneumatici anteriori e posteriori
- Verificare il funzionamento del clacson.
- La leva di sblocco dei motori deve essere in posizione D (DRIVE).
- Durante i primi usi si consiglia di selezionare una velocità bassa.

Per utilizzare la carrozzina elettrica seguite queste indicazioni:

1. Sedete sulla vostra carrozzina e premete il pulsante ON/OFF. Le luci led indicatrici della carica delle batterie devono essere accese. La luce di controllo ed auto diagnosi non deve lampeggiare.
2. Appoggiare bene l'avambraccio sul bracciolo ed appoggiate la mano sul controller. Dopo aver acceso la carrozzina aspettare due secondi prima di attivare il joystick. Questa è una sicurezza per prevenire partenze improvvise.
3. La leva centrale del joystick controlla tutti i movimenti della carrozzina. Se si muove la leva in avanti la carrozzina si muove in avanti. Se si muove la leva indietro la carrozzina si muove indietro. Se si muove la leva a sinistra la carrozzina si muove verso sinistra. Se si muove la leva a destra la carrozzina si muove verso destra. Quando rilasciate la leva del joystick in posizione verticale o centrale la carrozzina si ferma automaticamente attivando il freno automatico. La leva joystick ha anche la funzione di acceleratore. Più lontano da voi spingete la leva più veloce si muoverà la vostra carrozzina. La velocità è dipendente anche dall'impostazione di velocità massima impostabile dal joystick.
4. Muovete la leva centrale a joystick con delicatezza applicando una pressione stabile e controllata.
5. In caso di emergenza rilasciate la leva centrale a joystick , la carrozzina si fermerà automaticamente.
6. Non guidate più velocemente della vostra capacità di controllo della carrozzina.
7. Fare pratica di guida in un luogo dove non vi sono ostacoli. Iniziare dalla velocità più bassa e andare avanti ed indietro; fare alcune svolte. Quando vi sentite sicuri aumentare gradualmente la velocità premendo sul pulsante raffigurante una lepre, per diminuirla premere il tasto raffigurante una tartaruga.
8. Il posizionamento dei led verdi nella spia di controllo della velocità individua il livello di velocità impostato.
9. Se l'indicatore della carica della batteria riporta solo due led accesi è necessario provvedere al più presto alla ricarica delle batterie.
10. Se la carrozzina si ferma e non funziona, individuate, sotto il sedile, nei contenitori delle batterie gli interruttori di riarmo del circuito. Spegnete la carrozzina attraverso il comando ON/OFF, premete il pulsante di riarmo e provate la carrozzina elettrica nuovamente (Fig. 14).
11. Quando avete finito di viaggiare o prima di riporre la carrozzina ricordarsi sempre di spengere il controller premendo il pulsante ON/OFF.



14. RACCOMANDAZIONI PER UN USO SICURO

- Prima di cambiare direzione di marcia da avanti a indietro o da indietro ad avanti, portare in posizione centrale la leva di comando ed attendere che la carrozzina si fermi completamente.
- Usare la carrozzina solo dove sarebbe sicuro anche camminare.
- Se dovete affrontare una salita od una discesa, assicuratevi che la pendenza non sia superiore all'8% e che la superficie abbia una buona aderenza e non sia scivolosa. Usare una bassa velocità per indietreggiare, andare in salita, andare in discesa, curvare e su superfici irregolari.
Non utilizzare MAI gli appoggia gambe per sollevare la carrozzina. Gli appoggia gambe sono smontabili e di conseguenza non utilizzabili per il sollevamento.

GUIDARE IN SALITA

Le norme internazionali fissano la pendenza massima di sicurezza entro la quale una carrozzina elettrica può essere guidata senza alcune difficoltà. Tale valore è fissato a 6°/10%. La carrozzina elettrica Moretti può superare pendenze fino a 8°/14%. Nel caso in cui ci sia la necessità di guidare sulla pendenza massima è possibile che occorra una velocità più alta, per far ciò premete il pulsanti di regolazione della velocità per aumentare la velocità stessa. Si raccomanda la massima attenzione nel superare pendenze estreme.

GUIDARE IN DISCESA

Per procedere lentamente in discese ripide premete i pulsanti di regolazione della velocità per ridurre la velocità stessa. Questo permette un migliore controllo della guida. Comunque la vostra carrozzina non accelererà da sola in discesa grazie al sistema automatico di frenatura che entra in funzione se voi tentate di guidare troppo veloce. In generale su percorsi in pendenza si raccomanda di tenere un comportamento di guida lineare senza cambiamenti di direzione bruschi e di non fermare mai la carrozzina su pendenze oltre il limite di sicurezza.

SUPERAMENTO DEGLI OSTACOLI

Affrontate gli ostacoli lentamente e frontalmente, non affrontare gli ostacoli prendendoli di lato. Questo vi consentirà di superare agevolmente gli ostacoli fino a 2 cm. Non affrontate ostacoli superiori a 2 cm.

AUTO DIAGNOSI

Se immediatamente dopo l'accensione della carrozzina elettrica, il led di controllo raffigurante una chiave inglese, inizia a lampeggiare, identificare il problema controllando la lista dei possibili problemi alla sezione "Risoluzione problemi" del presente manuale ed attivate le azioni necessarie.

SPOSTAMENTO

Se è necessario spostare la carrozzina elettrica spengete il controller premendo il tasto ON/OFF, posizionate le leve di sblocco dei motori su N (NEUTRAL), spostate la carrozzina elettrica in una posizione sicura, e spostate di nuovo la leva di sblocco del motore su D (DRIVE).

15. PRECAUZIONI GENERALI

- Solo una persona alla volta può usare la carrozzina elettrica.
- Il peso massimo complessivo trasportato non può superare i 160KG.
- Prima di salire o scendere dalla vostra carrozzina elettrica controllate che questa sia spenta e che il caricabatteria sia scollegato.
- Guidate sempre con attenzione e con i vostri piedi ben appoggiati sulle pedane, prestate attenzione se vi sono altre persone nell'area dove state transitando.
- Quando possibile, usate sempre percorsi pedonali. Abbiate estrema attenzione nell'attraversare le strade.

- Sebbene la carrozzina elettrica sia in grado di superare pendenze fino a 8°/14% cercate di evitare di guidare in percorsi con pendenza superiore ai 6°/10% e abbiate estrema attenzione quando curvate in pendenza.
- Non usate la massima potenza quando curvate in modo stretto.
- Non guidate la vostra carrozzina elettrica se non dopo aver verificato che tutte le parti siano ben fissate nella posizione di guida migliore per voi.
- Non guidate la vostra carrozzina elettrica se le ruote posteriori antiribaltamento sono danneggiate o sono state rimosse.
- Abbiate grande cura e usate una bassa velocità sia in retromarcia, sia guidando in discesa che su un terreno sconnesso e quando curvate sia in salita che in discesa.
- Quando siete in discesa non mettete mai i motori della vostra carrozzina elettrica in posizione "N" (NEUTRAL).
- Seguite tutte le regole della circolazione stradale quando siete su strade pubbliche.
- Si consiglia di non usare la carrozzina elettrica su terreni bagnati od umidi: ciò può essere pericoloso. Inoltre la garanzia non copre i danni causati dalla acqua.

16. RICARICA DELLA CARROZZINA

La vostra carrozzina elettrica Moretti ARDEA Mobility usa due batterie ricaricabili da 12v/75Ah ed un carica batterie da 25v/8Ampere. Le batterie devono essere ricaricate prima di usare la carrozzina per la prima volta e dovranno essere ricaricate dopo un uso prolungato. Assicuratevi che la carrozzina sia spenta e che la leva di sblocco del motore sia in posizione D (DRIVE).



Si raccomanda di caricare la prima volta la carrozzina per un tempo non inferiore alle 14 ore. Controllate sempre l'indicatore di carica di batteria presente nel pannello comandi e verificate il numero di led accesi. Si consiglia di procedere alla ricarica quando il led accesi sono solo quelli di colore rosso.

1. Inserire il connettore del carica batteria nella presa per ricarica posta sotto il controller.
2. Verificare che il selettore della corrente di alimentazione sia impostato su 220V (oppure sul voltaggio che avete a disposizione). Inserire la spina di alimentazione del caricabatteria in una presa di corrente a parete ed accendete il caricabatteria premendo su ON l'interruttore.

NOTA: Non collocate il carica batteria vicino ad un luogo dove può esserci rischio di incendio.

3. Il carica batteria è provvisto di luci di controllo:
 - Una luce che indica che il carica batteria è in funzione.
 - Una serie di luci che indicano la percentuale di carica della batteria della carrozzina.
4. Prima di disconnettere l'alimentatore attendere che i led della percentuale di carica indichino il 100%.
5. Il carica batteria è provvisto di un limitatore che provvederà a spegnere il carica batteria al raggiungimento della carica massima.
6. Staccare il cavo del carica batteria dalla carrozzina elettrica e dall'alimentazione di rete.
7. Se al momento della connessione la luce di accensione inizia a lampeggiare il funzionamento del carica batteria è corretto.

In caso contrario controllare:

- I cavi del carica batteria siano collegati correttamente.
- Il fusibile sia funzionante.
- La carrozzina elettrica sia spenta.
- Se tutti questi punti sono stati seguiti correttamente, contattate il Vs. rivenditore.

NOTA: Il tempo necessario ad una completa ricarica può variare in funzione dello Stato di carica all'inizio del procedimento di ricarica. Caricare più a lungo del necessario non danneggia le batterie , in ogni caso le batterie non possono essere sovraccaricate.

Tenete a mente queste regole:

- Caricate completamente le batterie almeno una volta ogni 20 giorni o più spesso se voi usate la carrozzina regolarmente. Caricate le batterie comunque dopo ogni viaggio sopra i 3 Km ed in modo il più regolare possibile in modo da garantire il massimo di prestazioni e di tempo di funzionamento delle batterie stesse.
- Si consiglia di non tenere inattive le batterie per un periodo superiore ai 20 giorni.
- Le batterie e la carrozzina elettrica forniranno le loro migliori prestazioni dopo che la carrozzina elettrica è stata usata e le batterie saranno state ricaricate più di 10 volte. Il tempo di durata per una carica completa delle batterie può essere al massimo di 10 ore.
- Se dopo essere trascorso tale tempo la luce del caricabatteria non è divenuta verde, contattate il Vs. rivenditore di fiducia per una verifica del carica batteria. Il caricabatteria può scaldarsi leggermente nell'uso, ed è provvisto di un sistema interno di ventilazione. Non ostruite la griglia di ventilazione.

Per sicurezza seguite queste linee guida:

1. Non usate il caricabatteria se il cavo di alimentazione primario è danneggiato.
2. Non usate prolunghe per la alimentazione primaria per alimentare il caricabatteria. Potreste incontrare rischio di incendio o di shock elettrico.

17. SOSTITUZIONE DELLA BATTERIA

Nel caso si renda necessaria una sostituzione delle batterie contattate il vostro rivenditore per avere le corrette batterie in sostituzione. Si raccomanda di eseguire la sostituzione con cura evitando di disperdere nell'ambiente batterie esauste o danneggiate.

Nota: Le batterie sostituite devono essere smaltite attraverso centri di riciclaggio autorizzati e non attraverso i normali rifiuti urbani.

- Per sostituire le batterie staccare il cavo di collegamento del motore alla batteria posizionato nella parte posteriore.



(fig.15)

- Tirare la leva di colore rosso posizionata sotto la batteria e girarla di 180°



(fig.16)

- Togliere i blocchi laterali.



(fig.17)

- Tirare il blocco batteria attraverso la leva posizionata nella parte posteriore della carrozzina (Fig. 18).



(fig.18)



Il blocco batteria è pesante. Usare cura e prestare attenzione durante il trasporto. Per sostituire le batterie all'interno togliere la parte superiore del pacco batterie o provvedere alla sostituzione di entrambe le batterie al suo interno. Per il montaggio del blocco batterie effettuare tutte le operazioni indicate in senso inverso.

18. SOSTITUZIONE DELLE RUOTE



ATTENZIONE! Le ruote devono essere sostituite da un rivenditore autorizzato o un tecnico qualificato in un laboratorio

19. CURA E MANUTENZIONE

Tenere cura della vostra carrozzina elettrica vi consentirà di avere un mezzo sempre al meglio delle sue condizioni. Di seguito vi forniamo alcune linee guida di manutenzione.

TELAIO: Se la vostra carrozzina è sporca, usate un panno umido o leggermente insaponato con sapone leggero per pulirla. Non usate acqua corrente per lavare o risciacquare la carrozzina. Questo potrebbe danneggiare le parti elettriche.

SEDILE: Usate un panno umido per pulire la tappezzeria. Prendete nota che usare a lungo la carrozzina all'esterno riduce la vita della tappezzeria a causa dell'azione dei raggi solari. Un normale logoramento dovuto all'uso non è coperto dalla garanzia. Inoltre il sedile può essere sfoderato per essere lavato più accuratamente. Si consiglia di usare acqua fredda per il lavaggio e normali detergenti non aggressivi.

Un rivenditore autorizzato farà tutte le manutenzioni e le riparazioni necessarie alla vostra carrozzina sia per le parti elettriche, elettroniche che per le ruote e le batterie. Inoltre, dopo l'uso è bene riporre la carrozzina elettrica in un luogo asciutto.

20. RISOLUZIONE DEI PROBLEMI

Le carrozzine Moretti sono equipaggiate con uno strumento che costantemente controlla il sistema elettrico ed elettronico per una guida sicura e gradevole. Se si presenta un malfunzionamento od un errore, il led indicato da una chiave inglese, al momento dell'accensione della carrozzina, fornisce una indicazione del problema attraverso il numero di lampeggi continui. Il numero di lampeggi indica il tipo di malfunzionamento. Di seguito riportiamo alcuni suggerimenti per risolvere i principali problemi che potreste avere con la vostra carrozzina. Per attivare la auto diagnosi premete il tasto ON/OFF della carrozzina elettrica e contate il numero di lampeggi.

PROBLEMA	SOLUZIONE
1 Errore generale	Posizionare le leve del motore su N e riposizionarle su D. Riprovare la riaccensione.
2 Errore batteria	Controllare i cavi di connessione della batteria. Provare la sostituzione della batteria.
3 Il motore di sinistra è difettoso	Controllate il motore di sinistra e le connessioni elettriche.
4 Il motore di destra è difettoso	Controllate il motore di destra e le connessioni elettriche
5 Il motore di sinistra è in blocco	Controllate la leva di sblocco del motore di sinistra. Contattate il vs. rivenditore di fiducia
6 Il motore di destra è in blocco	Controllate la leva di sblocco del motore di destra. Contattate il vs. rivenditore di fiducia
7 Errore Joystick	Controllare i collegamenti del Joystick. Sostituire il Joystick
8 Errore alimentazione Joystick	Controllare i collegamenti del Joystick. Sostituire il Joystick
9 Errore collegamento Joystick	Controllare i collegamenti del Joystick. Sostituire il Joystick
10 Errore sconosciuto	Controllare tutti i cablaggi e i collegamenti. Contattate il vs. rivenditore di fiducia
11 Unità di controllo incompatibile	L'unità di controllo. Joystick non viene riconosciuta dal sistema Controllare le connessioni Contattate il vs. rivenditore di fiducia

21. CONDIZIONI DI SMALTIMENTO 

21.1 Condizioni di smaltimento generali

In caso di smaltimento del dispositivo non usare mai i normali sistemi di conferimento dei rifiuti solidi urbani. Si raccomanda invece di smaltire il dispositivo attraverso le comuni isole ecologiche comunali per le previste operazioni di riciclo dei materiali utilizzati.

21.2 Avvertenze per il corretto smaltimento del prodotto ai sensi della direttiva europea 2012/19/UE:



Alla fine della sua vita utile il prodotto non deve essere smaltito insieme ai rifiuti urbani. Può essere consegnato presso gli appositi centri di raccolta differenziata predisposti dalle amministrazioni comunali, oppure presso i rivenditori che forniscono questo servizio. Smaltire separatamente il prodotto consente di evitare possibili conseguenze negative per l'ambiente e per la salute derivanti da un suo smaltimento inadeguato e permette di recuperare i materiali di cui è composto al fine di ottenere un importante risparmio di energie e di risorse. Per rimarcare l'obbligo di smaltire separatamente le apparecchiature elettromedicali, sul prodotto è riportato il marchio del contenitore di spazzatura mobile sbarrato.

21.3 Trattamento delle batterie esauste - (Direttiva 2006/66/CE):



Questo simbolo sul prodotto indica che le batterie non devono essere considerate come un normale rifiuto domestico. Assicurandovi che le batterie siano smaltite correttamente contribuisce a prevenire potenziali conseguenze negative per l'ambiente e per la salute che potrebbero altrimenti essere causate dal loro inadeguato smaltimento. Il riciclaggio dei materiali aiuta a conservare le risorse naturali. Conferire le batterie esauste presso i punti di raccolta indicati per il riciclo. Per informazioni più dettagliate circa lo smaltimento delle batterie esauste o del prodotto potete contattare il Comune, il servizio locale di smaltimento rifiuti oppure il negozio dove avete acquistato l'apparecchio.

23.1 Garanzia delle batterie ricaricabili (se previste)

Le batterie originali e quelle di ricambio sono coperte da una garanzia di 90 (novanta) giorni in relazione alle prestazioni e di 6 (sei) mesi in relazione a difetti di costruzione o secondo quanto richiesto dalle norme di legge. Se si lasciano inutilizzate per più di tre mesi consecutivi batterie completamente cariche, la garanzia viene automaticamente annullata. Se si lasciano inutilizzate per più di tre giorni consecutivi batterie completamente scariche, la garanzia viene automaticamente annullata.

24. RIPARAZIONI

24.1 Riparazione in garanzia

Nel caso in cui un prodotto Moretti presenti difetti di materiale o fabbricazione durante il periodo di garanzia, Moretti valuterà con il cliente se il difetto del prodotto è coperto dalla garanzia. Moretti, a sua insindacabile discrezione, può sostituire o riparare l'articolo in garanzia, presso un rivenditore Moretti specificato o presso la propria sede. I costi della manodopera relativi alla riparazione del prodotto possono essere a carico di Moretti se si determina che la riparazione ricade nell'ambito della garanzia. Una riparazione o sostituzione non rinnova né proroga la garanzia.

24.2 Riparazione di un prodotto non coperto dalla garanzia

Si può restituire, affinché sia riparato, un prodotto non coperto dalla garanzia solo dopo aver ricevuto autorizzazione preventiva dal servizio clienti Moretti. I costi della manodopera e di spedizione relativi a una riparazione non coperta dalla garanzia saranno completamente a carico del cliente o del rivenditore. Le riparazioni su prodotti non coperti dalla garanzia sono garantite per 6 (sei) mesi, a decorrere dal giorno in cui si riceve il prodotto riparato.

24.3 Prodotti non difettosi

Il cliente sarà avvisato se, dopo avere esaminato e provato un prodotto restituito, Moretti conclude che il prodotto non è difettoso. Il prodotto sarà restituito al cliente e saranno a suo carico i costi di spedizione dovuti alla restituzione.

25. RICAMBI

I ricambi originali Moretti sono garantiti per 6 (sei) mesi a decorrere dal giorno in cui si riceve il ricambio.

26. CLAUSOLE ESONERATIVE

Salvo quanto specificato espressamente in questa garanzia ed entro i limiti di legge, Moretti non offre nessun'altra dichiarazione, garanzia o condizione, espressa o implicita, comprese eventuali dichiarazioni, garanzie o condizioni di commerciabilità, idoneità per uno scopo particolare, non violazione e non interferenza. Moretti non garantisce che l'uso del prodotto Moretti sarà ininterrotto o senza errori. La durata di eventuali garanzie implicite che possano essere imposte dalle norme di legge è limitata al periodo di garanzia, nei limiti delle norme di legge. Alcuni stati o paesi non permettono limitazioni sulla durata di una garanzia implicita oppure l'esclusione o la limitazione di danni accidentali o indiretti in relazione a prodotti per i consumatori. In tali stati o paesi, alcune esclusioni o limitazioni di questa garanzia possono non applicarsi all'utente. La presente garanzia è soggetta a variazioni senza preavviso.



CERTIFICATO DI GARANZIA

Prodotto _____

Acquistato in data _____

Rivenditore _____

Via _____ **Località** _____

Venduto a _____

Via _____ **Località** _____



MORETTI S.P.A.

Via Bruxelles, 3 - Meleto 52022 Cavriglia (Arezzo) Tel. +39 055 96 21 11

www.morettispa.com email: info@morettispa.com

MADE IN TAIWAN





ENGLISH

MA CS900BL 02 B_ENG_04 2021

"ARIES" ELECTRIC WHEELCHAIR

INSTRUCTION MANUAL

INDEX

1. CODE	PAG.3
2. INTRODUCTION.....	PAG.3
3. INTENDED USE.....	PAG.3
4. EU DECLARATION OF CONFORMITY	PAG.3
5. GENERAL PRECAUTIONS.....	PAG.4
6. GENERAL INFORMATION ON ELECTROMAGNETIC DISTURBANCE.....	PAG.4
7. SYMBOLS.....	PAG.5
8. SAFETY	PAG.5
9. WARNINGS ON USE	PAG.6
9.1 General warnings	pag. 6
9.2 Changes	pag. 7
9.3 Before every use.....	pag. 7
9.4 Weight limits.....	pag. 7
9.5 Inflating the tyres	pag. 7
9.6 Temperature	pag. 7
10. GENERAL DESCRIPTION.....	PAG.8
11. COMPONENTS.....	PAG.9
12. ASSEMBLY INSTRUCTIONS.....	PAG.9
12.1 Assembly	pag. 9
12.2 Adjusting comfort	pag. 10
12.3 Motor locking lever	pag. 12
13. USING THE ELECTRIC WHEELCHAIR.....	PAG.12
14. RECOMMENDATIONS FOR SAFE USE	PAG.14
15. GENERAL PRECAUTIONS	PAG.14
16. CHARGING THE WHEELCHAIR.....	PAG.15
17. REPLACEMENT OF THE BATTERY.....	PAG.16
18. REPLACING THE WHEELS	PAG.17
19. CARE AND MAINTENANCE.....	PAG.17
20. TROUBLESHOOTING.....	PAG.18
21. DISPOSAL CONDITIONS	PAG.19
21.1 General conditions of disposal	pag. 19
21.2 Instructions for correct disposal in accordance with European directive 2012/19/EU:.....	pag. 19
21.3 Disposal of exhausted batteries - (Directive 2006/66/EC):	pag. 19
22. TECHNICAL SPECIFICATIONS.....	PAG.20
22.1 Technical specifications.....	pag. 20
22.2 Dimensions.....	pag. 20
23. WARRANTY	PAG.20
24. REPAIRS	PAG.21
24.1 Repairs under warranty.....	pag. 21
24.2 Repairing a product not covered by the warranty	pag. 21
24.3 Non-defective products.....	pag. 21
25. REPLACEMENT PARTS.....	PAG.21
26. NON-LIABILITY CLAUSE	PAG.21



REGULATION (EU) 2017/745 OF THE EUROPEAN PARLIAMENT AND OF THE COUNCIL of 5 April 2017 on medical devices

1. CODE

CS900BL “Aries” electric wheelchair

2. INTRODUCTION

Thank you for choosing an **ARDEA MOBILITY** electric wheelchair by Moretti. Moretti electric wheelchairs have been designed and manufactured to satisfy all your needs for practical, correct and safe use. This manual contains useful suggestions for using your device properly and safely. Please read this manual in full before you use the electric wheelchair. Should you have any queries, please contact your retailer for suitable advice and assistance.

Note: Check to ensure that no parts of the wheelchair have been damaged during shipment. Do not use the product if it is damaged and contact the retailer for further instructions.

3. INTENDED USE

The electric wheelchair is intended for people with mobility impairments.



- Do not use the product for any purpose other than that specified in this manual
- The electric wheelchair must always be used by people of sound body and mind and not under the influence of drugs or alcohol.
- Moretti S.p.A. declines any and all liability for damages resulting from improper use of the device or any use other than that specified in this manual
- The manufacturer reserves the right to modify the device and its relevant manual without prior notice, in order to improve the product's features

4. EU DECLARATION OF CONFORMITY

To this end, MORETTI SpA guarantees and declares as follows, under its own exclusive responsibility:

1. The devices in question satisfy the general safety and performance requirements set out in Annex I to Regulation (EU) 2017/745, as prescribed by Annex IV to said regulation.
2. The devices in question ARE NOT MEASUREMENT TOOLS.
3. The devices in question ARE NOT INTENDED FOR CLINICAL INVESTIGATIONS.
4. The devices in question are sold in NON STERILE packing.
5. The devices in question should be considered as belonging to class I, in accordance with the rules set out in Annex VIII to said regulation.
6. MORETTI SpA maintains and provides to the competent authorities, for at least ten years from the date of manufacture of the last production lot, the technical documentation proving conformity with Regulation (EU) 2017/745.

Note: The complete product codes, the manufacturer's single registration number (SRN), the basic UDI-DI code and any references to standards used are indicated in the EU Declaration of Conformity that MORETTI SPA issues and provides through its own channels.

5. GENERAL PRECAUTIONS



WARNING!

Take extreme care in the presence of moving parts that could trap limbs and cause injury.

- Please consult this manual carefully for correct use of the device.
- Always consult your doctor or therapist for correct use of the device.
- Keep the packaged product away from sources of heat, as the packaging is cardboard.
- The lifetime of the device depends on wear and tear of non-repairable and/or non-replaceable parts.
- Always take care when children are present.
- Maximum user weight: 162 kg.
- Classification: class B (EN 12184).
- The product is not suitable for the visually impaired.
- The device must not be used by children under 12 years of age.
- The electric wheelchair is not designed for use as a seat in a motor vehicle.
- The user and/or patient must report any serious incident that has occurred in relation to the device to the manufacturer and to the competent authority of the Member State in which the user and/or patient is established.

6. GENERAL INFORMATION ON ELECTROMAGNETIC DISTURBANCE

The rapid growth of electronics, especially in communications, has saturated the environment with electromagnetic radiation (EM) emitted by television, radio and communication signals. These EM waves are invisible and are stronger the closer you are to their source. All electrical conductors act as antennas for EM signals and, to varying extents, all electric wheelchairs and scooters may be affected by electromagnetic interference (EMI). EMI may cause unintentional movements and/or irregular control of the vehicle.

The electromagnetic energy emitted by sources such as:













- radio stations;
- TV stations;
- amateur radio stations;
- shop alarm systems;
- mobile telephones and cordless telephones can interfere with electric wheelchairs and electric scooters;

The interference can cause the electromagnetic brake to release, unintentional movement of the device and movement in the wrong direction. It can also permanently damage the device's electronic control unit. In our everyday environment, there are a certain number of intense sources of EMI.

The intensity of the EM energy can be measured in Volts per metre (V/m). Your electric wheelchair is equipped with a protection against EMI which has been tested and certified as compliant with current international regulations, up to a certain intensity. This is called the "level of immunity". The greater the level of immunity, the better the device is protected. At this time, technology can provide a level of immunity of at least 20 V/m; this is sufficient protection against the most common sources of EMI. However, we consider that the following precautions can further minimise the risk.

- A) Do not use portable radio transmitters, CB radios and avoid switching on mobile telephones or other personal communications equipment when the electric wheelchair is switched on.
- B) Do not approach powerful radio and TV transmitters too closely.
- C) If an unintended movement or unintended release of the brake occurs, turn the key to the OFF position as soon as you can do so safely.
- D) Installing additional electrical equipment or accessories and modifying the motor of your electric wheelchair may make it more susceptible to EMI and hence make its use hazardous. Note that doing so also voids the warranty.
- E) In any case, report any unintentional movement of the vehicle to your retailer or to MORETTI SPA, note it down in this manual and note down the fact that there is a source of electromagnetic radiation in your vicinity, if any.

7. SYMBOLS

	Product code
	Unique device identification
	Serial number
	CE marking
	Manufacturer
	Batch Lot
	Read the instruction manual
	Medical Device
	Disposal conditions
	Warning
	Production date
	Disposal of the product according to directive EC/19/2012
	Type B applied part

8. SAFETY

- Always use the safety belt and keep your feet resting on the footplates at all times.
- Do not use the electric wheelchair under the influence of alcohol.
- Do not use electronic radio transmitters such as walkie-talkies or mobile telephones.
- Make sure there are no obstacles nearby when you are driving the electric wheelchair.
- Do not make a sharp turn or brake suddenly when you are driving the electric wheelchair.
- Do not drive the electric wheelchair in traffic.
- Do not attempt to mount curbs higher than those indicated in the technical specifications.

- Do not put your hands or legs outside the electric wheelchair while driving.
- Do not drive the electric wheelchair on slippery roads or when it is snowing.
- Do not allow unsupervised children to play near the electric wheelchair when the batteries are charging.



Do not use the wheelchair without first reading and understanding this manual completely.

9. WARNINGS ON USE

9.1 General warnings

1. Do not use the electric wheelchair on public highways. Please be aware that it may be difficult for drivers to see you when you are sitting on the electric wheelchair. Always use pedestrian routes. Comply with the rules of pedestrian traffic. Wait for the way to be clear, then proceed with extreme caution.
2. Before getting into or out of your electric wheelchair, always check that it is switched off and that the battery charger is disconnected, to avoid injury to yourself or to others.
3. Always check that the drive wheels are in drive mode before driving. Do not switch off the electric wheelchair when it is still moving, as it would stop very suddenly.
4. Do not use this product or any other optional accessory available without first reading and understanding this manual completely. If you do not understand the warnings, the precautions or the instructions, contact the retailer or a healthcare operator before attempting to use the device, to avoid injury or damage.
5. In certain cases, such as certain medical conditions, the user of the electric wheelchair will need practice in its use in the presence of a qualified assistant, who may be a relative or a professional qualified to assist the user, in use of the electric wheelchair during various everyday activities.
6. Avoid lifting or moving the electric wheelchair by gripping one of its removable parts, including the armrests, seat or fairing. This could cause personal injury and/or damage the wheelchair.
7. Avoid using the electric wheelchair beyond its limits, as described in this manual.
8. Do not sit on the electric wheelchair when it is inside a moving vehicle.
9. Keep your hands away from the wheels (tyres) while driving the electric wheelchair. Please remember that loose clothing could get caught in the wheels.
10. Consult your doctor if you are taking drugs or if you have specific physical limitations. Certain drugs and certain limitations could affect the ability to use the electric wheelchair safely.
11. Always check that the wheel locking/unlocking lever is locked or unlocked.
12. Do not remove the roll-over protection wheels if they are present on the electric wheelchair.
13. Contact with tools could cause an electric shock; do not connect an electrical extension cord to the AC / DC converter or to the battery charger.
14. Although the electric wheelchair is designed for slopes with a gradient up to 8°/14%, try to avoid slopes with a gradient over 6° (10%) and take extreme care when turning on a slope.
15. Do not drive on a slope over the limit of the electric wheelchair.
16. Avoid reversing off steps, pavements or other obstacles. This could cause the electric wheelchair to fall or tip over.
17. Always reduce speed and maintain a stable centre of gravity on sharp bends. Do not use the maximum power on sharp bends.
18. Using the electric wheelchair in the rain, snow or foggy conditions and on icy or slippery surfaces could damage the electrical wiring.
19. Never sit in the electric wheelchair when it is being used with any type of lift or lifting device. The electric wheelchair is not designed for this use. The manufacturer is not liable for any damage or injury caused by improper use.

9.2 Changes

The electric wheelchairs in the ARDEA MOBILITY range by Moretti have been designed and manufactured to satisfy all your needs for practical, correct and safe use. Do not alter, add, remove or disable any part or function of the electric wheelchair under any circumstances. This could cause damage to the electric wheelchair and/or personal injury.

1. The control parameter must only be altered by authorised technicians, for safety reasons.
2. It is recommended to carry out a safety check before every use of the electric wheelchair, in order to ensure that it is functioning safely.

9.3 Before every use

1. Check the tyres are correctly inflated, if present.
2. Check all the electrical connections and make sure they are properly connected and not corroded.
3. Check all the cables and make sure they are connected properly.
4. Check the brakes.

9.4 Weight limits

1. Check the information on maximum capacity in the table of the technical specifications in this manual or on the label on the device. The power of the electric wheelchair is assessed according to the capacity.
2. Comply with the weight limits indicated for your electric wheelchair. Exceeding the maximum capacity invalidates the warranty. The manufacturer cannot be held liable for injury or damage to property caused by failure to comply with the weight limit.
3. Do not carry passengers on the electric wheelchair, as this could alter the centre of gravity and cause tipping over or falls.

9.5 Inflating the tyres

1. If the electric wheelchair has tyres, check the air pressure at least once a week.
2. Correct inflation pressure prolongs the duration of the tyres and guarantees better performance while driving.
3. Do not underinflate or overinflate the tyres. It is extremely important for the tyre pressure to remain between 30-25 psi (2-2.4bar) at all times.
4. Inflating the tyres with an unregulated air source can cause them to be overinflated and burst.

9.6 Temperature

1. Certain parts of the electric wheelchair are affected by changes in temperature. The controller only functions at a temperature ranging between -8 C° and 50 C°.
2. The batteries could freeze at extremely low temperatures and prevent your electric wheelchair from operating. At extremely high temperatures, the electric wheelchair might only function at lower speeds, due to a safety feature of the controller that prevents damage to the motor and other electrical components.
3. Exposing your electric wheelchair to water could cause damage to the electronic or mechanical components. Water can cause an electronic malfunction and/or premature corrosion of the electric components and the frame.

10. GENERAL DESCRIPTION

CS900BL "Aries" electric wheelchair with lights

ENGLISH



Rear luggage rack



Joystick

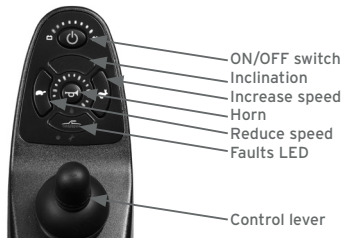

Lights control



11. COMPONENTS

Your Moretti electric wheelchair is usually assembled the first time by the retailer. If this is not the case, start by checking that the cardboard box contains all the parts listed below. (fig.1)

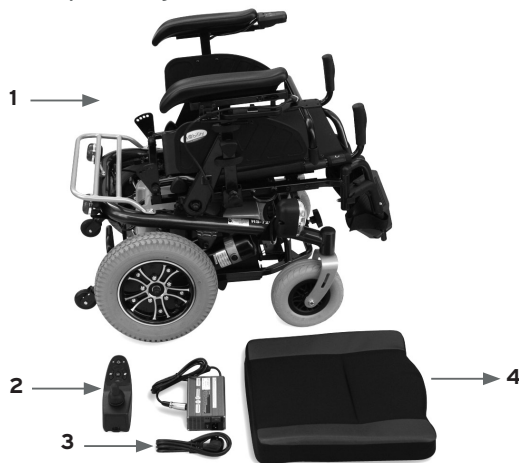

(fig.1)

- 1. Main structure
- 2. Joystick
- 3. Battery
- 4. Seat

12. ASSEMBLY INSTRUCTIONS

12.1 Assembly

1) Position the backrest in the erect position, unscrew the two side knobs and choose one of the four possible positions for the desired inclination.



(fig.2)

2) Position the seat on the wheelchair, removing the Velcro protections and taking care to position the shaped profile in the front part.



(fig.3)

3) Connect the joystick to the wheelchair through the cable on the right armrest.



(fig.4)

4) Attach the joystick to the support bar, using the four screws provided. Slide the connection cable as shown in the figure.

N.B. The position of the joystick can be changed from the right armrest to the left armrest. It is recommended to contact the retailer for positioning of the controller.



(fig.5)

5) Position the two footplates by pulling them outwards and lowering the footrests.



(fig.6)

6) Connect the battery through the connector positioned underneath the seat in the rear part.



(fig.7)

12.2 Adjusting comfort

Before starting to use your **ARDEA MOBILITY** electric wheelchair by Moretti, carry out all the adjustments indicated below to obtain a comfortable driving and seating position suited to the user.

1. Adjusting the backrest inclination
2. Adjusting the armrest height
3. Tipping up the armrests
4. Adjusting the seat
5. Functioning of the lights

1. Adjusting the backrest inclination

Your electric wheelchair has an inclining backrest.

To adjust the backrest inclination, unscrew the two side knobs and place it in one of the four available positions, choosing the most appropriate one, and tighten the knobs again until the backrest is locked in place.



2. Adjusting the armrest height (Fig.9)

The height of the armrests on your electric wheelchair is adjustable. To adjust the height, unscrew the knob underneath the armrest and place it in one of the four available positions, choosing the most appropriate one, and tighten the knob again until the armrest is locked in place.

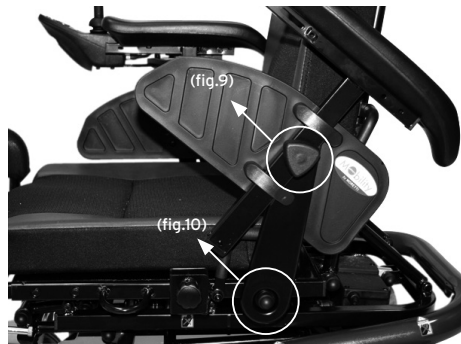

3. Tipping up the armrests (Fig. 10)

Your electric wheelchair has tip-up armrests. To tip up the armrests, pull the knob underneath the armrest adjustment knob outwards. To place the armrest in the position of use again, pull the knob, lower the armrest and release the knob, taking care to ensure that it returns totally into its housing.

4. Adjusting the seat height

Your wheelchair has an inclining seat. Unscrew the knob on the front, between the footplates. Position the seat in the desired inclination and lock in place using the knob previously unscrewed.



5. Functioning of the lights

The lights on the electric wheelchair are activated and controlled by the light command initially positioned on the left side. Press the ON/OFF button to switch on the light command and activate any type of light. Use the light-blue button to switch on the front and rear lights and press the same button again to switch them off. Press one of the two green arrow buttons to switch on the direction indicators. Press the same button again to switch off the direction indicator. Press the triangle button to switch on the emergency lights (hazard lights). Press the same button again to switch them off.



(fig.12)

 Use of the lights affects the battery and reduces the duration of the batteries, although to a limited extent.

12.3 Motor locking lever

Your Moretti wheelchair has an automatic motor brake on each motor that prevents involuntary movement of the wheelchair. You can disable this system if you need to move the wheelchair manually, using the motor disengage levers. When the levers are in position N (NEUTRAL), the motor is disengaged and the wheelchair may be moved freely. When the lever is in position D (DRIVE), the motor is engaged and the wheelchair can be used with the joystick. If the wheelchair is switched on when the lever is in position N, the alarm lights will indicate an anomaly and the electric wheelchair will be prevented from moving.



(fig.13)

 When the lever is in position N, the motor brake is disabled. Avoid disabling the motor on sloping ground. Do not use the wheelchair with the levers in position N (NEUTRAL), unless someone is accompanying you. When the motor disconnection levers are in position N (NEUTRAL), the electromechanical brake is also disabled.

13. USING THE ELECTRIC WHEELCHAIR

Before you get into your electric wheelchair, make sure you are on a flat surface with no obstacles. Although your wheelchair is designed for use on slopes, it is safer to practise using it on a flat surface. Several checks to make before every use are indicated below:

- Check correct functioning of the batteries and charge them if necessary
- Always check correct and stable assembly of all the parts of your electrical wheelchair
- Always check the state of wear and tear and functioning of the parts, in order to guarantee that the device is used in total safety; in particular, check the state of wear and tear, damage to and pressure of the front and rear tyres
- Check functioning of the horn.
- The motor unlocking lever must be in position D (DRIVE).
- It is recommended to select a low speed for the first few times you use it.

Follow these steps to use the electric wheelchair:

1. Sit on your wheelchair and press the ON/OFF button. The LED indicator lights of the battery charger must be lit up. The control and self-diagnosis light must not be flashing.
2. Rest your forearm firmly on the armrest and place your hand on the controller. After switching on the wheelchair, wait two seconds before activating the joystick. This is a safety feature to prevent sudden start-ups.
3. The joystick central lever controls all movements of the wheelchair. If you move the lever forwards, the wheelchair moves forwards. If you move the lever backwards, the wheelchair moves backwards. If you move the lever to the left, the wheelchair moves to the left. If you move the lever to the right, the wheelchair moves to the right.
When you release the joystick lever in the vertical or central position, the automatic brake is activated and the wheelchair stops automatically. The joystick lever also operates as an accelerator. The further you push the lever, the faster your wheelchair will move. The speed also depends on the maximum speed setting, which is set using the joystick.
4. Move the joystick central lever gently, applying stable and controlled pressure.
5. In an emergency, release the joystick central lever and the wheelchair will stop automatically.
6. Never drive at a speed beyond your ability to control the wheelchair.
7. Practise driving in a place where there are no obstacles. Start at the lowest speed and move forwards and backwards. Do this several times. When you feel secure, you can gradually increase the speed by pressing the button depicting a hare, or reduce it by pressing the button depicting a tortoise.
8. The number of green LEDs lit up on the speed control indicator identifies the speed level set.
9. If the battery charge indicator only has two LEDs lit up, the batteries must be charged as soon as possible.
10. If the wheelchair stops and does not function, identify the circuit breakers in the battery containers underneath the seat to reset the circuit. Use the ON/OFF button to switch off the wheelchair, press the reset button and try the electric wheelchair again (Fig. 14).
11. When you have finished travelling or before putting the wheelchair away, always switch off the controller by pressing the ON/OFF button.



14. RECOMMENDATIONS FOR SAFE USE

- Before changing direction from forwards to backwards or backwards to forwards, bring the control lever into the central position and wait for the wheelchair to come to a complete stop.
- Only use the wheelchair where it would also be safe to walk.
- If you need to go up or down a slope, check that the gradient does not exceed 8% and that the surface has a good grip and is not slippery. Use a slow speed to reverse, go up a slope, down a slope, turn a corner or on uneven surfaces. NEVER use the leg rests to lift the wheelchair. The leg rests are removable and therefore must not be used for lifting.

DRIVING UP A SLOPE

International standards set the maximum safe gradient on which an electric wheelchair can be driven without any difficulty. This value is set as 6°/10%. The Moretti electric wheelchair can travel on slopes with a gradient up to 8°/14%. If you need to drive it on the maximum gradient, you may need to travel at a higher speed. Press the speed button to increase the speed. Be extremely careful when travelling on steep slopes.

DRIVING DOWN A SLOPE

Proceed slowly down steep descents. Press the speed button to reduce the speed. This allows better control of driving. However, your wheelchair will not accelerate on its own down a slope, due to the automatic braking system, which starts functioning if you attempt to drive too fast. In general, you should drive in a linear manner on slopes, without sudden changes in direction, and never stop the wheelchair on a slope that exceeds the safety limit.

GOING OVER OBSTACLES

Go over obstacles slowly and in a forwards direction. Do not attempt to go over obstacles from the side. This will allow you to go over obstacles up to 2 cm. Do not go over obstacles higher than 2 cm.

SELF-DIAGNOSIS

If the LED with a wrench symbol starts flashing immediately after the electric wheelchair is switched on, identify the problem by checking the potential problems on the list in the “Troubleshooting” section of this manual and take the necessary actions.

MOVEMENT

If you need to move the electric wheelchair, switch off the controller by pressing the ON/OFF button, position the motor unlocking levers on N (NEUTRAL), move the electric wheelchair into a secure position, then reposition the motor unlocking levers on D (DRIVE).

15. GENERAL PRECAUTIONS

- The electric wheelchair can only be used by one person at a time
- The maximum total weight carried must not exceed 160KG.
- Before getting into or out of your electric wheelchair, check that it is switched off and that the battery charger is disconnected.
- Always drive carefully and with your feet resting firmly on the footplates, taking care if there are other people present in the area where you are travelling.
- Use pedestrian routes whenever possible. Take extreme care when crossing roads. Although the electric wheelchair is designed for slopes with a gradient up to 8°/14%, try to avoid slopes with a gradient over 6°/10% and take extreme care when turning on a slope.

- Do not use the maximum power on sharp turns.
- Only drive the electric wheelchair after checking that all the parts are firmly attached and in the most comfortable driving position for you.
- Do not drive your electric wheelchair if the rear roll-over protection wheels are damaged or have been removed.
- Take extreme care and use a low speed when reversing, when driving down a slope and on uneven ground and when turning on both an ascent and a descent.
- Never place the motors of your electric wheelchair in position "N" (NEUTRAL) on a descent.
- Follow all the rules of the highway code when you are on public roads.
- It is not recommended to use the electric wheelchair on wet or damp ground, as this could be dangerous. Furthermore, the warranty does not cover damage caused by water.

16. CHARGING THE WHEELCHAIR

Your Moretti ARDEA Mobility electric wheelchair has two 12v/75Ah rechargeable batteries and a 25v/8Ampere battery charger. The batteries must be charged before using the wheelchair for the first time and should be charged after prolonged use. Ensure that the wheelchair is switched off and that the motor unlocking lever is in position D (DRIVE).



The wheelchair should be charged the first time for at least 14 hours. Always check the battery charger indicator on the control panel and check how many LEDs are lit up. It is recommended to charge the batteries when only the red LEDs are lit up.

1. Insert the battery charger connector into the charging socket underneath the controller.
2. Check that the current selector is on 220V (or the voltage available to you). Insert the battery charger plug into a wall socket and switch on the battery charger by pressing the switch to ON.

NOTE: Do not place the battery charger in a place near a potential fire risk.

3. The battery charger has control lights:
 - A light that indicates that the battery charger is functioning.
 - A set of lights that indicate the percentage charge of the wheelchair battery.
4. Wait for the charge percentage LEDs to indicate 100% before disconnecting the power supply.
5. The battery charger has a limiter that switches it off when the maximum charge is reached.
6. Disconnect the battery charger cable from the electric wheelchair and from the mains power.
7. If the switch-on light starts flashing on connection, the battery charger is functioning correctly.

If not, check that:

- The battery charger cables are properly connected.
- The fuse is working.
- The electric wheelchair is switched off.
- If all these points have been performed correctly, contact your retailer.

NOTE: The time needed for complete charging may vary depending on the initial charge when the charging procedure is started. Charging for longer than necessary does not damage the batteries, as they cannot be overcharged.

Keep these rules in mind:

- Charge the batteries completely at least once every twenty days or more often if you use the wheelchair regularly. Always charge the batteries after a trip of over 3 Km and as regularly as possible, in order to guarantee the best performance and functioning time of the batteries.
- Avoid leaving the batteries inactive for a period exceeding twenty days.
- The batteries and the electric wheelchair will function best after the electric wheelchair has been used and the batteries have been charged more than 10 times. The complete charging time of the batteries may be up to a maximum of ten hours.
- If the battery charger light does not turn green after this time, contact your usual retailer for a check on the battery charger. The battery charger may become slightly warm during use and it has an internal ventilation system. Do not obstruct the ventilation grids.

For safety, follow these guidelines:

1. Do not use the battery charger if the primary power cable is damaged.
2. Do not use extension cables for the primary power supply of the battery charger. There is a risk of fire or electric shock.

17. REPLACEMENT OF THE BATTERY

If you need to replace the batteries, contact your retailer to obtain the correct replacement batteries. Take care when replacing the batteries and do not discard depleted or damaged batteries in the environment.

Note: Dispose of the replaced batteries at authorised recycling centres and not in normal urban waste.

- To replace the batteries, disconnect the cable connecting the motor to the battery, positioned in the rear part.



- Pull the red lever positioned underneath the battery and turn it by 180°



- Remove the side blocks.



- Pull the battery unit using the lever on the rear part of the wheelchair (Fig. 18).



The battery unit is heavy. Take care during transport.
To replace the batteries inside, remove the upper part of the battery pack or replace both batteries inside. Carry out all the operations in reverse to mount the battery.

18. REPLACING THE WHEELS



WARNING! The wheels must be replaced by an authorised retailer or a qualified technician in a workshop

19. CARE AND MAINTENANCE

Looking after your electric wheelchair properly will ensure it is always in the best conditions. Several maintenance guidelines are provided below.

FRAME: If your wheelchair is dirty, use a damp or slightly soapy cloth to clean it. Do not use running water to wash or rinse the wheelchair. This could damage the electrical parts.

SEAT: Use a damp cloth to clean the upholstery. Please note that extensive use of the wheelchair outdoors reduces the lifetime of the upholstery, due to exposure to sunlight. Normal wear and tear from use is not covered by the warranty. The seat cover can also be removed for more thorough washing. It is recommended to use cold water and normal mild detergents for washing.

An authorised retailer will perform all necessary maintenance and repairs on your wheelchair, for both the electrical and electronic parts and for the wheels and batteries. It is also a good idea to store the wheelchair in a dry place after use.

20. TROUBLESHOOTING

Moretti wheelchairs are equipped with a device that constantly controls the electrical and electronic system, to ensure safe and comfortable driving. If a malfunction or error occurs, the LED with a wrench symbol flashes continuously for a specific number of times to indicate that there is a problem when the wheelchair is switched on. The number of flashes indicates the type of malfunction. Several suggestions on resolving the main problems you could have with your wheelchair are provided below. To start self-diagnosis, press the ON/OFF button of the electric wheelchair and count the number of flashes.

PROBLEM	SOLUTION
1 - General error	Position the motor lever on N and then reposition on D. Try switching on.
2 - Battery error	Check the battery connection cables. Try replacing the battery.
3 The left motor is faulty	Check the left motor and the electrical connections.
4 The right motor is faulty	Check the right motor and the electrical connections
5 The left motor is blocked	Check the left motor unlock lever Contact your usual retailer
6 The right motor is blocked	Check the right motor unlock lever Contact your usual retailer
7 - Joystick error	Check the joystick connections. Replace the joystick
8 - Joystick power supply error	Check the joystick connections. Replace the joystick
9 - Joystick connection error	Check the joystick connections. Replace the joystick
10 - Unknown error	Check all the cables and connections. Contact your usual retailer
11 Incompatible control unit	Control unit. The joystick is not recognised by the system. Check the connections Contact your usual retailer

21. DISPOSAL CONDITIONS 

21.1 General conditions of disposal

Never dispose of the product as normal domestic waste. Dispose of the product at a sorted waste collection centre for recycling.

21.2 Instructions for correct disposal in accordance with European directive 2012/19/EU:



At the end of its working life, the product must not be disposed of together with normal urban waste. It must be delivered to municipal separated waste collection facilities, or to appropriate dealers that provide this service. Separated waste disposal helps to reduce possible negative effects on the environment and health deriving from improper disposal and allows for recycling the materials comprising the product, which translates into significant energy and resource savings. The product bears the barred bin symbol to underline the obligation of disposing of electro-medical equipment.

21.3 Disposal of exhausted batteries - (Directive 2006/66/EC):



This symbol on the product indicates that the batteries must not be considered as normal domestic waste. Ensuring that the batteries are discarded correctly contributes to preventing potentially negative consequences for health and the environment that would otherwise be caused by their inappropriate disposal. Recycling materials helps to conserve natural resources. Take depleted batteries to the collection points indicated for recycling. You can contact your local council, the local waste disposal service or the shop where you purchased the device for more detailed information on disposal of depleted batteries or the product.

22. TECHNICAL SPECIFICATIONS

22.1 Technical specifications















Seat	45 cm
Wheels	Tyres
Maximum speed	8 km/h
Steering radius	92 cm
Maximum safe slope	8°
Maximum estimated surmountable slope **	8°/14%
Max. step	20 mm
Autonomy*	48 km
Battery specifications	2x75Ah (12V)
Battery charger type	8A
Controller electronics	Dynamic Shark
Motor	2x420W- 4600 revs/min
Brake	Electromechanical
Drive	Two motors on rear wheels

* The autonomy of the electric wheelchair may vary in relation to:

- Weight of the patient;
- Slopes along the route;
- Battery wear.

** The term rated slope is defined in standard EN 12184:2014.

22.2 Dimensions

Dimensions and weight																
Measurements in cm																
CS900 BL	114	79	50	103	78/84	54	45/61	45	51	67	-	116	36	23	-	162

23. WARRANTY

Moretti products are guaranteed for 2 (two) years from the date of sale against material and manufacturing defects, subject the following limitations. The warranty is voided by improper use, abuse, modifications to the product and failure to follow the instructions. The intended use of the product is given in the user manual. Moretti is not liable for damage, injury or any other consequences resulting from installation or use which are not scrupulously conforming with the instructions given in the installation, assembly and user manual. Moretti does not guarantee its products against damage or defects in the following circumstances: natural disasters, unauthorised repair or maintenance, improper electric power supply (as applicable), use of parts or components not supplied by Moretti, failure to follow the guidelines and instructions for use, tampering, shipping damage (other than the original shipping by Moretti), or failure to perform maintenance as indicated in the manual. Components subject to wear and tear are not covered by this warranty if the damage is caused by normal use of the product.

23.1 Warranty on rechargeable batteries (if provided)

The original and replacement batteries are covered by a ninety-day warranty on performance and a six-month warranty on manufacturing defects or as required by law. If completely charged batteries are left unused for more than three consecutive months, the warranty is automatically invalidated. If completely discharged batteries are left unused for more than three consecutive days, the warranty is automatically invalidated.

24. REPAIRS

24.1 Repairs under warranty

If a Moretti product has material or manufacturing defects during the warranty period, Moretti will agree with the client whether the defect is covered by the warranty. Moretti, at its sole discretion, may replace or repair the article at a specified Moretti reseller or its own premises. The costs of labour incurred in repairing the product will be borne by Moretti if it determines that the repair is covered by the warranty. Repair and replacement do not renew the warranty period.

24.2 Repairing a product not covered by the warranty

A product not covered by warranty may be returned for repair only if authorised in advance by Moretti customer service. The costs of labour and shipping incurred by repairs not covered by the warranty are borne by the client or reseller in their entirety. Repairs on products not covered by the warranty are themselves guaranteed for 6 (six) months from the day of reception of the repaired product.

24.3 Non-defective products

The client will be notified if Moretti concludes that the product is not defective after having received and examined it. The product will be returned to the client at his expense.

25. REPLACEMENT PARTS

Moretti original replacement parts are guaranteed for 6 (six) months from the day of delivery.

26. NON-LIABILITY CLAUSE

Unless otherwise expressly specified in this warranty and within the limits of the law, Moretti makes no declaration, guarantee or condition, express or implicit, including any future declaration, guarantee or condition of sale, suitability for a given purpose, non violation and non interference. Moretti does not guarantee that the use of its product will be uninterrupted and problem-free. The duration of any implicit guarantee under the law is limited to the warranty period, within the limits of the law. Certain states and countries do not permit limitations on the duration of an implicit guarantee or the exclusion of limitation of accidental or indirect damages in relation to consumer products. In said states and countries, certain exclusions and limitations of this warranty may not apply to the user. This warranty is subject to modification without notice.



WARRANTY CERTIFICATE

ENGLISH

Product _____

Date of purchase _____

Reseller _____

Street _____ **Town** _____

Sold to _____

Street _____ **Town** _____



Via Bruxelles, 3 - Melegnano 20139 Cavriago (Arezzo) - ITALY - Tel. +39 055 96 21 11

www.morettispa.com email: info@morettispa.com

MADE IN TAIWAN

MORETTI S.P.A.

Via Bruxelles, 3 - Meleto
52022 Cavriglia (Arezzo)

Tel. +39 055 96 21 11
Fax. +39 055 96 21 200

www.morettispa.com
info@morettispa.com



ESPAÑOL

MA CS900BL 02 B_ESP_04 2021

SILLA DE RUEDAS ELÉCTRICA "ARIES"

MANUAL DE INSTRUCCIONES

ÍNDICE

1. CÓDIGO.....		PAG.3
2. INTRODUCCIÓN.....		PAG.3
3. FINALIDAD.....		PAG.3
4. DECLARACIÓN UE DE CONFORMIDAD.....		PAG.3
5. ADVERTENCIAS GENERALES.....		PAG.4
6. ADVERTENCIAS GENERALES SOBRE LAS INTERFERENCIAS ELECTROMAGNÉTICAS.....		PAG.4
7. SÍMBOLOS.....		PAG.5
8. SEGURIDAD.....		PAG.5
9. ADVERTENCIAS PARA EL USO.....		PAG.6
9.1 Advertencias generales.....		pag. 6
9.2 Modificaciones.....		pag. 7
9.3 Antes de cada uso.....		pag. 7
9.4 Limitaciones de peso.....		pag. 7
9.5 Inflado de los neumáticos.....		pag. 7
9.6 Temperatura.....		pag. 7
10. DESCRIPCIÓN GENERAL.....		PAG.8
11. COMPONENTES.....		PAG.9
12. INSTRUCCIONES DE ENSAMBLAJE.....		PAG.9
12.1 Ensamblaje.....		pag. 9
12.2 Regulación del confort.....		pag. 10
12.3 Palanca de bloqueo del motor.....		pag. 12
13. USO DE LA SILLA DE RUEDAS ELÉCTRICA.....		PAG.12
14. RECOMENDACIONES PARA EL USO SEGURO.....		PAG.14
15. PRECAUCIONES GENERALES.....		PAG.14
16. RECARGA DE LA SILLA DE RUEDAS.....		PAG.15
17. SUSTITUCIÓN DE LA BATERÍA.....		PAG.16
18. SUSTITUCIÓN DE LAS RUEDAS.....		PAG.17
19. CUIDADO Y MANTENIMIENTO.....		PAG.17
20. RESOLUCIÓN DE PROBLEMAS.....		PAG.18
21. CONDICIONES DE ELIMINACIÓN.....		PAG.19
21.1 Condiciones de eliminación generales.....		pag. 19
21.2 Advertencias para la eliminación correcta del producto según la directiva europea 2012/19/UE:.....		pag. 19
21.3 Tratamiento de las baterías usadas - (Directiva 2006/66/CE):.....		pag. 19
22. CARACTERÍSTICAS TÉCNICAS.....		PAG.20
22.1 Características técnicas.....		pag. 20
22.2 Medidas.....		pag. 20
23. GARANTÍA.....		PAG.20
24. REPARACIONES.....		PAG.21
24.1 Reparación en garantía.....		pag. 21
24.2 Reparación de un producto no cubierto por la garantía.....		pag. 21
24.3 Productos no defectuosos.....		pag. 21
25. REPUESTOS.....		PAG.21
26. CLÁUSULAS EXONERATIVAS.....		PAG.21



Producto sanitario de clase
I REGLAMENTO (UE) 2017/745 DEL PARLAMENTO EUROPEO Y DEL CONSEJO
del 5 de abril de 2017 sobre los productos sanitarios

1. CÓDIGO

CS900BL Silla de ruedas eléctrica "Aries"

2. INTRODUCCIÓN

Gracias por haber elegido una silla de ruedas eléctrica de la línea **ARDEA MOBILITY** fabricada por Moretti. Las sillas de ruedas eléctricas Moretti han sido diseñadas y realizadas para satisfacer todas tus exigencias, con un uso práctico, correcto y seguro. Este manual de instrucciones contiene algunas sugerencias que le permitirán usar correctamente el equipo que Ud. ha elegido, así como valiosos consejos para su seguridad. Se recomienda leer el manual completo detenidamente antes de utilizar la silla de ruedas eléctrica. En caso de dudas contacte con el distribuidor, que estará en condiciones de brindarle ayuda y consejos.

Nota: Comprobar que ninguna de las partes de la silla de ruedas haya sufrido daños durante el transporte. En caso de daños, no utilizar el producto y contactar con el revendedor para más instrucciones.

3. FINALIDAD

La silla de ruedas eléctrica está destinada a personas con dificultades motoras.



- Está prohibido utilizar el producto con fines diferentes de aquel definido en este manual
- La silla de ruedas eléctrica debe ser utilizada por personas que tengan un estado psicofísico íntegro y no alterado por fármacos o alcohol.
- Moretti S.p.A. declina toda responsabilidad respecto de los daños derivados de un uso incorrecto del producto o diferente de aquel indicado en el presente manual
- El fabricante se reserva el derecho de aportar modificaciones al producto y a este manual sin aviso previo, con propósitos de mejora.

4. DECLARACIÓN UE DE CONFORMIDAD

MORETTI SpA declara bajo su exclusiva responsabilidad que los productos fabricados e introducidos en el mercado por la misma MORETTI SpA y que forman parte de la familia de las SILLAS DE RUEDAS ELÉCTRICAS son conformes con las disposiciones del reglamento 2017/745 sobre los PRODUCTOS SANITARIOS del 5 de abril de 2017.

Para ello, MORETTI SpA garantiza y declara bajo su exclusiva responsabilidad los siguientes puntos:

1. Los productos en cuestión cumplen con los requisitos generales de seguridad y prestación establecidos por el anexo I y el anexo IV del reglamento 2017/745.
2. Los productos en cuestión NO SON INSTRUMENTOS DE MEDICIÓN.
3. Los productos en cuestión NO ESTÁN DESTINADOS A INVESTIGACIONES CLÍNICAS.
4. Los productos en cuestión se comercializan en presentación NO ESTÉRIL.
5. Los productos en cuestión deben considerarse de clase I en conformidad a lo establecido en el anexo VIII del mismo Reglamento.
6. MORETTI SpA mantiene y pone a disposición de las Autoridades Competentes, por 10 años desde la fecha de fabricación del último lote, la documentación técnica que comprueba la conformidad con el reglamento 2017/745.

Nota: Los códigos completos de producto, el código de registro del fabricante (SRN), el código UDI-DI de base y eventuales referencias a normas utilizadas figuran en la Declaración de Conformidad UE que MORETTI SPA emite y pone a disposición a través de sus propios canales.

5. ADVERTENCIAS GENERALES



¡ATENCIÓN!

Prestar siempre mucha atención a la presencia de partes móviles que podrían atrapar las manos y causar lesiones personales.

- Para el uso correcto del producto, leer atentamente el presente manual.
- Para el uso correcto del producto, consultar al médico o terapeuta.
- Mantener el producto embalado lejos de cualquier fuente de calor, ya que el embalaje es de cartón.
- La vida útil del producto depende del desgaste de las partes no reparables o sustituibles.
- Prestar atención especialmente si hay niños presentes.
- Peso máximo del usuario: 162 kg.
- Clasificación: clase B (EN 12184).
- El producto no es indicado para personas no videntes.
- El producto no puede ser utilizado por niños de menos de 12 años.
- La silla de ruedas eléctrica no está diseñada para ser utilizada como asiento en un vehículo a motor.
- El usuario o paciente deberá señalar cualquier incidente grave ocurrido en relación con el producto al fabricante y a la autoridad competente del país miembro donde se encuentre.

6. ADVERTENCIAS GENERALES SOBRE LAS INTERFERENCIAS ELECTROMAGNÉTICAS

El rápido desarrollo de la electrónica, sobre todo en el campo de las comunicaciones, ha saturado nuestro ambiente con ondas de radio electromagnéticas (EM) emitidas por señales televisivas, radiofónicas y de comunicación. Las ondas EM son invisibles y su fuerza aumenta con un acercamiento a la fuente. Todos los conductores eléctricos actúan como antenas para las señales EM y, en una medida diferente, las sillas de ruedas eléctricas y los scooters pueden verse influidos por las interferencias electromagnéticas (EMI). La interferencia puede causar movimientos accidentales y un control irregular del vehículo.

La energía electromagnética emitida por fuentes como:

- estaciones de radiotransmisión;
- estaciones de transmisión televisiva;
- estaciones de radioaficionados;
- alarmas de tiendas;
- los teléfonos móviles y los teléfonos inalámbricos pueden interferir con las sillas de ruedas eléctricas y los scooters eléctricos.

Las interferencias pueden causar una liberación del freno electromagnético, un movimiento no deseado del dispositivo y movimientos en una dirección no deseada. Además, pueden dañar de manera permanente la centralita electrónica del dispositivo. En el ambiente cotidiano hay cierto número de fuentes electromagnéticas relativamente intensas. La intensidad de la energía EM se puede medir en voltios por metro (V/m). La silla de ruedas eléctrica está dotada de una protección contra las interferencias electromagnéticas probada y certificada de conformidad con los requisitos internacionales vigentes, hasta cierta intensidad. Esto se llama "nivel de inmunidad". Cuanto mayor sea el nivel de inmunidad, mayor será la protección. La tecnología actual puede suministrar al menos 20 V/m del nivel de inmunidad, lo que asegura una protección útil contra las fuentes de EMI comunes. Sin embargo, consideramos que, siguiendo las precauciones siguientes, el riesgo se puede reducir aún más.

- A) Cuando la silla de ruedas eléctrica está encendida, evitar utilizar radiotransmisores portátiles y radio CB y evitar encender aparatos de comunicación personal como teléfonos móviles y otros.
- B) Evitar acercarse demasiado a sistemas de transmisión de radio o TV potentes.
- C) Si se produce un movimiento de la silla de ruedas eléctrica o una liberación de los frenos no intencional, girar la llave a OFF no bien sea posible hacerlo en condiciones de seguridad.
- D) El añadido de accesorios o componentes eléctricos o la modificación del motor de la silla de ruedas eléctrica puede favorecer las interferencias electromagnéticas y hacer peligroso el uso. Además, la garantía del producto podría perder vigencia.
- E) En todo caso, señalar al revendedor de confianza o a MORETTI SPA cualquier movimiento involuntario del vehículo; anotarlo en este manual y anotar si en las proximidades hay una fuente de ondas electromagnéticas.

7. SÍMBOLOS

	Código producto
	Identificación unívoca de productos
	Número de serie
	Marcado CE
	Fabricante
	Lote de producción
	Leer el manual de instrucciones
	Producto sanitario
	Condiciones de eliminación
	Atención
	Fecha de producción
	Eliminación del producto según la directiva CE/19/2012
	Parte aplicada de tipo B

ESPAÑOL

8. SEGURIDAD

- Utilizar siempre el cinturón de seguridad y mantener los pies siempre apoyados en los estribos.
- No utilizar la silla de ruedas eléctrica bajo la influencia de alcohol.
- No utilizar transmisores radioelectrónicos como walkie-talkies o teléfonos móviles.
- Asegurarse de que no haya obstáculos en las proximidades durante la conducción de la silla de ruedas eléctrica.
- Evitar las curvas cerradas y las frenadas repentinas durante la conducción de la silla de ruedas eléctrica.
- No conducir la silla de ruedas eléctrica en el tráfico.
- No intentar subirse a cordones de altura superior a la indicada en las especificaciones técnicas.

- No dejar sobresalir manos y piernas de la silla de ruedas eléctrica durante la conducción.
- No conducir la silla de ruedas eléctrica sobre caminos resbaladizos o cuando esté nevando.
- No permitir a los niños jugar cerca de la silla de ruedas eléctrica con las baterías en carga.



No utilizar la silla de ruedas sin haber leído y comprendido completamente el presente manual.

9. ADVERTENCIAS PARA EL USO

9.1 Advertencias generales

1. No utilizar la silla de ruedas eléctrica en la vía pública. Tener en cuenta que la silla de ruedas eléctrica puede resultar difícil de ver para el tráfico. Utilizar siempre recorridos peatonales. Atenerse a todas las reglas del tráfico peatonal. Esperar hasta que la calle esté libre, para luego proceder con la máxima cautela.
2. Antes de subir o bajar de la silla de ruedas eléctrica comprobar que esté apagada y que el cargador de baterías esté desconectado, para evitar lesiones propias y ajenas.
3. Comprobar que las ruedas motrices estén en modo auto antes de conducir. No apagar la silla de ruedas eléctrica cuando aún esté en movimiento: se detendría de manera muy brusca.
4. No utilizar este producto o cualquier otro accesorio opcional disponible sin haber leído y comprendido completamente el presente manual. En caso de dudas sobre las advertencias, precauciones e instrucciones, contactar con el revendedor o con un operador sanitario antes de intentar utilizar el dispositivo; de lo contrario, podrían producirse lesiones o daños.
5. Existen situaciones, como por ejemplo condiciones de salud, en las que el usuario de la silla de ruedas eléctrica necesita adquirir práctica con el uso en presencia de un asistente cualificado, que puede ser un familiar o una figura profesional preparada especialmente para ayudarle en el uso cotidiano de la silla de ruedas eléctrica.
6. Evitar levantar o desplazar la silla de ruedas eléctrica de una de sus partes amovibles, incluidos los brazos, el asiento o los carenados. Esto puede causar lesiones personales y daños al dispositivo.
7. Evitar utilizar la silla de ruedas eléctrica fuera de los límites indicados en este manual.
8. No sentarse en la silla de ruedas eléctrica mientras esté dentro de un vehículo en movimiento.
9. Mantener las manos lejos de las ruedas (neumáticos) durante la conducción de la silla de ruedas eléctrica. Atención: las prendas largas podrían engancharse en las ruedas.
10. Consultar al médico si se están asumiendo fármacos, o si se tienen limitaciones físicas específicas. Algunos fármacos y limitaciones físicas pueden perjudicar la capacidad de uso seguro de la silla de ruedas eléctrica.
11. Verificar siempre si la palanca de bloqueo de las ruedas está activada o desactivada.
12. No quitar las ruedas antivuelco de la silla de ruedas eléctrica.
13. El contacto con herramientas puede provocar descargas eléctricas; no conectar un prolongador eléctrico al convertidor AC / DC o al cargador de baterías.
14. Si bien la silla de ruedas eléctrica puede superar pendientes de hasta 8°/14%, conviene evitar el uso sobre pendientes superiores a 6° (10%) y prestar mucha atención al girar sobre una pendiente.
15. No subir pendientes superiores al límite de la silla de ruedas eléctrica.
16. Evitar bajar en marcha atrás escalones, veredas y otros obstáculos. La silla de ruedas eléctrica podría caer o volcar.
17. Reducir siempre la velocidad y mantener un centro de gravedad estable en las curvas cerradas. No utilizar la máxima potencia en las curvas cerradas.
18. El uso de la silla de ruedas eléctrica en caso de lluvia, nieve o bruma y sobre superficies heladas o resbaladizas puede tener un efecto negativo en el sistema eléctrico.
19. No sentarse sobre la silla de ruedas eléctrica dentro de un ascensor o aparejo de elevación. La silla de ruedas eléctrica no está diseñada para este uso. Los daños y lesiones derivados del uso inadecuado no serán responsabilidad del fabricante.

9.2 Modificaciones

Las sillas de ruedas eléctricas de la línea ARDEA MOBILITY fabricadas por Moretti han sido diseñadas y realizadas para satisfacer todas tus exigencias, con un uso práctico, correcto y seguro. No modificar, añadir, quitar o inhabilitar ninguna parte o función de la silla de ruedas eléctrica en ningún caso. Podrían ocurrir lesiones personales y daños materiales o a la silla de ruedas eléctrica.

1. La modificación del parámetro de control debe ser efectuada sólo por técnicos autorizados, por razones de seguridad.
2. Se recomienda realizar un control de seguridad antes de cada uso del dispositivo para asegurarse de que la silla de ruedas eléctrica funcione de manera segura.

9.3 Antes de cada uso

1. Comprobar que la presión de inflado de los neumáticos sea correcta.
2. Controlar todas las conexiones eléctricas y asegurarse de que sean correctas y no estén corroídas.
3. Controlar todas las conexiones del cableado y asegurarse de que estén fijadas correctamente.
4. Controlar los frenos.

9.4 Limitaciones de peso

1. Consultar los datos de capacidad máxima en la tabla de especificaciones técnicas del presente manual o en la etiqueta aplicada al dispositivo. La potencia de la silla de ruedas eléctrica se evalúa en función de la capacidad.
2. Respetar los límites de peso indicados para la silla de ruedas eléctrica. La superación de la capacidad máxima deja la garantía sin efecto. El fabricante no podrá considerarse responsable de lesiones personales o daños materiales causados por la superación de la capacidad máxima.
3. No transportar pasajeros en la silla de ruedas eléctrica: el cambio del centro de gravedad podría causar vuelcos o caídas.

9.5 Inflado de los neumáticos

1. Si la silla de ruedas eléctrica tiene neumáticos, es necesario controlar la presión del aire al menos una vez a la semana.
2. Una presión de inflado correcta prolonga la vida de los neumáticos y garantiza un mejor funcionamiento durante la conducción.
3. No inflar demasiado poco ni excesivamente los neumáticos. Es sumamente importante que la presión de los neumáticos se mantenga en 30-25 psi (2-2.4bar) en todo momento.
4. Una fuente de aire sin regulación puede inflar excesivamente y hacer explotar los neumáticos.

9.6 Temperatura

1. Algunas partes de la silla de ruedas eléctrica pueden verse afectadas por los cambios de temperatura. El controller puede funcionar sólo con una temperatura entre -8 C° y 50 C°.
2. A temperaturas muy bajas, las baterías podrían congelarse y la silla de ruedas eléctrica podría no funcionar. A temperaturas muy altas, la silla de ruedas eléctrica podría funcionar a velocidades inferiores a causa de una característica de seguridad del controller que impide daños al motor y otros componentes eléctricos.
3. Si se expone al agua, la silla de ruedas eléctrica puede sufrir daños en los componentes electrónicos o mecánicos. El agua puede causar defectos de funcionamiento electrónicos y provocar la corrosión prematura de los componentes eléctricos y del bastidor.

10. DESCRIPCIÓN GENERAL

CS900BL silla de ruedas eléctrica "Aries" con luces



Portaequipajes trasero



Joystick

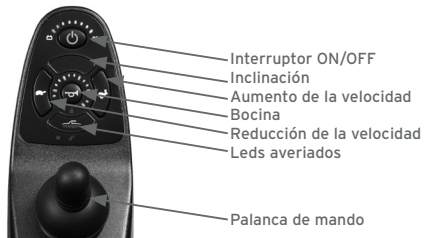

Mando luces



11. COMPONENTES

El montaje inicial de la silla de ruedas eléctrica Moretti suele ser efectuado por el vendedor. En caso contrario, comprobar que la caja de embalaje contenga todas las partes indicadas a continuación. (fig.1)

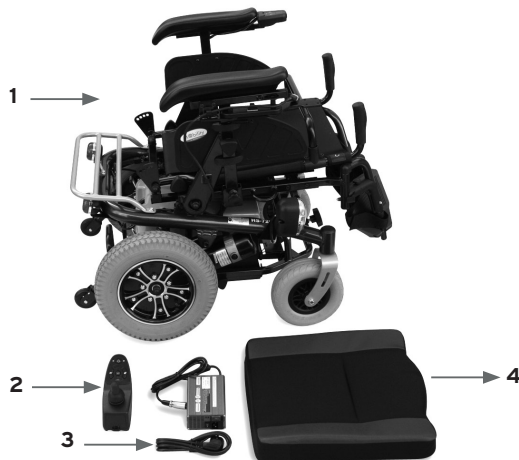

(fig.1)

1. Estructura principal
2. Joystick
3. Batería
4. Asiento

ESPAÑOL

12. INSTRUCCIONES DE ENSAMBLAJE

12.1 Ensamblaje

1) Colocar el respaldo en posición erguida, desenroscando los dos pomos laterales y eligiendo una de las cuatro posiciones previstas, para la inclinación deseada.



(fig.2)

2) Poner el asiento sobre la silla de ruedas quitando las protecciones del velcro y prestando atención al colocar el perfil en la parte delantera.



(fig.3)

3) Conectar el joystick a la silla de ruedas utilizando el cable situado en el brazo derecho.



(fig.4)

4) Fijar el joystick a la barra de soporte utilizando los cuatro tornillos en dotación. Hacer desplazar el cable de conexión como en la figura.



(fig.5)

Nota La posición del joystick se puede cambiar del brazo derecho al brazo izquierdo. Se recomienda dirigirse al vendedor para el posicionamiento del mando.

5) Colocar los dos estribos tirando hacia fuera y bajando los reposapiés.



(fig.6)

6) Conectar la batería a través del conector situado debajo del asiento en la parte posterior.



(fig.7)

12.2 Regulación del confort

Antes de comenzar a utilizar la silla de ruedas eléctrica **ARDEA MOBILITY** fabricada por Moretti, efectuar todas las regulaciones siguientes para lograr una posición de conducción y de asiento confortable y adecuada para el usuario.

1. Regulación de la inclinación del respaldo
2. Regulación de la altura de los brazos
3. Inversión de los brazos
4. Regulación del asiento
5. Funcionamiento de las luces

1. Regulación de la inclinación del respaldo

El respaldo de la silla de ruedas eléctrica es de inclinación regulable.

Para regular la inclinación del respaldo, desenroscar los dos pomos laterales, ponerlo en una de las cuatro posiciones disponibles y enroscar de nuevo los pomos hasta que el respaldo quede bloqueado.



ESPAÑOL

2. Regulación de la altura de los brazos (Fig.9)

Los brazos de la silla de ruedas eléctrica son de altura regulable. Para regular la altura, desenroscar el pomo situado debajo del brazo, ponerlo en una de las cuatro posiciones disponibles y enroscar de nuevo el pomo hasta que el brazo quede bloqueado.



3. Inversión de los brazos (Fig. 10)

Los brazos de la silla de ruedas eléctrica son abatibles. Para invertir los brazos, tirar hacia el exterior el pomo situado debajo del pomo de regulación de la altura del brazo. Para volver a colocar el brazo en la posición de uso, tirar del pomo, bajar el brazo y soltar el pomo, prestando atención hasta que regrese totalmente a su alojamiento.

4. Regulación de la altura del asiento

El asiento de la silla de ruedas es de inclinación regulable. Desenroscar el pomo situado en la parte frontal entre los estribos. Inclinar el asiento en la posición deseada y fijarlo con el pomo que se desenroscó anteriormente.



5. Funcionamiento de las luces

Las luces de la silla de ruedas eléctrica son activadas y controladas por el mando situado inicialmente en la parte izquierda. Para activar cualquier luz, pulsar la tecla ON/OFF. Para encender los faros delanteros o traseros, pulsar la tecla celeste; para apagarlos, pulsar nuevamente la misma tecla. Para activar los indicadores de dirección, pulsar una de las dos teclas verdes con flecha. Para desactivar el indicador de dirección, pulsar nuevamente la misma tecla. Para activar las luces de emergencia, pulsar la tecla triángulo. Para desactivar las luces de emergencia, pulsar nuevamente la misma tecla.



(fig.12)



El uso de las luces acorta, aunque levemente, la duración de las baterías.

ESPAÑOL

12.3 Palanca de bloqueo del motor

La silla de ruedas eléctrica Moretti tiene un freno motor automático que bloquea el movimiento involuntario de la silla de ruedas. Este sistema se puede desactivar por necesidades de desplazamiento manual mediante las palancas de desactivación de los motores. Cuando las palancas están en posición N (NEUTRAL) el motor está desactivado y la silla de ruedas se puede mover libremente. Cuando la palanca están en posición D (DRIVE) el motor está activado y la silla de ruedas se puede utilizar mediante el joystick. Si la silla de ruedas se enciende con la palanca en N, la luz de alarma indicará una anomalía y el movimiento de la silla de ruedas estará impedido.



(fig.13)



Cuando la palanca está en posición N, el freno motor no está activo. Evitar desactivar el motor sobre terrenos en declive. No utilizar la silla de ruedas con las palancas en posición N (NEUTRAL), salvo en presencia de un acompañante. Cuando las palancas de desconexión de los motores están en posición N (NEUTRAL), el freno electromecánico no funciona.

13. USO DE LA SILLA DE RUEDAS ELÉCTRICA

Antes de subirse a la silla de ruedas eléctrica, asegurarse de estar sobre una superficie plana y sin obstáculos. Si bien la silla de ruedas puede superar pendientes, es más seguro practicar sobre una superficie plana. A continuación indicamos algunos controles a realizar antes de cada uso:

- Verificar el correcto funcionamiento de las baterías; si es necesario, recargarlas
- Verificar el ensamblaje correcto y estable de todas las partes de la silla de ruedas eléctrica
- Verificar el grado de desgaste y el funcionamiento de las partes para garantizar el uso seguro del producto; en particular, controlar el estado de desgaste, eventuales daños y valor de presión de los neumáticos delanteros y traseros
- Verificar el funcionamiento de la bocina.
- Asegurarse de que la palanca de desbloqueo de los motores esté en la posición D (DRIVE).
- Durante los primeros usos se recomienda seleccionar una velocidad baja.

Para utilizar la silla de ruedas eléctrica:

1. Sentarse en la silla de ruedas y pulsar la tecla ON/OFF. Los leds indicadores de la carga de las baterías deben estar encendidos. La luz de control y autodiagnóstico no debe parpadear.
2. Apoyar bien el antebrazo sobre el brazo de la silla y la mano sobre el controller. Después de encender la silla de ruedas, esperar dos segundos antes de activar el joystick. Ésta es una medida de seguridad para prevenir arranques repentinos.
3. La palanca central del joystick controla todos los movimientos de la silla de ruedas. Si la palanca se empuja hacia delante, la silla de ruedas avanza. Si la palanca se empuja hacia atrás, la silla de ruedas retrocede. Si la palanca se empuja a la izquierda, la silla de ruedas gira a la izquierda. Si la palanca se empuja a la derecha, la silla de ruedas gira a la derecha. Al dejar la palanca del joystick en posición vertical o central, la silla de ruedas se detiene automáticamente activando el freno automático. La palanca del joystick también tiene la función de acelerador. Cuanto más se empuje la palanca, más rápidamente se moverá la silla de ruedas. La velocidad depende también del ajuste de la velocidad máxima, seleccionable con el joystick.
4. Mover el joystick con delicadeza, ejerciendo una presión estable y controlada.
5. En caso de emergencia, soltar el joystick, y la silla de ruedas se detendrá automáticamente.
6. No conducir a una velocidad que supere la capacidad personal de control de la silla de ruedas.
7. Familiarizarse con la conducción en un lugar sin obstáculos. Arrancar a la velocidad más baja; avanzar y retroceder; girar varias veces. A medida que se adquiera seguridad, es posible aumentar gradualmente la velocidad pulsando la tecla de la liebre; para reducir la velocidad, pulsar la tecla de la tortuga.
8. El número de leds encendidos en el testigo de control de la velocidad indica el nivel de velocidad seleccionado.
9. Si el indicador de carga de la batería tiene sólo dos leds encendidos, es necesario recargar las baterías.
10. Si la silla de ruedas se detiene y no funciona, buscar debajo del asiento, en los contenedores de las baterías, los interruptores de restablecimiento del circuito. Apagar la silla de ruedas mediante la tecla ON/OFF, pulsar el interruptor de restablecimiento y probar nuevamente la silla de ruedas eléctrica (Fig. 14).
11. Después del uso, antes de guardar la silla de ruedas, recordar apagar el controller pulsando la tecla ON/OFF.



14. RECOMENDACIONES PARA EL USO SEGURO

- Antes de cambiar la dirección de marcha adelante/atrás y viceversa, llevar a la posición central la palanca de mando y esperar hasta que la silla se detenga por completo.
- Utilizar la silla de ruedas sólo sobre superficies que se presten también para caminar.
- Para afrontar una subida o una bajada, asegurarse de que la pendiente no supere el 8% y la superficie tenga una buena adherencia y no sea resbaladiza. Utilizar una velocidad baja para retroceder, subir, bajar, girar y circular sobre superficies irregulares. No utilizar NUNCA los reposapiernas para levantar la silla de ruedas. Los reposapiernas son desmontables y no sirven para levantar la silla.

CONDUCCIÓN EN SUBIDA

Las normas internacionales establecen la pendiente máxima de seguridad para la conducción de una silla de ruedas sin dificultades. Este valor es de 6° - 10%. La silla de ruedas eléctrica Moretti puede superar pendientes de hasta 8° - 14%. En caso de tener que conducir sobre la pendiente máxima, puede ser necesaria una velocidad más alta: pulsar las teclas de regulación de la velocidad para aumentar la velocidad. Se recomienda la máxima atención al superar pendientes pronunciadas.

CONDUCCIÓN EN BAJADA

Para avanzar lentamente sobre bajadas abruptas, pulsar las teclas de regulación de la velocidad para reducir la velocidad. Esto permite un mejor control de la conducción. La silla de ruedas no acelera sola en bajada, gracias al sistema automático de frenada, que se activa en caso de conducción demasiado veloz. En general, en los recorridos con pendiente se recomienda mantener un comportamiento lineal, sin cambios de dirección bruscos y sin detener la silla de ruedas sobre la pendiente superando el límite de seguridad.

SUPERACIÓN DE OBSTÁCULOS

Afrontar los obstáculos de manera lenta y frontal, y no de costado. Es posible superar fácilmente obstáculos de hasta 2 cm. No afrontar obstáculos superiores a 2 cm.

AUTODIAGNÓSTICO

Si inmediatamente después del encendido de la silla de ruedas eléctrica el led de control que tiene el icono de la llave inglesa empieza a parpadear, identificar el problema controlando la lista de problemas posibles en la sección "Resolución de problemas" del presente manual y emprender las acciones necesarias.

DESPLAZAMIENTO

Si es necesario desplazar la silla de ruedas eléctrica, apagar el controller pulsando la tecla ON/OFF, poner las palancas de desbloqueo de los motores en N (NEUTRAL), desplazar la silla de ruedas eléctrica a una posición segura y volver a poner la palanca de desbloqueo del motor en D (DRIVE).

15. PRECAUCIONES GENERALES

- Sólo una persona a la vez puede utilizar la silla de ruedas eléctrica.
- El peso máximo total transportado no puede superar los 160 kg.
- Antes de subir o bajar de la silla de ruedas eléctrica comprobar que esté apagada y que el cargador de baterías esté desconectado.
- Conducir siempre con atención y con los pies bien apoyados sobre los estribos; prestar atención a que no haya otras personas en la zona por donde se está transitando.
- En lo posible, utilizar siempre recorridos peatonales. Prestar mucha atención al cruzar las calles.

- Si bien la silla de ruedas eléctrica puede superar pendientes de hasta 8°/14%, conviene evitar el uso sobre pendientes superiores a 6°/10% y prestar mucha atención al girar sobre una pendiente.
- No utilizar la máxima potencia en las curvas cerradas.
- Antes de conducir la silla de ruedas eléctrica, comprobar que todas las partes estén bien fijadas en la posición de conducción más adecuada.
- No conducir la silla de ruedas eléctrica si las ruedas traseras antivuelco están dañadas o han sido desmontadas.
- Prestar mucha atención y avanzar a baja velocidad durante la marcha atrás, en bajada, sobre terrenos irregulares y en curva.
- En bajada, no poner nunca los motores de la silla de ruedas eléctrica en "N" (NEUTRAL).
- Seguir todas las reglas de circulación vial en la vía pública.
- Se recomienda no utilizar la silla de ruedas eléctrica sobre terrenos mojados o húmedos: puede ser peligroso. La garantía no cubre los daños causados por el agua.

16. RECARGA DE LA SILLA DE RUEDAS

La silla de ruedas eléctrica Moretti ARDEA Mobility utiliza dos baterías recargables de 12V/75Ah y un cargador de baterías de 25V/8Amperios. Las baterías se deben recargar antes de utilizar la silla de ruedas por primera vez y en lo sucesivo se deberán recargar luego de un uso prolongado. Asegurarse de que la silla de ruedas esté apagada y la palanca de desbloqueo de el motor esté en la posición D (DRIVE).



Se recomienda cargar la silla de ruedas por primera vez durante al menos 14 horas. Controlar siempre el indicador de carga de la batería en el panel de mandos y verificar el número de leds encendidos. Se recomienda efectuar la recarga cuando los leds encendidos estén todos en rojo.

1. Introducir el conector del cargador en la toma de recarga situada debajo del controller.
2. Comprobar que el selector de corriente esté en 220V (o en el valor de tensión a disposición). Introducir la clavija de alimentación del cargador en una toma de alimentación de red y encender el cargador poniendo el interruptor en ON.

NOTA: No poner el cargador cerca de un lugar donde pueda haber riesgos de incendio.

3. El cargador está provisto de luces de control:
 - Una luz que indica que el cargador está en funcionamiento.
 - Una serie de luces que indican el porcentaje de carga de la batería de la silla de ruedas.
4. Antes de desconectar el alimentador, esperar hasta que los leds del porcentaje de carga indiquen el 100%.
5. El cargador está provisto de un limitador que lo apaga una vez alcanzada la carga máxima.
6. Desconectar el cable del cargador de la silla de ruedas eléctrica y de la alimentación de red.
7. Si al desconectarlo la luz de encendido parpadea, el funcionamiento del cargador es correcto.

En caso contrario verificar si:

- Los cables del cargador están conectados correctamente.
- El fusible funciona.
- La silla de ruedas eléctrica está apagada.
- Si todos estos controles dan resultado correcto, contactar con el vendedor.

NOTA: El tiempo necesario para una recarga completa puede variar según el nivel de carga al comienzo del procedimiento de recarga. Las baterías no se dañan aunque se dejen en carga más de lo necesario. En todo caso, las baterías no estarán sobrecargadas.

Recordar estas reglas:

- Cargar completamente las baterías al menos una vez cada 20 días o con mayor frecuencia si la silla de ruedas se utiliza regularmente. Cargar las baterías después de todo viaje superior a 3 km y lo más regularmente posible para garantizar sus máximas prestaciones y durabilidad.
- Se recomienda no dejar las baterías inactivas durante más de 20 días.
- Las baterías y la silla de ruedas eléctrica darán sus mejores prestaciones una vez que la silla de ruedas haya sido utilizada y que las baterías se hayan recargado más de 10 veces. La duración máxima de una carga completa de las baterías es de 10 horas.
- Si después de ese tiempo la luz del cargador no se pone en verde, contactar con el vendedor para un control del cargador. El cargador se puede calentar ligeramente durante el uso y está provisto de un sistema interno de ventilación. No obstruir la rejilla de ventilación.

Por seguridad, seguir estas reglas:

1. No utilizar el cargador si el cable de alimentación primario está dañado.
2. No utilizar prolongadores en la alimentación primaria para alimentar el cargador. Podría producirse un incendio o una descarga eléctrica.

17. SUSTITUCIÓN DE LA BATERÍA

Si resulta necesario sustituir las baterías, contactar con el vendedor para saber con qué baterías hacer la sustitución. Se recomienda efectuar la sustitución con cuidado, y no desechar baterías usadas o dañadas en el medio ambiente.

Nota: Las baterías sustituidas se deben eliminar a través de centros de reciclado autorizados y no junto con los desechos domésticos comunes.

- Para sustituir las baterías, desconectar el cable de conexión del motor a la batería situado en la parte posterior.



(fig.15)

- Tirar de la palanca de color rojo situada debajo de la batería y girarla 180°.



- Quitar los bloqueos laterales.



- Tirar del bloque batería a través de la palanca situada en la parte posterior de la silla de ruedas (Fig. 18).



El bloque batería es pesado. Tener cuidado y prestar atención durante el transporte. Para sustituir las baterías, quitar la parte superior del paquete baterías y efectuar la sustitución de las dos baterías. Para el montaje del bloque baterías, seguir la secuencia inversa al desmontaje.

18. SUSTITUCIÓN DE LAS RUEDAS



¡ATENCIÓN! Las ruedas deben ser sustituidas por un revendedor autorizado o un técnico cualificado en un taller.

19. CUIDADO Y MANTENIMIENTO

Un cuidado correcto de la silla de ruedas eléctrica asegurará las mejores condiciones de uso. A continuación sugerimos algunas reglas de mantenimiento.

BASTIDOR: Si la silla de ruedas está sucia, utilizar un paño húmedo o ligeramente enjabonado para limpiarla. No utilizar agua corriente para lavar o aclarar la silla de ruedas. Esto podría dañar las partes eléctricas.

ASIENTO: Utilizar un paño húmedo para limpiar el tapizado. El uso de la silla de ruedas en el exterior reduce la duración del tapizado, a causa de la acción de los rayos solares. El desgaste normal debido al uso no está cubierto por la garantía. Es posible desenfundar el asiento para realizar mejor el lavado. Para el lavado se recomienda utilizar agua fría y detergentes no agresivos.

Los vendedores autorizados realizan todos los trabajos de mantenimiento y reparación necesarios para las partes eléctricas y electrónicas, las ruedas y las baterías de las sillas de ruedas. Después del uso, guardar la silla de ruedas eléctrica en un lugar seco.

20. RESOLUCIÓN DE PROBLEMAS

Las sillas de ruedas Moretti están equipadas con un instrumento que constantemente controla el sistema eléctrico y electrónico, para una conducción segura y agradable. Si se presenta un defecto de funcionamiento o un error, el led de la llave inglesa, en el momento del encendido de la silla de ruedas, indica el problema con un determinado número de parpadeos. El número de parpadeos indica el tipo de defecto. A continuación ofrecemos algunas sugerencias para resolver los principales problemas que podrían presentarse con la silla de ruedas. Para activar el autodiagnóstico, pulsar la tecla ON/OFF de la silla de ruedas eléctrica y contar el número de parpadeos.

PROBLEMA	SOLUCIÓN
1 Error general	Poner las palancas del motor en N y luego en D. Volver a intentar el encendido.
2 Error batería	Controlar los cables de conexión de la batería. Intentar sustituir la batería.
3 El motor a la izquierda es defectuoso	Controlar el motor a la izquierda y las conexiones eléctricas.
4 El motor a la derecha es defectuoso	Controlar el motor a la derecha y las conexiones eléctricas.
5 El motor a la izquierda está bloqueado	Controlar la palanca de desbloqueo del motor izquierdo. Contactar con el vendedor
6 El motor a la derecha está bloqueado	Controlar la palanca de desbloqueo del motor derecho. Contactar con el vendedor
7 Error joystick	Controlar las conexiones del joystick. Sustituir el joystick
8 Error alimentación joystick	Controlar las conexiones del joystick. Sustituir el joystick
9 Error conexión joystick	Controlar las conexiones del joystick. Sustituir el joystick
10 Error desconocido	Verificar todos los cableados y las conexiones. Contactar con el vendedor
11 Unidad de control incompatible	La unidad de control joystick no es reconocida por el sistema. Controlar las conexiones. Contactar con el vendedor

21. CONDICIONES DE ELIMINACIÓN

21.1 Condiciones de eliminación generales

No eliminar el producto junto con los desechos sólidos urbanos. Para la eliminación del producto, entregarlo en una isla ecológica municipal en vistas del posterior reciclado de los materiales.

21.2 Advertencias para la eliminación correcta del producto según la directiva europea 2012/19/UE:



Al final de su vida útil, el producto no se deberá eliminar junto con los desechos urbanos. El producto se deberá entregar a los centros de recogida selectiva designados por los ayuntamientos o a los distribuidores que suministren este servicio. La eliminación selectiva del producto permite evitar posibles consecuencias negativas para el medio ambiente y la salud, así como recuperar los materiales que lo componen para obtener un importante ahorro de energías y recursos. Para destacar la obligación de eliminar por separado los aparatos electromédicos, en el producto se ha colocado el símbolo del contenedor tachado.

21.3 Tratamiento de las baterías usadas - (Directiva 2006/66/CE):



Este símbolo sobre el producto indica que las baterías no deben considerarse un desecho doméstico común. La eliminación correcta de las baterías ayuda a prevenir posibles consecuencias negativas para el medio ambiente y la salud, que podrían ser causadas por su inadecuada eliminación. El reciclado de los materiales ayuda a conservar los recursos naturales. Entregue las baterías agotadas en los puntos de recogida indicados para el reciclado. Para más información sobre la eliminación de las baterías agotadas o del producto, contacte con el ayuntamiento, con el servicio local de eliminación de desechos o con la tienda donde se ha adquirido el aparato.

22. CARACTERÍSTICAS TÉCNICAS

22.1 Características técnicas

Asiento	45 cm
Ruedas	Neumáticas
Velocidad máxima	8 km/h
Radio de viraje	92 cm
Máxima pendiente de seguridad	8°
Máxima pendiente superable aproximada **	8°/14%
Escalón máx.	20 mm
Autonomía*	48 km
Especificaciones batería	2x75Ah (12V)
Tipo de cargador	8A
Electrónica Controller	Dynamic Shark
Motor	2x420W- 4600 rpm
Freno	Electromecánico
Tracción	2 motores sobre las ruedas traseras

* La autonomía de la silla de ruedas eléctrica varía según los siguientes factores:

- Peso del paciente;
- Pendientes recorridas;
- Desgaste de la batería.

** El término pendiente aproximada (rated slope) está definido en la norma EN 12184:2014.

22.2 Medidas

Medida y peso																
Medidas en cm																
CS900 BL	114	79	50	103	78/84	54	45/61	45	51	67	-	116	36	23	-	162

23. GARANTÍA

Todos los productos Moretti tienen una garantía de 2 años desde la fecha de venta por defectos de fabricación o de material, sin perjuicio de eventuales exclusiones y de las limitaciones especificadas a continuación. La garantía no se aplica en caso de daños causados por uso inadecuado, abusos, alteraciones y en caso de que no se respeten las instrucciones de uso. La finalidad correcta del producto está indicada en el manual de instrucciones. Moretti no es responsable por los daños provocados por una instalación o uso del dispositivo no conforme con las instrucciones que se encuentran en el manual de instalación, montaje y uso. Moretti no garantiza los productos Moretti por daños o defectos en las condiciones siguientes: calamidades, operaciones de mantenimiento o reparación no autorizadas, daños causados por la alimentación eléctrica (si está prevista), uso de piezas no suministradas por Moretti, incumplimiento de las instrucciones de uso, modificaciones no autorizadas, daños durante el envío (diferente del envío original de Moretti), falta del mantenimiento indicado por el manual. No están cubiertas por la garantía piezas sujetas a deterioro si el daño es causado por el uso normal del producto.

23.1 Garantía de las baterías recargables (si están previstas)

Las baterías originales y las de repuesto están cubiertas por una garantía de 90 (noventa) días en relación a las prestaciones y de 6 (seis) meses en relación a defectos de fabricación según lo requerido por las normas de ley. Si las baterías totalmente cargadas no se utilizan durante más de tres meses consecutivos, la garantía queda sin efecto. Si las baterías totalmente descargadas no se utilizan durante más de tres días consecutivos, la garantía queda sin efecto.

24. REPARACIONES

24.1 Reparación en garantía

Si un producto Moretti presenta defectos de material o de fabricación durante el período de garantía, Moretti evaluará con el cliente si el defecto del producto está cubierto por la garantía. Moretti a su discreción puede sustituir o reparar el artículo en garantía en la dirección de un revendedor Moretti especificado o en su propia sede. Los costes de mano de obra para la reparación del producto pueden estar a cargo de Moretti si se determina que la reparación está cubierta por la garantía. Una reparación o sustitución no renueva ni prorroga la garantía.

24.2 Reparación de un producto no cubierto por la garantía

Un producto no cubierto por la garantía podrá ser devuelto para la reparación sólo con la autorización previa del servicio Clientes de Moretti. Los costes de mano de obra y envío relativos a una reparación no cubierta por la garantía estarán totalmente a cargo del cliente o del revendedor. Las reparaciones de productos no cubiertos por la garantía tienen una garantía de 6 (seis) meses desde la fecha de entrega del producto reparado.

24.3 Productos no defectuosos

Tras la evaluación y la prueba de un producto devuelto, Moretti notificará al cliente en el caso de que el producto no resulte defectuoso. El producto será devuelto al cliente y estarán a su cargo los costes de devolución.

25. REPUESTOS

Los repuestos originales Moretti tienen una garantía de 6 (seis) meses desde la fecha de entrega del repuesto.

26. CLÁUSULAS EXONERATIVAS

Más allá de las especificaciones de esta garantía y dentro de los límites de ley, Moretti no ofrece ninguna otra declaración, garantía o condición expresa o implícita con respecto a la aptitud para la comercialización, la idoneidad para fines particulares, la no-violación y la no-interferencia. Moretti no garantiza que el uso del producto Moretti no pueda presentar interrupciones o errores. La duración de eventuales garantías implícitas que puedan ser impuestas por normas de ley se limita al período de garantía conforme a los límites de ley. Algunos estados o países no permiten limitaciones de la duración de la garantía implícita o la exclusión o limitación de daños accidentales o indirectos en relación con productos para los consumidores. En dichos estados y países, algunas exclusiones o limitaciones de esta garantía podrían no aplicarse al usuario. La presente garantía está sujeta a variaciones sin aviso previo.



CERTIFICADO DE GARANTÍA

Producto _____

Fecha de compra _____

Distribuidor _____

Calle _____ Localidad _____

Vendido a _____

Calle _____ Localidad _____

ESPAÑOL



MORETTI S.P.A.

Via Bruxelles, 3 - Melegnano 20136 Cavriaglia (Arezzo) Tel. +39 055 96 21 11

www.morettispa.com email: info@morettispa.com

MADE IN TAIWAN

MORETTI S.P.A.

Via Bruxelles, 3 - Meleto
52022 Cavriglia (Arezzo)

Tel. +39 055 96 21 11
Fax. +39 055 96 21 200

www.morettispa.com
info@morettispa.com